

**剣道競技**

少年男子

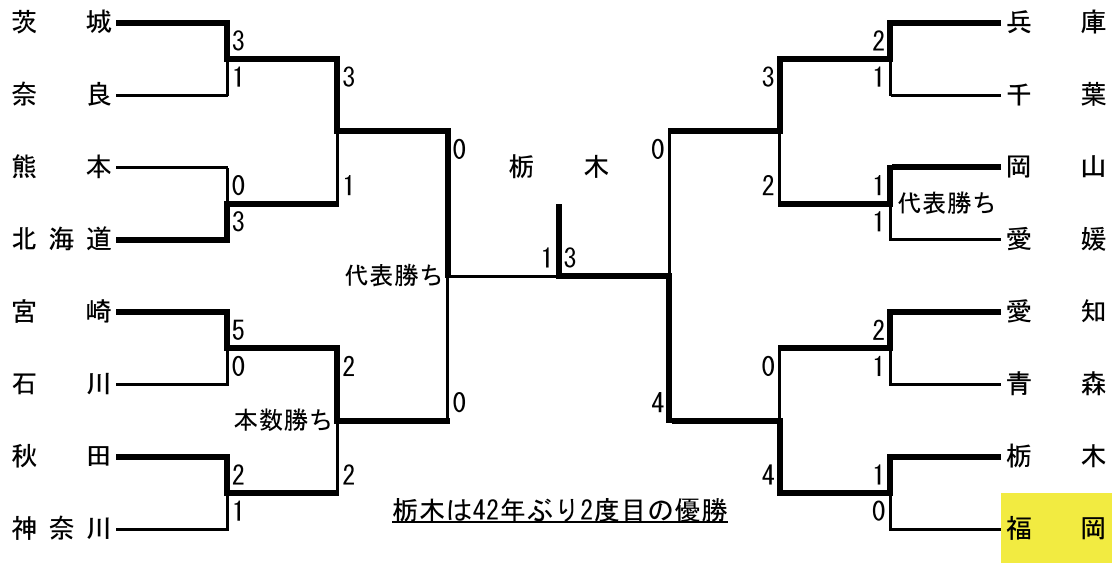

3・4位決定戦

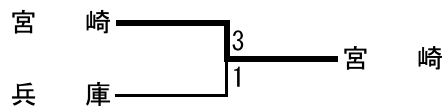

少年女子

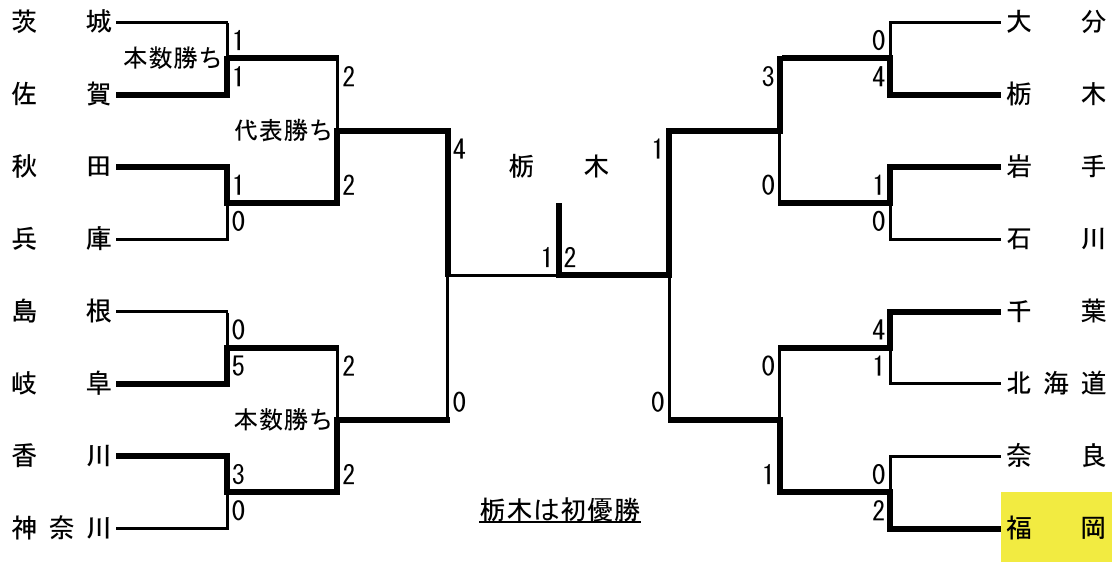

3・4位決定戦

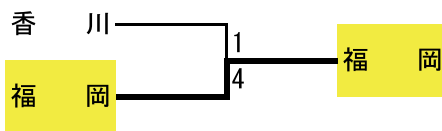

ラグビーフットボール競技

女子

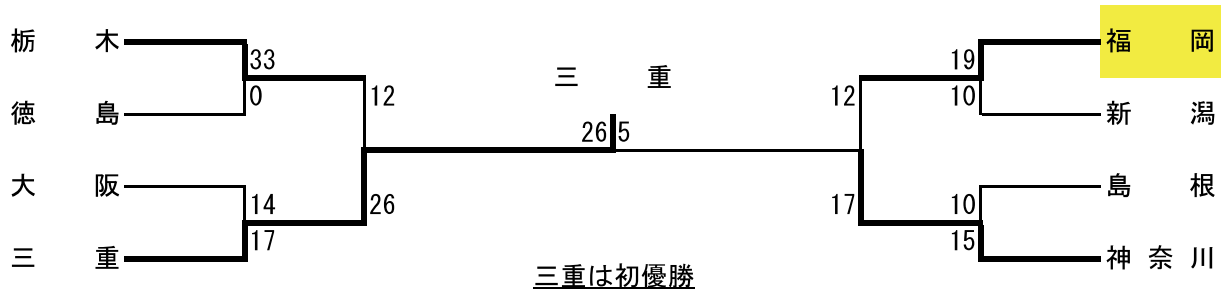

5・6位決定戦

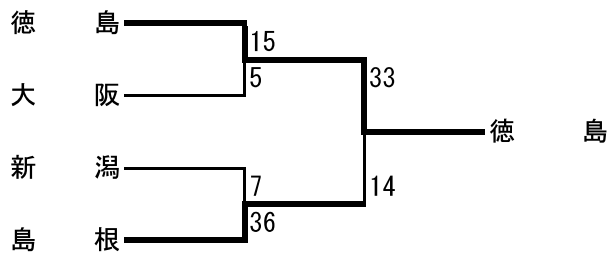

3・4位決定戦

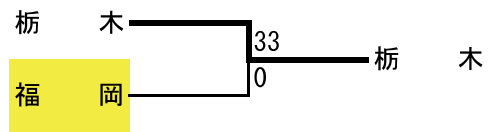

ラグビーフットボール競技

少年男子

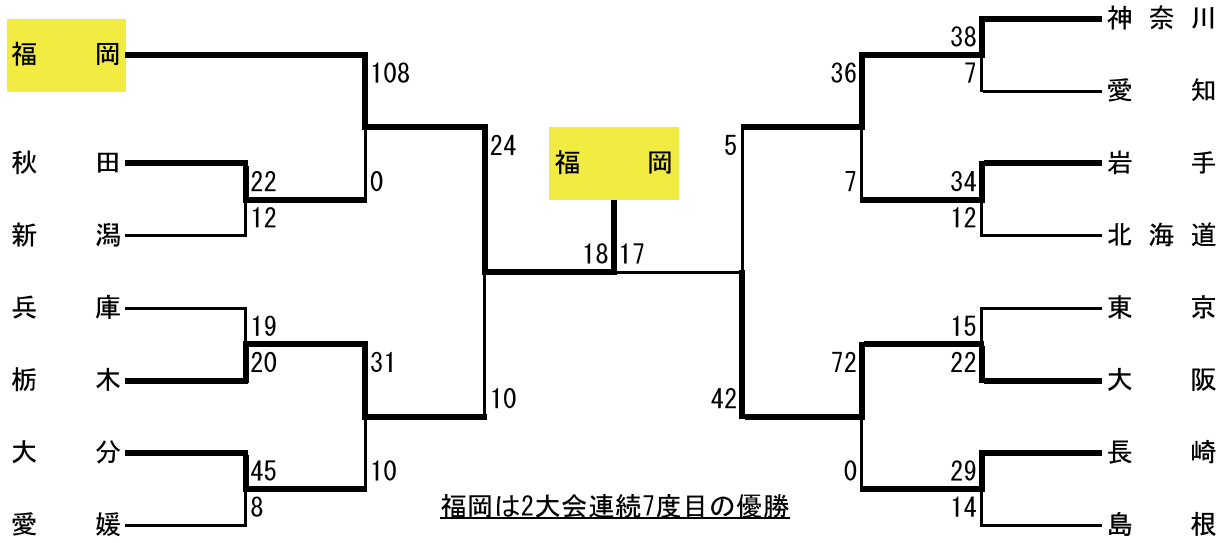

5・7位決定戦

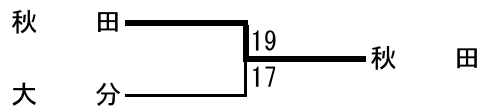

5・7位決定戦

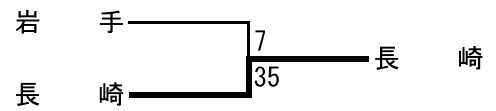

アーチェリー競技

種 別	種 目	氏 名	所 属	成 績
成年男子	団 体	川内・宮下・原口	選 抜	予 選 9 位
	個 人	川内 大海	近畿大学	16 位
	個 人	宮下 昌大	近畿大学	19 位
	個 人	原口 大弥	近畿大学	33 位
成年女子	団 体	野田・下川・荒木	選 抜	予 選 9 位
	個 人	野田 紗月	近畿大学	6 位
	個 人	下川 葵	福岡徳洲会病院	33 位
	個 人	荒木 愛	(株)九電工	34 位
少年男子	団 体	木村・吉村・佐々野	選 抜	1 回 戦
	個 人	木村 優斗	福岡県立柏陵高等学校	19 位
	個 人	吉村 知弥	福岡県立柏陵高等学校	34 位
	個 人	佐々野 佑弥	福岡市立席田中学校	39 位
少年女子	団 体	古庄(日)・古庄(千)・柴田	選 抜	1 回 戦
	個 人	古庄 日和子	東京都立足立新田高等学校	18 位
	個 人	古庄 千陽子	福岡市立香椎第一中学校	19 位
	個 人	柴田 渚月	福岡県立柏陵高等学校	49 位

決勝トーナメント

少年男子

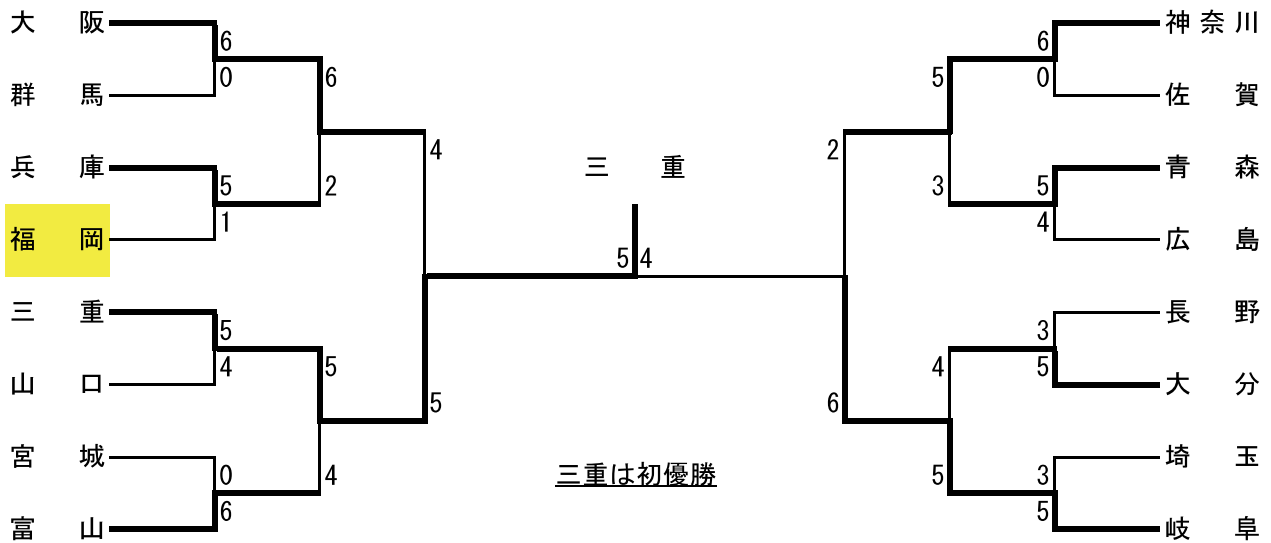

3・4位決定戦

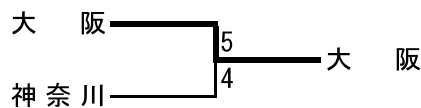

少年女子

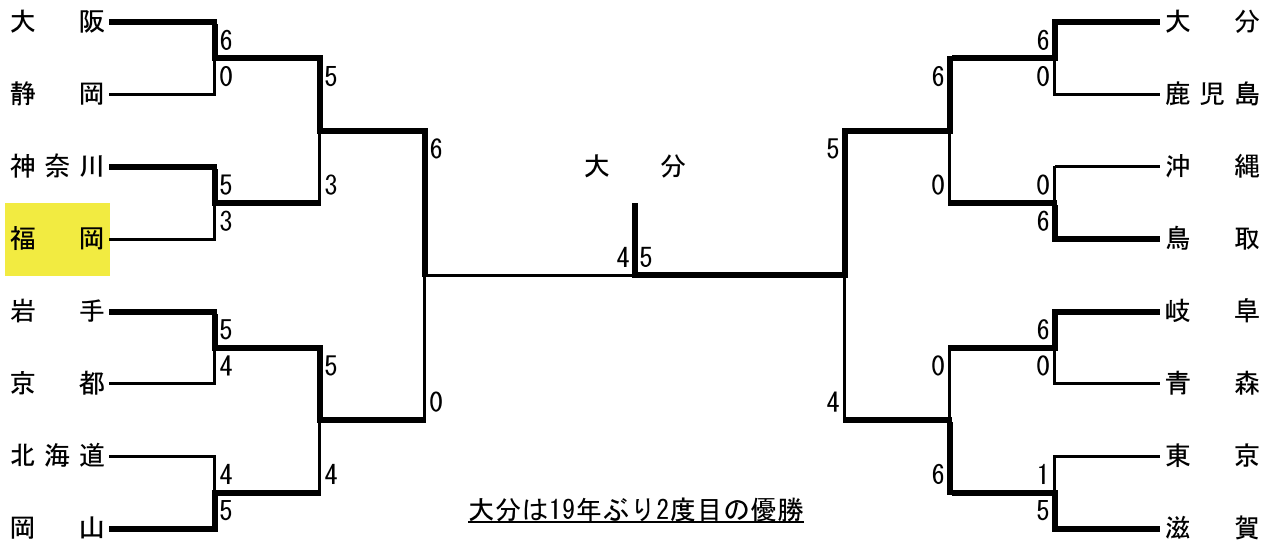

3・4位決定戦

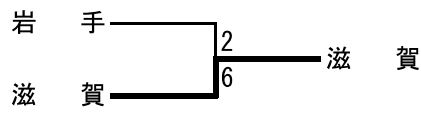

空 手 道 競 技
-----------

種 別	種 目	氏 名	所 属	成 績
全種別	組手団体	角川・安達・山本・北代・戸田・片山	選抜	3 位
成年男子	組手軽量級	山本 翔和	九州産業大学	2 回 戦
	組手中量級	北代 涼馬	近畿大学工学部	3 回 戦
	組手重量級	戸田 耕史郎	同志社大学	2 回 戦
成年女子	組手	片山 花女	九州産業大学（職）	3 回 戦
少年男子	組手	角川 滉寿	博多高等学校	2 回 戦
少年女子	組手	安達 水優	博多高等学校	4 位
	形	田中 美羽	久留米商業高等学校	1 回 戦

銃剣道競技

成年男子

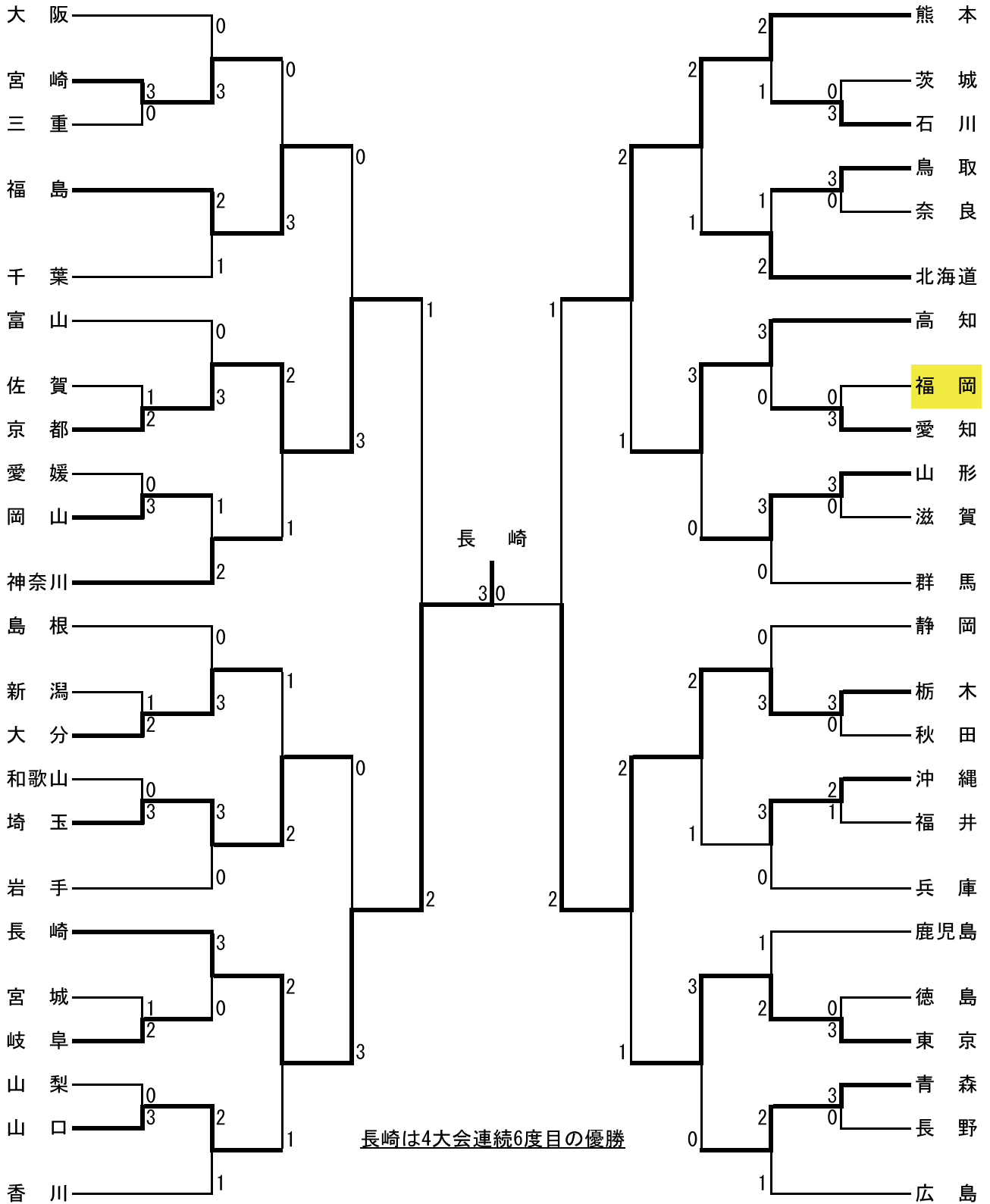

7・8位決定戦

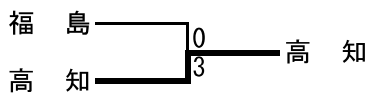

5・6位決定戦

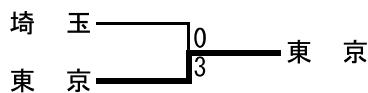

3・4位決定戦

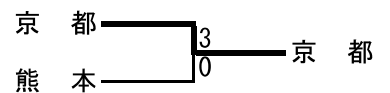

なぎなた競技

成年女子・演技

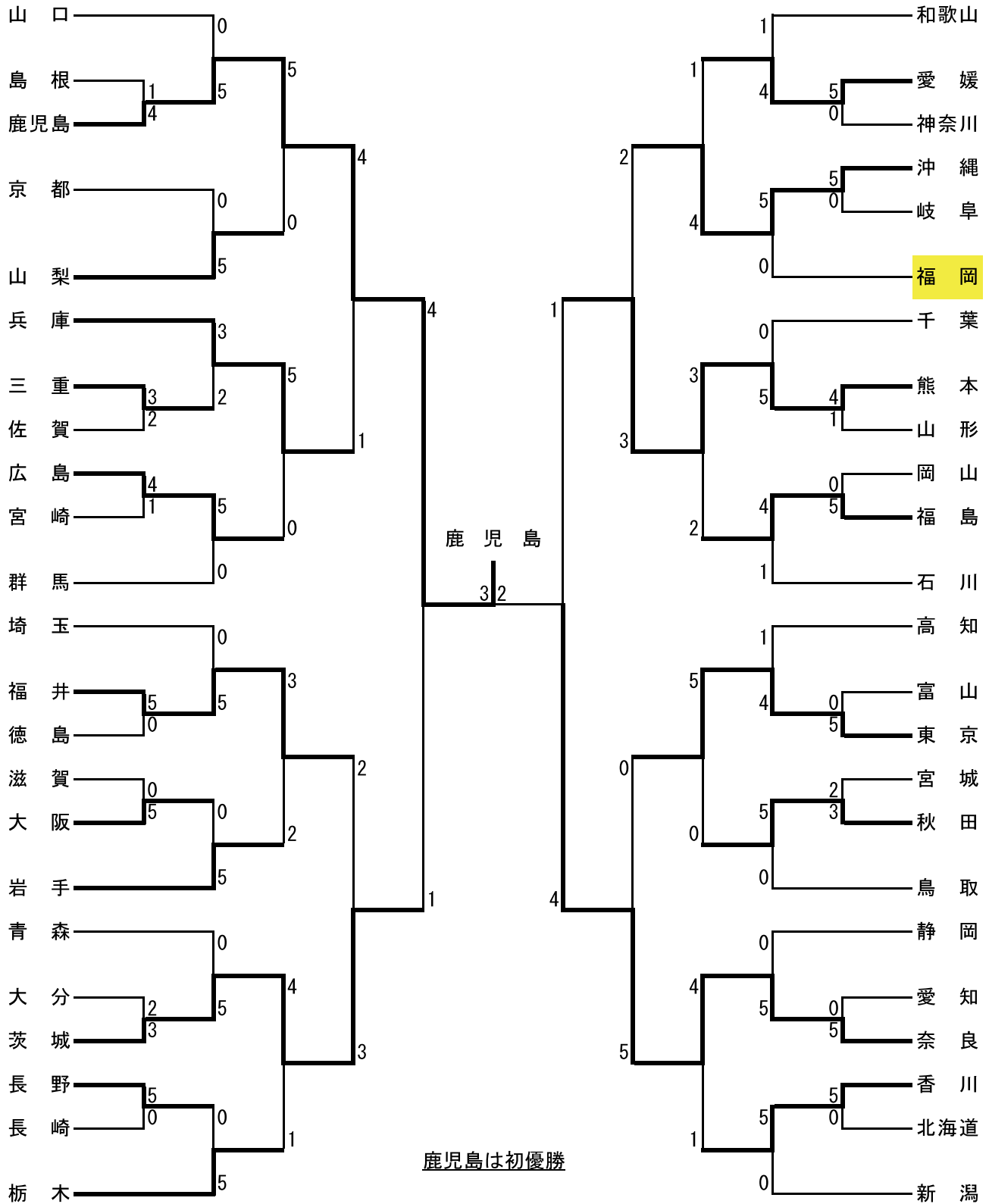

7・8位決定戦

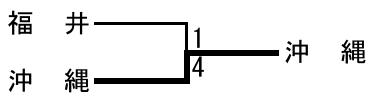

5・6位決定戦

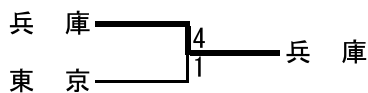

3・4位決定戦

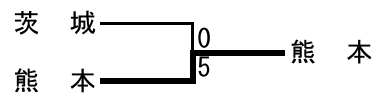





なぎなた競技

少年女子・演技

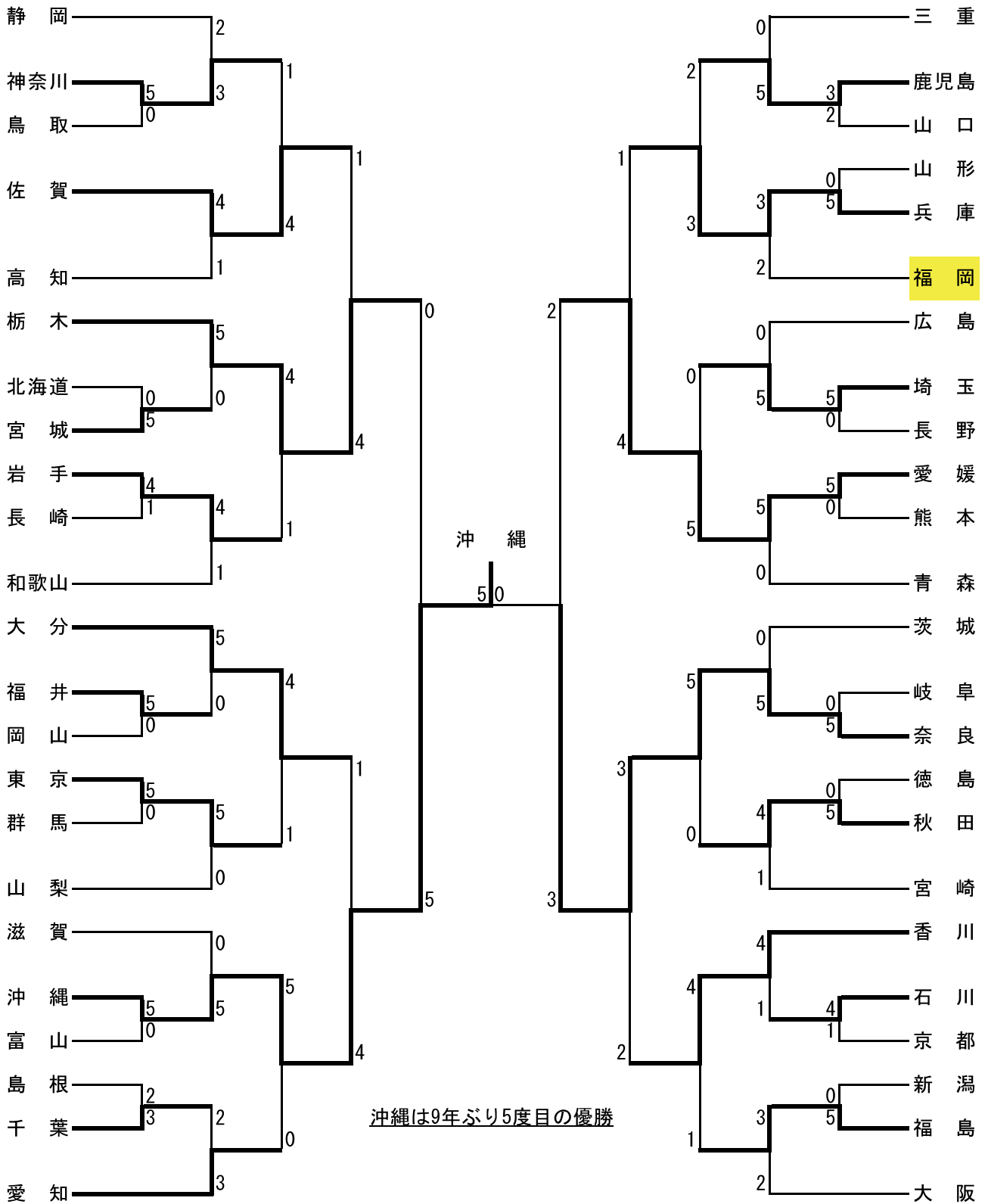

7・8位決定戦

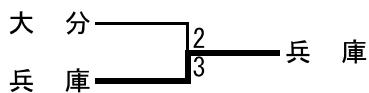

5・6位決定戦

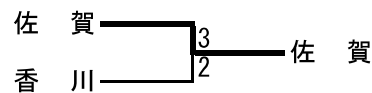

3・4位決定戦

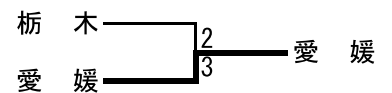

**ボウリング競技**

種 別	種 目	氏 名	所 属	成 績
成年男子	4人チーム	岡本・樋口・升水・高木	選抜	予選 20 位
	2人チームA	岡本・高木	選抜	予選 31 位
	2人チームB	樋口・升水	選抜	予選 12 位
	個人戦	高木 遼介	(株)イースタンスポーツ	予選 10 位
	個人戦	樋口 幹人	ユーズボウル久留米	予選 40 位
	個人戦	岡本 龍二	折尾スターレーン	予選 73 位
	個人戦	升水 祐介	旭土地建物(株)	予選 79 位
成年女子	団体戦	長尾・坂井・藤田・渡邊	選抜	予選 20 位
	2人チームA	坂井・藤田	選抜	予選 35 位
	2人チームB	長尾・渡邊	選抜	予選 24 位
	個人戦	長尾 梨沙	社会医療法人財団白十字会 白十字病院	7 位
	個人戦	渡邊 美和	福岡県立直方特別支援学校(教)	予選 24 位
	個人戦	坂井 百望	福岡大学	予選 27 位
	個人戦	藤田 亜美	コロナキャットボウル小倉店	予選 49 位
少年男子	団体戦	長尾・熊	選抜	1 位
	個人戦	熊 凌汰	福岡県立香椎高等学校	1 位
	個人戦	長尾 脩甫	近畿大学附属福岡高等学校	予選 24 位
少年女子	団体戦	武藤・溝田	選抜	予選 12 位
	個人戦	溝田 月輝	福岡第一高等学校	予選 17 位
	個人戦	武藤 遥華	福岡県立香椎高等学校	予選 31 位

**ゴルフ競技**

種 別	種 目	氏 名	所 属	成 績
成年男子	団体	出利葉・下園・中野	選抜	6 位
	個人	中野 恵将	九州東海大学	6 位
	個人	出利葉 太一郎	日本大学	20 位
	個人	下園 航太	同志社大学	80 位
女 子	団体	左・三明・藤本	選抜	3 位
	個人	左 奈々	冲学園高等学校	1 位
	個人	藤本 愛菜	冲学園高等学校	4 位
	個人	三明 桜子	冲学園高等学校	102 位
少年男子	団体	林田・世良・山本	選抜	13 位
	個人	林田 直也	冲学園高等学校	2 位
	個人	山本 大勢	北九州市立思永中学校	58 位
	個人	世良 博	福岡第一高等学校	76 位

**トライアスロン競技**

種 別	種 目	氏 名	所 属	成 績
成年男子	個人	福島 稜大	北九州自動車大学校 ミコフィット・YTS	21 位
	個人	藤田 海人	TRASOL	47 位
成年女子	個人	福島 弥生	ミコフィット・YTS	11 位
	個人	松本 由衣	福岡県立宇美商業高等学校(教)	27 位

## (7)参加都道府県成績一覧

## ア 男女総合成績(天皇杯得点)

順位	都道府県	得点合計	冬季小計	冬季順位	スケルトン	アイスホッケー	スキージ	本大会小計	本大会順位	陸上競技
9位	北海道	1,348.5	466.0	1位	172.5	90.0	203.5	882.5	23位	68.0
42位	青森	727.0	98.0	18位	20.0	35.0	43.0	629.0	46位	22.0
30位	岩手	847.5	103.0	16位	50.0	10.0	43.0	744.5	35位	44.0
27位	宮城	886.5	48.0	25位	25.0	10.0	13.0	838.5	26位	40.0
31位	秋田	840.5	136.0	9位	10.0	10.0	116.0	704.5	38位	37.0
40位	山形	761.25	115.0	13位	52.0	10.0	53.0	646.25	45位	45.0
41位	福島	733.0	33.0	32位	13.0	10.0	10.0	700.0	39位	63.0
19位	茨城	1,107.0	59.0	21位	25.0	10.0	24.0	1,048.0	18位	50.5
2位	栃木	2,270.5	140.0	7位	94.0	30.0	16.0	2,130.5	2位	62.5
22位	群馬	1,040.0	124.0	12位	89.0	10.0	25.0	916.0	22位	79.0
3位	埼玉	1,932.5	155.0	5位	65.0	75.0	15.0	1,777.5	3位	75.0
7位	千葉	1,490.75	58.0	22位	28.0	20.0	10.0	1,432.75	7位	100.0
1位	東京	2,436.0	171.0	3位	83.0	75.0	13.0	2,265.0	1位	91.5
6位	神奈川	1,659.5	149.0	6位	85.0	50.0	14.0	1,510.5	6位	57.0
33位	山梨	816.5	109.0	14位	89.0	10.0	10.0	707.5	37位	19.0
35位	新潟	801.5	139.0	8位	10.0	10.0	119.0	662.5	40位	54.0
15位	長野	1,152.5	402.0	2位	254.0	10.0	138.0	750.5	34位	65.5
29位	富山	855.5	99.0	17位	26.0	20.0	53.0	756.5	32位	17.0
28位	石川	870.5	35.0	31位	10.0	10.0	15.0	835.5	27位	23.0
18位	福井	1,114.0	47.5	26位	19.5	10.0	18.0	1,066.5	17位	37.5
17位	静岡	1,116.5	30.0	34位	10.0	10.0	10.0	1,086.5	14位	98.0
4位	愛知	1,766.0	160.0	4位	125.0	25.0	10.0	1,606.0	5位	74.0
12位	三重	1,325.5	47.0	27位	16.0	10.0	21.0	1,278.5	8位	60.0
13位	岐阜	1,321.0	107.5	15位	46.0	10.0	51.5	1,213.5	11位	29.0
20位	滋賀	1,096.5	57.0	23位	34.0	10.0	13.0	1,039.5	19位	79.0
10位	京都	1,332.5	84.0	20位	36.0	35.0	13.0	1,248.5	9位	89.0
5位	大阪	1,737.5	88.0	19位	68.0	10.0	10.0	1,649.5	4位	120.5
11位	兵庫	1,329.0	132.0	11位	109.0	10.0	13.0	1,197.0	12位	107.0
25位	奈良	893.75	30.0	34位	10.0	10.0	10.0	863.75	24位	49.0
39位	和歌山	761.5	20.0	44位		10.0	10.0	741.5	36位	37.0
44位	鳥取	679.5	32.0	33位	10.0	10.0	12.0	647.5	44位	21.0
43位	島根	680.0	30.0	34位	10.0	10.0	10.0	650.0	43位	31.0
16位	岡山	1,135.5	51.0	24位	27.0	10.0	14.0	1,084.5	15位	60.0
26位	広島	893.5	46.0	28位	25.0	10.0	11.0	847.5	25位	52.0
38位	山口	781.0	30.0	34位	10.0	10.0	10.0	751.0	33位	33.0
36位	香川	800.0	30.0	34位	10.0	10.0	10.0	770.0	30位	42.0
47位	徳島	607.0	30.0	34位	10.0	10.0	10.0	577.0	47位	36.0
23位	愛媛	1,003.5	37.0	29位	17.0	10.0	10.0	966.5	20位	22.0
46位	高知	673.0	20.0	44位		10.0	10.0	653.0	42位	18.0
8位	福岡	1,380.5	136.0	9位	108.0	10.0	18.0	1,244.5	10位	82.0
21位	佐賀	1,095.75	20.0	44位		10.0	10.0	1,075.75	16位	57.0
45位	長崎	676.0	20.0	44位		10.0	10.0	656.0	41位	23.0
37位	熊本	797.5	30.0	34位	10.0	10.0	10.0	767.5	31位	35.0
24位	大分	989.0	30.0	34位	10.0	10.0	10.0	959.0	21位	44.0
32位	宮崎	834.5	30.0	34位	10.0	10.0	10.0	804.5	28位	29.0
14位	鹿児島	1,218.5	37.0	29位	17.0	10.0	10.0	1,181.5	13位	83.0
34位	沖縄	804.5	30.0	34位	10.0	10.0	10.0	774.5	29位	23.0

順位	都道府県	水泳	サッカー	テニス	ボート	ホッケー	ボクシング	バレーボール	体操	バスケットボール	レスリング
9位	北海道	47.0	50.0	10.0	10.0	30.0	46.5	10.0	15.0	22.5	20.5
42位	青森	20.0	66.0	10.0	10.0	10.0	40.0	10.0	20.0	10.0	15.0
30位	岩手	10.0	10.0	10.0	18.0	98.0	18.0	10.0	10.0	10.0	18.0
27位	宮城	10.0	30.0	10.0	61.0	10.0	12.5	68.0	35.0	22.5	15.0
31位	秋田	27.0	10.0	10.0	39.0	10.0	10.0	17.5	10.0	62.5	43.5
40位	山形	52.5	10.0	10.0	10.0	10.0	36.0	10.0	15.0	37.5	12.5
41位	福島	11.0	10.0	10.0	17.0	10.0	10.0	25.0	11.0	10.0	17.5
19位	茨城	53.0	50.0	10.0	16.0	10.0	10.0	50.0	10.0	50.0	31.5
2位	栃木	70.5	70.0	22.0	30.0	162.0	43.5	27.5	128.0	10.0	51.0
22位	群馬	43.0	10.0	10.0	28.0	10.0	15.0	10.0	10.0	10.0	40.5
3位	埼玉	194.5	98.0	73.0	86.0	30.0	28.5	52.5	119.0	35.0	67.5
7位	千葉	174.0	10.0	10.0	16.0	10.0	15.5	45.5	125.0	22.5	73.5
1位	東京	375.0	94.0	61.0	136.0	30.0	30.5	65.0	47.0	92.5	47.5
6位	神奈川	324.5	74.0	22.0	10.0	10.0	43.0	10.0	20.0	10.0	34.0
33位	山梨	21.0	10.0	10.0	20.0	30.0	10.0	10.0	10.0	10.0	60.0
35位	新潟	73.5	30.0	10.0	15.0	10.0	42.0	10.0	10.0	10.0	36.5
15位	長野	28.0	10.0	25.0	74.0	10.0	10.0	35.0	45.0	10.0	34.0
29位	富山	52.0	10.0	10.0	47.0	66.0	10.0	10.0	10.0	22.5	12.5
28位	石川	99.0	10.0	10.0	15.0	10.0	10.0	57.5	15.0	10.0	36.5
18位	福井	10.0	10.0	10.0	208.0	50.0	20.5	10.0	90.0	10.0	22.0
17位	静岡	84.5	86.0	22.0	63.0	10.0	17.5	10.0	22.0	22.5	50.0
4位	愛知	177.0	10.0	58.0	54.5	10.0	36.5	49.5	102.0	105.0	30.0
12位	三重	43.0	10.0	10.0	20.0	10.0	23.0	57.5	59.0	10.0	62.0
13位	岐阜	40.5	66.0	13.0	104.0	242.0	12.5	34.0	10.0	45.0	34.0
20位	滋賀	44.5	10.0	10.0	74.0	110.0	10.0	35.0	10.0	50.0	45.0
10位	京都	143.0	30.0	19.0	31.0	30.0	30.5	60.0	30.0	37.5	52.5
5位	大阪	255.0	78.0	25.0	38.0	10.0	23.5	40.0	111.0	70.0	30.0
11位	兵庫	136.5	10.0	25.0	10.0	10.0	46.5	63.5	55.0	37.5	34.0
25位	奈良	21.0	10.0	10.0	10.0	30.0	53.0	10.0	10.0	10.0	23.0
39位	和歌山	18.0	10.0	10.0	10.0	10.0	23.5	17.5	10.0	10.0	43.5
44位	鳥取	44.5	10.0	10.0	48.0	10.0	25.5	20.5	10.0	10.0	17.5
43位	島根	10.0	10.0	10.0	10.0	138.0	10.0	10.0	10.0	10.0	15.0
16位	岡山	47.0	50.0	31.0	52.0	10.0	21.0	83.5	20.0	10.0	39.5
26位	広島	26.0	10.0	31.0	10.0	66.0	26.5	17.5	10.0	10.0	30.0
38位	山口	24.5	10.0	16.0	10.0	10.0	10.0	60.0	10.0	37.5	27.5
36位	香川	20.0	10.0	10.0	29.0	30.0	15.0	29.5	10.0	10.0	34.5
47位	徳島	11.0	10.0	10.0	10.0	10.0	10.0	10.0	10.0	10.0	15.0
23位	愛媛	24.0	30.0	49.0	124.5	30.0	42.0	10.0	10.0	22.5	34.0
46位	高知	43.5	10.0	10.0	10.0	10.0	10.0	10.0	10.0	22.5	43.5
8位	福岡	52.0	10.0	16.0	37.0	10.0	18.0	27.5	38.0	65.0	35.0
21位	佐賀	21.5	10.0	19.0	19.0	50.0	35.0	50.5	50.0	10.0	69.5
45位	長崎	10.0	10.0	10.0	14.0	10.0	10.0	10.0	10.0	10.0	30.5
37位	熊本	29.0	10.0	10.0	59.0	30.0	17.5	57.5	10.0	22.5	23.5
24位	大分	43.5	74.0	46.0	20.0	10.0	10.0	35.0	10.0	10.0	20.5
32位	宮崎	15.5	10.0	10.0	13.0	50.0	56.0	10.0	10.0	22.5	28.0
14位	鹿児島	35.5	58.0	49.0	10.0	50.0	17.5	10.0	30.0	22.5	40.5
34位	沖縄	17.0	10.0	10.0	10.0	10.0	10.0	34.0	10.0	10.0	25.0

順位	都道府県	セーリング	ウエイトリフティング	ハンドボール	自転車	ソフトテニス	卓球	軟式野球	相撲	馬術	フェンシング
9位	北海道	16.0	40.0	10.0	58.0	40.0	10.0	10.0	10.0	55.5	19.0
42位	青森	13.0	12.0	10.0	16.0	10.0	17.5	10.0	10.0	10.0	28.0
30位	岩手	10.0	17.0	35.0	16.0	10.0	10.0	10.0	10.0	18.0	31.0
27位	宮城	10.0	44.0	10.0	54.0	60.0	10.0	10.0	10.0	22.0	46.0
31位	秋田	10.0	22.0	10.0	22.0	10.0	10.0	10.0	10.0	10.0	25.0
40位	山形	10.0	31.0	10.0	12.0	10.0	10.0	10.0	10.0	16.75	10.0
41位	福島	10.0	96.0	10.0	63.0	15.0	10.0	18.0	10.0	10.0	10.0
19位	茨城	85.0	35.0	60.0	12.0	10.0	17.5	10.0	10.0	33.5	19.0
2位	栃木	24.0	71.0	22.5	86.0	15.0	34.0	10.0	10.0	133.0	43.0
22位	群馬	10.0	45.0	22.5	19.0	90.0	10.0	42.0	10.0	10.0	10.0
3位	埼玉	10.0	78.0	62.5	45.0	35.0	10.0	10.0	40.5	20.0	49.0
7位	千葉	32.0	41.0	60.0	10.0	35.0	10.0	10.0	10.0	44.75	10.0
1位	東京	82.0	81.0	45.0	44.0	40.0	17.5	10.0	10.0	51.0	73.0
6位	神奈川	53.0	60.0	10.0	25.0	10.0	17.5	10.0	10.0	26.0	61.0
33位	山梨	10.0	103.0	22.5	29.0	10.0	10.0	10.0	10.0	18.0	10.0
35位	新潟	10.0	13.0	10.0	13.0	25.0	10.0	10.0	34.0	12.0	10.0
15位	長野	10.0	33.0	10.0	11.0	10.0	10.0	10.0	10.0	61.0	10.0
29位	富山	10.0	46.0	22.5	42.0	10.0	10.0	10.0	45.0	21.0	25.0
28位	石川	12.0	44.0	50.0	40.0	30.0	38.5	34.0	17.5	10.0	10.0
18位	福井	22.0	58.0	50.0	49.0	25.0	10.0	10.0	10.0	23.0	19.0
17位	静岡	33.0	10.0	10.0	67.0	10.0	17.5	10.0	40.0	70.0	10.0
4位	愛知	25.0	28.0	87.5	15.0	50.0	73.0	10.0	10.0	10.0	28.0
12位	三重	48.0	97.0	35.0	26.0	45.0	25.0	58.0	10.0	58.0	34.0
13位	岐阜	28.0	45.0	10.0	13.0	10.0	10.0	10.0	10.0	20.0	49.0
20位	滋賀	42.0	55.0	10.0	10.0	10.0	10.0	10.0	10.0	55.5	10.0
10位	京都	12.0	69.0	50.0	67.0	60.0	10.0	10.0	10.0	12.0	103.0
5位	大阪	41.0	33.0	57.5	22.0	10.0	41.5	10.0	22.5	17.0	10.0
11位	兵庫	13.0	50.0	22.5	13.0	80.0	10.0	10.0	10.0	24.0	10.0
25位	奈良	10.0	28.0	10.0	49.0	70.0	10.0	50.0	10.0	93.75	10.0
39位	和歌山	39.0	32.0	10.0	16.0	35.0	10.0	10.0	42.5	12.0	55.0
44位	鳥取	33.0	10.0	10.0	12.0	10.0	10.0	10.0	57.5	14.0	10.0
43位	島根	12.0	10.0	10.0	10.0	10.0	26.5	10.0	10.0	10.0	28.0
16位	岡山	10.0	67.0	10.0	23.0	50.0	17.5	10.0	10.0	28.0	22.0
26位	広島	23.0	10.0	45.0	16.0	70.0	46.0	10.0	10.0	19.0	10.0
38位	山口	70.0	14.0	10.0	10.0	10.0	52.0	10.0	10.0	13.0	10.0
36位	香川	13.0	49.0	40.0	17.0	45.0	10.0	10.0	10.0	16.0	19.0
47位	徳島	10.0	36.0	10.0	10.0	15.0	10.0	10.0	10.0	22.0	10.0
23位	愛媛	10.0	66.0	10.0	63.0	10.0	26.5	10.0	10.0	12.0	13.0
46位	高知	10.0	10.0	10.0	10.0	10.0	59.5	10.0	10.0	21.0	10.0
8位	福岡	31.0	46.0	10.0	33.0	10.0	34.0	66.0	37.5	32.0	10.0
21位	佐賀	65.0	56.0	40.0	17.0	10.0	10.0	10.0	10.0	10.75	10.0
45位	長崎	10.0	18.0	10.0	13.0	10.0	10.0	26.0	31.0	13.0	10.0
37位	熊本	14.0	12.0	52.5	25.0	10.0	10.0	10.0	30.0	32.0	10.0
24位	大分	10.0	46.0	10.0	43.0	10.0	17.5	10.0	10.0	17.0	40.0
32位	宮崎	10.0	39.0	10.0	48.0	10.0	10.0	10.0	10.0	13.5	10.0
14位	鹿児島	37.0	36.0	22.5	45.0	10.0	43.0	10.0	10.0	37.0	49.0
34位	沖縄	10.0	112.0	35.0	11.0	10.0	10.0	74.0	10.0	10.0	10.0

順位	都道府県	柔道	ソフトボール	バドミントン	弓道	ライフル射撃	剣道	ラグビーフットボール	スポーツクライミング	カヌー	アーチェリー
9位	北海道	35.0	30.0	10.0	10.0	11.0	22.5	17.5	13.0	30.0	19.0
42位	青森	10.0	10.0	49.0	25.0	10.0	10.0	10.0	10.0	17.0	16.0
30位	岩手	10.0	74.0	10.0	25.0	10.0	30.0	22.0	10.0	37.0	25.0
27位	宮城	10.0	10.0	10.0	13.0	16.0	10.0	10.0	10.0	29.0	10.0
31位	秋田	10.0	10.0	10.0	10.0	11.0	57.5	45.5	10.0	55.0	10.0
40位	山形	10.0	10.0	10.0	10.0	15.0	10.0	10.0	10.0	92.0	31.0
41位	福島	10.0	30.0	41.5	25.0	13.0	10.0	10.0	10.0	14.0	10.0
19位	茨城	35.0	10.0	10.0	10.0	21.0	45.0	10.0	70.0	11.0	10.0
2位	栃木	50.0	142.0	10.0	88.0	38.0	154.0	104.0	88.0	90.0	10.0
22位	群馬	10.0	74.0	10.0	52.0	14.0	10.0	10.0	10.0	20.0	31.0
3位	埼玉	57.5	30.0	77.5	25.0	119.0	10.0	10.0	55.0	13.0	25.0
7位	千葉	22.5	30.0	31.0	73.0	52.0	22.5	10.0	124.0	65.0	10.0
1位	東京	102.5	30.0	43.0	34.0	41.0	10.0	40.0	109.0	91.0	37.0
6位	神奈川	35.0	130.0	10.0	22.0	38.0	63.0	89.0	25.0	17.0	34.0
33位	山梨	35.0	30.0	10.0	10.0	17.0	10.0	10.0	10.0	39.0	10.0
35位	新潟	10.0	10.0	10.0	22.0	10.0	10.0	17.5	10.0	22.0	10.0
15位	長野	45.0	10.0	10.0	10.0	19.0	10.0	10.0	25.0	10.0	10.0
29位	富山	10.0	10.0	52.0	25.0	14.0	10.0	10.0	10.0	25.0	22.0
28位	石川	10.0	10.0	17.5	49.0	28.0	17.5	10.0	10.0	27.0	10.0
18位	福井	22.5	66.0	10.0	10.0	34.0	10.0	10.0	43.0	16.0	16.0
17位	静岡	10.0	30.0	10.0	10.0	19.0	22.5	10.0	52.0	32.0	34.0
4位	愛知	10.0	66.0	35.5	91.0	26.0	37.5	10.0	16.0	91.0	34.0
12位	三重	10.0	10.0	10.0	37.0	28.0	10.0	90.0	67.0	50.0	34.0
13位	岐阜	10.0	10.0	41.5	46.0	55.0	22.5	10.0	10.0	54.0	34.0
20位	滋賀	52.5	10.0	10.0	10.0	45.0	10.0	10.0	10.0	72.0	28.0
10位	京都	10.0	30.0	17.5	13.0	10.0	17.5	10.0	10.0	21.0	10.0
5位	大阪	40.0	30.0	47.5	19.0	26.0	43.5	88.5	85.0	10.0	61.0
11位	兵庫	35.0	66.0	10.0	25.0	10.0	47.5	10.0	31.0	30.0	28.0
25位	奈良	10.0	10.0	10.0	10.0	15.0	10.0	10.0	34.0	32.0	10.0
39位	和歌山	10.0	10.0	10.0	10.0	16.0	10.0	10.0	10.0	55.0	10.0
44位	鳥取	10.0	10.0	10.0	34.0	15.0	10.0	10.0	40.0	28.0	16.0
43位	島根	10.0	10.0	17.5	10.0	19.0	10.0	25.0	10.0	68.0	10.0
16位	岡山	10.0	134.0	17.5	52.0	28.0	22.5	10.0	10.0	26.0	22.0
26位	広島	22.5	10.0	17.5	10.0	28.0	10.0	45.0	10.0	26.0	22.0
38位	山口	10.0	10.0	17.5	37.0	10.0	10.0	10.0	55.0	20.0	19.0
36位	香川	10.0	10.0	10.0	10.0	22.0	35.0	10.0	10.0	46.0	10.0
47位	徳島	10.0	10.0	10.0	10.0	61.0	35.0	30.0	10.0	12.0	10.0
23位	愛媛	10.0	50.0	17.5	58.0	17.0	17.5	10.0	10.0	54.0	10.0
46位	高知	10.0	30.0	10.0	49.0	21.0	10.0	10.0	16.0	39.0	10.0
8位	福岡	52.5	98.0	10.0	13.0	18.0	40.0	99.0	10.0	41.0	10.0
21位	佐賀	22.5	74.0	17.5	31.0	55.0	22.5	10.0	76.0	31.0	10.0
45位	長崎	10.0	54.0	31.0	10.0	30.0	10.0	38.0	16.0	42.0	10.0
37位	熊本	10.0	10.0	25.0	19.0	18.0	10.0	10.0	10.0	15.0	13.0
24位	大分	10.0	10.0	10.0	10.0	49.0	22.5	47.0	10.0	54.0	61.0
32位	宮崎	45.0	10.0	17.5	49.0	14.0	40.0	10.0	10.0	112.0	10.0
14位	鹿児島	10.0	54.0	10.0	76.0	30.0	40.0	10.0	34.0	30.0	10.0
34位	沖縄	10.0	10.0	10.0	37.0	10.0	10.0	10.0	10.0	27.0	10.0

順位	都道府県	空手道	銃剣道	なぎなた	ボウリング	ゴルフ	トライアスロン
9位	北海道	10.0	10.0	10.0	36.5	10.0	10.0
42位	青森	12.5	16.0	10.0	34.0	10.0	10.0
30位	岩手	12.5	10.0	16.0	10.0	10.0	10.0
27位	宮城	30.0	28.0	10.0	28.0	14.5	10.0
31位	秋田	10.0	10.0	10.0	10.0	10.0	10.0
40位	山形	10.0	10.0	10.0	10.0	10.0	10.0
41位	福島	15.0	13.0	22.0	10.0	10.0	10.0
19位	茨城	12.5	10.0	25.0	70.5	55.0	10.0
2位	栃木	77.0	55.0	43.0	10.0	31.0	15.0
22位	群馬	22.0	10.0	10.0	79.0	10.0	10.0
3位	埼玉	23.5	19.0	10.0	43.5	26.5	14.0
7位	千葉	44.0	10.0	10.0	44.0	10.0	10.0
1位	東京	71.0	22.0	43.0	13.0	34.0	21.0
6位	神奈川	26.5	19.0	10.0	51.0	34.0	10.0
33位	山梨	22.0	10.0	16.0	10.0	16.0	10.0
35位	新潟	18.0	10.0	10.0	22.0	13.0	10.0
15位	長野	20.0	10.0	10.0	10.0	10.0	10.0
29位	富山	10.0	10.0	10.0	10.0	10.0	10.0
28位	石川	12.5	10.0	10.0	12.0	10.0	10.0
18位	福井	15.0	10.0	13.0	10.0	10.0	17.0
17位	静岡	26.0	10.0	10.0	28.0	10.0	10.0
4位	愛知	10.0	10.0	10.0	71.0	34.0	11.0
12位	三重	15.0	25.0	25.0	34.0	10.0	23.0
13位	岐阜	28.5	10.0	10.0	10.0	13.0	14.0
20位	滋賀	10.0	10.0	10.0	25.0	10.0	17.0
10位	京都	51.0	28.0	10.0	33.0	10.0	12.0
5位	大阪	48.5	10.0	10.0	34.0	19.0	12.0
11位	兵庫	24.5	10.0	43.0	13.0	26.5	10.0
25位	奈良	10.0	10.0	73.0	23.0	10.0	10.0
39位	和歌山	12.5	10.0	13.0	74.0	10.0	10.0
44位	鳥取	10.0	10.0	10.0	10.0	10.0	11.0
43位	島根	10.0	10.0	10.0	10.0	10.0	10.0
16位	岡山	15.0	10.0	10.0	17.0	19.0	10.0
26位	広島	15.0	10.0	10.0	36.0	17.5	10.0
38位	山口	15.0	10.0	19.0	31.0	10.0	10.0
36位	香川	25.5	10.0	28.0	10.0	44.5	10.0
47位	徳島	12.5	10.0	10.0	41.5	10.0	10.0
23位	愛媛	10.0	10.0	28.0	10.0	10.0	16.0
46位	高知	10.0	37.0	13.0	10.0	10.0	10.0
8位	福岡	45.0	10.0	10.0	44.0	34.0	10.0
21位	佐賀	16.0	13.0	22.0	16.0	10.0	19.0
45位	長崎	12.5	34.0	10.0	15.0	25.0	10.0
37位	熊本	15.0	25.0	28.0	13.5	26.5	10.0
24位	大分	26.0	10.0	55.0	28.0	10.0	10.0
32位	宮崎	12.5	10.0	10.0	10.0	10.0	10.0
14位	鹿児島	37.5	22.0	34.0	58.5	10.0	10.0
34位	沖縄	12.5	10.0	73.0	33.0	31.0	10.0



## イ 女子総合成績(皇后杯得点)

順位	都道府県	得点合計	冬季小計	冬季順位	スケルトン	スキート	本大会順位	本大会小計	陸上競技	水泳	サッカー
21位	北海道	619.5	146.5	2位	83.0	63.5	34位	473.0	46.0	17.0	10.0
39位	青森	474.5	40.0	18位	19.0	21.0	39位	434.5	14.0	20.0	10.0
28位	岩手	559.0	51.0	13位	32.0	19.0	30位	508.0	13.0	10.0	10.0
25位	宮城	568.5	35.0	22位	25.0	10.0	25位	533.5	30.0	10.0	10.0
37位	秋田	482.0	50.0	14位	10.0	40.0	42位	432.0	17.0	20.0	10.0
26位	山形	567.5	59.0	8位	36.0	23.0	29位	508.5	33.0	45.5	10.0
45位	福島	423.5	23.0	27位	13.0	10.0	45位	400.5	24.0	11.0	10.0
30位	茨城	555.0	40.0	18位	25.0	15.0	27位	515.0	24.5	26.0	10.0
2位	栃木	1,092.0	52.0	12位	38.0	14.0	2位	1,040.0	30.5	24.0	30.0
16位	群馬	665.0	45.0	15位	33.0	12.0	16位	620.0	23.0	34.0	10.0
4位	埼玉	1,006.0	53.0	10位	43.0	10.0	4位	953.0	35.0	94.5	50.0
10位	千葉	786.5	20.0	30位	10.0	10.0	8位	766.5	43.0	95.0	10.0
1位	東京	1,311.0	62.0	7位	52.0	10.0	1位	1,249.0	62.5	197.0	74.0
8位	神奈川	820.0	72.0	5位	62.0	10.0	10位	748.0	38.0	161.0	10.0
33位	山梨	520.5	86.0	4位	76.0	10.0	39位	434.5	10.0	15.0	10.0
38位	新潟	475.5	56.0	9位	10.0	46.0	43位	419.5	32.0	24.0	10.0
13位	長野	703.0	163.0	1位	111.0	52.0	24位	540.0	34.5	28.0	10.0
29位	富山	555.5	44.0	16位	23.0	21.0	28位	511.5	11.0	36.0	10.0
20位	石川	621.5	23.0	27位	10.0	13.0	18位	598.5	10.0	46.0	10.0
18位	福井	626.5	10.0	38位		10.0	17位	616.5	21.5	10.0	10.0
17位	静岡	648.5	20.0	30位	10.0	10.0	15位	628.5	51.0	33.0	66.0
3位	愛知	1,027.0	65.0	6位	55.0	10.0	3位	962.0	54.0	103.0	10.0
15位	三重	690.0	33.0	23位	12.0	21.0	14位	657.0	31.00	27.0	10.0
7位	岐阜	836.0	38.5	20位	22.0	16.5	6位	797.5	29.0	40.5	10.0
24位	滋賀	608.0	23.0	27位	10.0	13.0	21位	585.0	49.0	18.0	10.0
9位	京都	793.5	31.0	24位	18.0	13.0	9位	762.5	47.0	98.0	30.0
5位	大阪	907.5	44.0	16位	34.0	10.0	5位	863.5	70.5	127.0	10.0
6位	兵庫	847.5	53.0	10位	43.0	10.0	7位	794.5	66.0	87.5	10.0
32位	奈良	528.0	20.0	30位	10.0	10.0	30位	508.0	36.0	18.0	10.0
36位	和歌山	483.0	10.0	38位		10.0	34位	473.0	31.0	18.0	10.0
40位	鳥取	462.5	20.0	30位	10.0	10.0	36位	442.5	10.0	39.0	10.0
41位	島根	452.5	20.0	30位	10.0	10.0	41位	432.5	10.0	10.0	10.0
23位	岡山	612.0	37.0	21位	27.0	10.0	22位	575.0	45.0	23.0	30.0
19位	広島	623.0	30.0	25位	19.0	11.0	20位	593.0	31.0	22.0	10.0
42位	山口	449.5	10.0	38位		10.0	38位	439.5	33.0	24.5	10.0
43位	香川	440.5	0.0	46位			37位	440.5	19.0	12.0	10.0
44位	徳島	426.0	10.0	38位		10.0	44位	416.0	23.0	11.0	10.0
22位	愛媛	618.0	20.0	30位	10.0	10.0	19位	598.0	10.0	23.0	30.0
46位	高知	394.0	10.0	38位		10.0	46位	384.0	18.0	38.5	10.0
11位	福岡	756.5	99.0	3位	81.0	18.0	13位	657.5	45.0	35.0	10.0
14位	佐賀	701.0	10.0	38位		10.0	12位	691.0	40.0	10.0	10.0
47位	長崎	369.5	0.0	46位			47位	369.5	19.0	10.0	10.0
35位	熊本	496.0	20.0	30位	10.0	10.0	33位	476.0	17.0	20.0	10.0
27位	大分	561.0	10.0	38位		10.0	23位	551.0	36.0	17.0	10.0
31位	宮崎	537.5	20.0	30位	10.0	10.0	26位	517.5	16.0	15.5	10.0
12位	鹿児島	724.5	27.0	26位	17.0	10.0	11位	697.5	40.0	22.5	58.0
34位	沖縄	507.5	10.0	38位	10.0		32位	497.5	12.00	10.0	10.0

順位	都道府県	テニス	ボート	ホッケー	ボクシング	バレーボール	体操	バスケットボール	レスリング	セーリング	ウエイトリフティング
21位	北海道	10.0	10.0	10.0		10.0	15.0	22.5	10.0	16.0	25.0
39位	青森	10.0	10.0	10.0	10.0	10.0	20.0	10.0	10.0	13.0	10.0
28位	岩手	10.0	10.0	30.0		10.0	10.0	10.0	10.0	10.0	10.0
25位	宮城	10.0	55.0	10.0	10.0	50.0	10.0	22.5	10.0	10.0	10.0
37位	秋田	10.0	37.0			10.0	10.0	22.5	12.5		10.0
26位	山形	10.0	10.0	10.0	12.5	10.0	10.0	37.5	10.0	10.0	10.0
45位	福島	10.0	16.0	10.0		14.5	10.0	10.0	10.0	10.0	23.0
30位	茨城	10.0	10.0	10.0		10.0	10.0	10.0	10.0	34.0	10.0
2位	栃木	22.0	27.0	78.0	10.0	10.0	49.0	10.0	12.5	18.0	26.0
16位	群馬	10.0	28.0	10.0	10.0	10.0	10.0	10.0	17.0	10.0	38.0
4位	埼玉	49.0	42.0	10.0	15.5	52.5	88.0	10.0	20.5	10.0	12.0
10位	千葉	10.0	10.0	10.0		45.5	50.0	10.0	10.0	23.0	41.0
1位	東京	28.0	65.0	30.0	15.5	35.0	32.0	22.5	10.0	50.0	25.0
8位	神奈川	13.0	10.0	10.0	12.5	10.0	20.0	10.0	10.0	19.0	18.0
33位	山梨	10.0	20.0	30.0		10.0	10.0	10.0	15.5	10.0	10.0
38位	新潟	10.0	10.0	10.0	10.0	10.0	10.0	10.0	10.0	10.0	10.0
13位	長野	25.0	42.0	10.0		10.0	45.0	10.0	10.0	10.0	10.0
29位	富山	10.0	26.0	66.0		10.0	10.0	10.0	10.0	10.0	10.0
20位	石川	10.0	10.0	10.0	10.0	50.0	15.0	10.0	10.0	12.0	10.0
18位	福井	10.0	135.0	10.0	12.5	10.0	75.0	10.0	10.0	10.0	14.0
17位	静岡	22.0	38.0	10.0		10.0	15.0	10.0	10.0	13.0	10.0
3位	愛知	58.0	10.0	10.0		10.0	102.0	77.5	10.0	10.0	10.0
15位	三重	10.0	20.0	10.0	10.0	27.5	41.0	10.0	18.0	17.0	31.0
7位	岐阜	13.0	71.0	138.0	12.5	34.0	10.0	45.0	10.0	28.0	20.0
24位	滋賀	10.0	10.0	10.0	10.0	35.0	10.0	50.0	10.0	29.0	19.0
9位	京都	16.0	26.0	30.0	10.0	14.5	10.0	37.5	18.0	11.0	32.0
5位	大阪	19.0	18.0	10.0	10.0	40.0	43.0	57.5	10.0	38.0	11.0
6位	兵庫	10.0	10.0	10.0	10.0	48.5	55.0	10.0	19.5	10.0	23.0
32位	奈良	10.0	10.0	30.0	17.0	10.0	10.0	10.0	10.0	10.0	10.0
36位	和歌山	10.0	10.0	10.0		10.0	10.0	10.0	10.0	24.0	10.0
40位	鳥取	10.0	35.0	10.0	18.0	20.5	10.0	10.0	10.0	25.0	
41位	島根	10.0	10.0	58.0		10.0	10.0	10.0	10.0	10.0	10.0
23位	岡山	10.0	10.0	10.0		62.5	10.0	10.0	10.0	10.0	13.0
19位	広島	31.0	10.0	66.0		17.5	10.0	10.0	10.0	18.0	
42位	山口	10.0	10.0	10.0		25.0	10.0	10.0	10.0	39.0	
43位	香川	10.0	10.0	30.0	10.0	17.5	10.0	10.0	10.0	13.0	18.0
44位	徳島	10.0	10.0	10.0		10.0	10.0	10.0	10.0		10.0
22位	愛媛	10.0	65.0	30.0	10.0	10.0	10.0	10.0	10.0	10.0	23.0
46位	高知	10.0	10.0			10.0	10.0	22.5	12.5	10.0	
11位	福岡	16.0	37.0	10.0		10.0	36.0	37.5	15.5	27.0	10.0
14位	佐賀	19.0	19.0	10.0	10.0	50.5	45.0	10.0	10.0	42.0	25.0
47位	長崎	10.0	11.0	10.0		10.0	10.0	10.0	15.5	10.0	11.0
35位	熊本	10.0	35.0	10.0	10.0	17.5	10.0	22.5	10.0	14.0	10.0
27位	大分	10.0	10.0	10.0		10.0	10.0	10.0	10.0	10.0	15.0
31位	宮崎	10.0	10.0	50.0	10.0	10.0	10.0	22.5	10.0	10.0	11.0
12位	鹿児島	25.0	10.0	50.0		10.0	10.0	10.0	12.5	31.0	10.0
34位	沖縄	10.0		10.0	10.0	10.0	10.0	10.0	12.5	10.0	44.0

順位	都道府県	ハンドボール	自転車	ソフトテニス	卓球	馬術	フェンシング	柔道	ソフトボール	バドミントン	弓道
21位	北海道	10.0		10.0	10.0	15.0	10.0	10.0	30.0	10.0	10.0
39位	青森	10.0	10.0	10.0	17.5	10.0	10.0	10.0	10.0	49.0	25.0
28位	岩手	10.0	13.0	10.0	10.0	10.0	31.0	10.0	74.0	10.0	25.0
25位	宮城	10.0	10.0	30.0	10.0	10.0	43.0	10.0	10.0	10.0	10.0
37位	秋田	10.0	10.0	10.0	10.0	10.0	19.0	10.0	10.0	10.0	10.0
26位	山形	10.0	10.0	10.0	10.0	16.0	10.0	10.0	10.0	10.0	10.0
45位	福島	10.0	10.0	10.0	10.0	10.0	10.0	10.0	10.0	10.0	25.0
30位	茨城	35.0		10.0	10.0	10.0	10.0	10.0	10.0	10.0	10.0
2位	栃木	10.0	40.0	15.0	34.0	51.0	31.0	10.0	98.0	10.0	64.0
16位	群馬	10.0	10.0	45.0	10.0	10.0	10.0	10.0	74.0	10.0	52.0
4位	埼玉	22.5	17.0	10.0	10.0	19.0	34.0	22.5	10.0	49.0	25.0
10位	千葉	35.0	10.0	10.0	10.0	19.0	10.0	10.0	10.0	31.0	28.0
1位	東京	45.0	33.0	40.0	10.0	23.0	40.0	50.0	30.0	28.0	10.0
8位	神奈川	10.0	20.0	10.0	17.5	11.0	28.0	22.5	66.0	10.0	10.0
33位	山梨	10.0	10.0	10.0	10.0	10.0	10.0	35.0	30.0	10.0	10.0
38位	新潟	10.0	10.0	25.0	10.0	10.0	10.0	10.0	10.0	10.0	10.0
13位	長野	10.0	11.0	10.0	10.0	33.0	10.0	45.0	10.0	10.0	10.0
29位	富山	22.5	41.0	10.0	10.0	20.0	25.0	10.0	10.0	10.0	10.0
20位	石川	50.0	40.0	10.0	38.5	10.0	10.0	10.0	10.0	17.5	49.0
18位	福井	10.0	21.0	10.0	10.0	10.0	13.0	10.0	10.0	10.0	10.0
17位	静岡	10.0	33.0	10.0	10.0	29.0	10.0	10.0	10.0	10.0	10.0
3位	愛知	52.5	15.0	50.0	25.0	10.0	10.0	10.0	10.0	10.0	88.0
15位	三重	35.0	10.0	45.0	17.5	20.0	10.0	10.0	10.0	10.0	10.0
7位	岐阜	10.0	10.0	10.0	10.0	17.0	22.0	10.0	10.0	34.0	28.0
24位	滋賀	10.0		10.0	10.0	20.0	10.0	40.0	10.0	10.0	10.0
9位	京都	50.0	17.0	50.0	10.0	10.0	58.0	10.0	30.0	10.0	13.0
5位	大阪	10.0	10.0	10.0	34.0	10.0	10.0	10.0	10.0	32.5	19.0
6位	兵庫	22.5	10.0	80.0	10.0	10.0	10.0	10.0	66.0	10.0	10.0
32位	奈良	10.0	10.0	10.0	10.0	29.0		10.0	10.0	10.0	10.0
36位	和歌山	10.0		35.0	10.0	10.0	34.0	10.0	10.0	10.0	10.0
40位	鳥取	10.0	10.0	10.0	10.0	10.0	10.0	10.0	10.0	10.0	10.0
41位	島根	10.0	10.0	10.0	10.0		16.0	10.0	10.0	17.5	10.0
23位	岡山	10.0	13.0	30.0	17.5	17.0	22.0	10.0	50.0	17.5	10.0
19位	広島	45.0	10.0	30.0	38.5	10.0	10.0	10.0	10.0	17.5	10.0
42位	山口	10.0	10.0	10.0	10.0	10.0	10.0	10.0	10.0	17.5	10.0
43位	香川	10.0	10.0	10.0	10.0	14.0	10.0	10.0	10.0	10.0	10.0
44位	徳島	10.0	10.0	15.0	10.0	19.0	10.0	10.0	10.0	10.0	10.0
22位	愛媛	10.0	25.0	10.0	26.5	10.0	13.0	10.0	30.0	10.0	31.0
46位	高知	10.0		10.0	26.5	10.0		10.0	10.0	10.0	22.0
11位	福岡	10.0	27.0	10.0	26.5	17.0	10.0	22.5	10.0	10.0	10.0
14位	佐賀	10.0	10.0	10.0	10.0	10.0	10.0	22.5	74.0	17.5	31.0
47位	長崎	10.0	10.0	10.0	10.0	13.0	10.0	10.0	10.0	10.0	10.0
35位	熊本	40.0	10.0	10.0	10.0	12.0	10.0	10.0	10.0	10.0	10.0
27位	大分	10.0	16.0	10.0	10.0	10.0	16.0	10.0	10.0	10.0	10.0
31位	宮崎	10.0	36.0	10.0	10.0	10.0	10.0	10.0	10.0	17.5	16.0
12位	鹿児島	22.5	14.0	10.0	26.5	12.0	49.0	10.0	54.0	10.0	34.0
34位	沖縄	22.5	10.0	10.0	10.0	10.0	10.0	10.0	10.0	10.0	37.0

順位	都道府県	ライフル射撃	剣道	ラグビーフットボール	スポーツクライミング	カーヌー	アーチェリー	空手道	なぎなた	ボウリング	ゴルフ	トライアスロン
21位	北海道	11.0	10.0	10.0	13.0	23.0	13.0	10.0	10.0	36.5	10.0	10.0
39位	青森	10.0	10.0	10.0	10.0	10.0	10.0	10.0	10.0	16.0	10.0	10.0
28位	岩手	10.0	30.0	10.0	10.0	21.0	25.0	10.0	16.0	10.0	10.0	10.0
25位	宮城	10.0	10.0	10.0	10.0	10.0	10.0	15.0	10.0	28.0	10.0	10.0
37位	秋田	10.0	45.0	10.0		39.0	10.0	10.0	10.0	10.0	10.0	10.0
26位	山形	15.0	10.0	10.0		68.0	31.0	10.0	10.0	10.0	10.0	10.0
45位	福島	10.0	10.0	10.0	10.0	10.0	10.0	15.0	22.0	10.0	10.0	10.0
30位	茨城	15.0	10.0	10.0	49.0	10.0	10.0	10.0	25.0	45.5	31.0	10.0
2位	栃木	16.0	74.0	40.0	34.0	54.0	10.0	24.0	43.0	10.0	10.0	15.0
16位	群馬	13.0	10.0	10.0	10.0	10.0	10.0	22.0	10.0	44.0	10.0	10.0
4位	埼玉	61.0	10.0	10.0	55.0	13.0	25.0	15.0	10.0	22.0	10.0	14.0
10位	千葉	28.0	22.5	10.0	67.0	33.0	10.0	12.5	10.0	23.0	10.0	10.0
1位	東京	22.0	10.0	10.0	55.0	53.0	19.0	19.5	43.0	10.0	34.0	18.0
8位	神奈川	17.0	28.0	45.0	10.0	16.0	19.0	12.5	10.0	24.0	10.0	10.0
33位	山梨	10.0	10.0	10.0	10.0	12.0	10.0	15.0	16.0	10.0	16.0	10.0
38位	新潟	10.0	10.0	17.5	10.0	16.0	10.0	10.0	10.0	22.0	13.0	10.0
13位	長野	19.0	10.0	10.0	25.0	10.0	10.0	12.5	10.0	10.0	10.0	10.0
29位	富山	12.0	10.0	10.0	10.0	22.0	10.0	10.0	10.0	10.0	10.0	10.0
20位	石川	21.0	17.5	10.0	10.0	22.0	10.0	10.0	10.0	10.0	10.0	10.0
18位	福井	10.0	10.0	10.0	43.0	13.0	16.0	12.5	13.0	10.0	10.0	17.0
17位	静岡	14.0	10.0	10.0	49.0	19.0	34.0	18.5	10.0	14.0	10.0	10.0
3位	愛知	10.0	25.0	10.0	10.0	74.0	10.0	10.0	10.0	38.0	10.0	10.0
15位	三重	18.0	10.0	50.0	28.0	27.0	10.0	10.0	25.0	19.0	10.0	10.0
7位	岐阜	33.0	22.5	10.0	10.0	31.0	13.0	16.0	10.0	10.0	10.0	10.0
24位	滋賀	15.0	10.0	10.0	10.0	47.0	28.0	10.0	10.0	25.0	10.0	10.0
9位	京都	10.0	17.5	10.0	10.0	10.0	10.0	17.0	10.0	10.0	10.0	10.0
5位	大阪	10.0	31.0	17.5	49.0	10.0	31.0	20.5	10.0	34.0	19.0	12.0
6位	兵庫	10.0	10.0	10.0	10.0	27.0	10.0	17.0	43.0	13.0	26.5	10.0
32位	奈良	10.0	10.0		34.0	18.0	10.0	10.0	73.0	23.0	10.0	10.0
36位	和歌山	10.0	10.0	10.0	10.0	22.0	10.0	10.0	13.0	56.0	10.0	10.0
40位	鳥取	10.0	10.0	10.0	10.0	28.0	16.0	10.0	10.0	10.0	10.0	11.0
41位	島根	13.0	10.0	25.0	10.0	43.0	10.0	10.0	10.0	10.0	10.0	10.0
23位	岡山	13.0	10.0	10.0	10.0	10.0	22.0	12.5	10.0	17.0	10.0	10.0
19位	広島	12.0	10.0	10.0	10.0	26.0	22.0	12.5	10.0	34.0	10.0	10.0
42位	山口	10.0	10.0	10.0	28.0	11.0	10.0	12.5	19.0	10.0	10.0	10.0
43位	香川	10.0	35.0		10.0	16.0	10.0	18.0	28.0	10.0	10.0	10.0
44位	徳島	44.0	10.0	30.0	10.0	10.0	10.0	10.0	10.0	24.0	10.0	10.0
22位	愛媛	10.0	17.5	10.0	10.0	46.0	10.0	10.0	28.0	10.0	10.0	10.0
46位	高知	17.0	10.0	10.0	10.0	14.0	10.0	10.0	13.0	10.0	10.0	10.0
11位	福岡	16.0	40.0	35.0	10.0	31.0	10.0	15.0	10.0	12.0	26.5	10.0
14位	佐賀	19.0	22.5	10.0	37.0	10.0	10.0	16.0	22.0	10.0	10.0	19.0
47位	長崎	17.0	10.0	10.0	16.0	17.0	10.0	10.0	10.0	10.0	10.0	10.0
35位	熊本	18.0	10.0	10.0	10.0	10.0	10.0	10.0	28.0	10.0	22.0	10.0
27位	大分	30.0	10.0	10.0	10.0	48.0	52.0	18.0	55.0	28.0	10.0	10.0
31位	宮崎	14.0	10.0	10.0	10.0	79.0	10.0	10.0	10.0	10.0	10.0	10.0
12位	鹿児島	25.0	10.0	10.0	10.0	25.0	10.0	12.5	34.0	10.0	10.0	10.0
34位	沖縄	10.0	10.0	10.0	10.0	16.0	10.0	12.5	73.0	28.0	10.0	10.0

## 4. 令和4年度国民体育大会第42回九州ブロック大会について

(冬季については第41回を掲載)

### (1) 期日・会場及び参加人員

#### ① 期 日

ア 夏季大会 令和4年5月22日（日）～7月24日（日）

イ 秋季大会 令和4年8月20日（土）～8月29日（月）

ウ 冬季大会 令和3年12月4日（土）～12月5日（日）

#### ② 会 場

熊 本 県：菊池市・熊本市・阿蘇市・宇土市・大津町・八代市・山鹿市・益城町

熊 本 県：菊陽町・玉名市・小国町・人吉市・芦北市・宇城市

鹿 児 島 県：湧水町・伊佐市

福 岡 県：福岡市

#### ③ 参加人員

No.	競技名	県 名								合 計
		福 岡	佐 賀	長 崎	熊 本	大 分	宮 崎	鹿 児 島	沖 縄	
1	水泳(水球・アーティスティック)	27	25	24	21	23	21	24	15	180
2	ボ ー ト	38	37	40	36	33	27	38	3	252
3	馬 術	12	5	7	13	5	10	9	6	67
4	スポーツクライミング	9	9	9	9	9	9	9	6	69
5	カ ヌ ー	12	22	22	21	23	18	20	14	152
6	空 手 道	5	5	5	5	5	5	5	5	40
7	ボ ウ リ ン グ	15	16	16	16	16	15	16	16	126
8	ゴ ル フ	4	4	4	4	4	4	4	4	32
9	サ ッ カ ー	49	49	49	49	49	49	49	49	392
10	テ ニ ス	5	5	5	5	5	5	5	6	41
11	ホ ッ ケ ー	75	67	71	73	69	70	70	70	565
12	ボ ク シ ン グ	11	15	13	15	12	15	13	15	109
13	バ レ ー ボ ー ル	52	52	52	52	52	52	52	52	416
14	体 操	33	30	32	33	32	33	33	21	247
15	バスケットボール	51	51	51	51	51	51	51	51	408
16	ウエイトリフティング	10	9	10	10	10	10	10	10	79
17	ハ ン ド ボ ー ル	52	51	52	52	52	51	52	52	414
18	ソ フ ト テ ニ ス	18	18	18	18	18	18	18	18	144
19	卓 球	12	12	12	12	12	12	12	12	96
20	軟 式 野 球	16	16	16	16	16	16	16	16	128
21	フ ェ ン シ ン グ	11	11	11	11	11	11	11	4	81
22	柔 道	12	12	12	12	12	12	12	12	96
23	ソ フ ト ボ ー ル	55	55	55	55	55	55	55	55	440
24	バ ド ミ ン ト ン	12	12	12	12	12	12	12	12	96
25	弓 道	15	15	15	15	15	15	15	15	120
26	ラ イ フ ル 射 撃	9	11	12	12	12	7	12	11	86
27	剣 道	15	15	15	15	15	15	15	15	120
28	ラグビーフットボール	46	46	46	46	46	46	46	46	368
29	ア ー チェリー	16	16	16	15	16	11	16	16	122
30	銃 剣 道	0	4	0	3	4	0	4	0	15
31	な ぎ な た	4	4	0	4	4	4	4	4	28
32	アイスホッケー	35	21	21	28	18	21	20	30	194
監 督 選 手 合 計		736	720	723	739	716	700	728	661	5723
役 員 顧 問 合 計		23	19	21	20	29	28	21	24	185
総 計		759	739	744	759	745	728	749	685	5908

(2) 第38回～第42回における本国体出場資格獲得数

種 別 / 大 会		第38回	第39回	第40回	第41回	第42回
成 年	男	16	13	1	15	15
	女	15	15		13	14
	計	31	28	1	28	29
少 年	男	22	18	1	14	17
	女	14	12		13	15
	計	36	30	1	27	32
合 計		67	58	2	55	61

(3)第77回国民体育大会代表権獲得一覧表

\* 表中の数字は通過順位

競技名	種別・種目		代表権数	福岡	佐賀	長崎	熊本	大分	宮崎	鹿児島	沖縄
水 泳	少年男子	水 球	3	③						①	②
	女子		1							①	
	少年女子	アーティスティックスイミング	2	①							②
テ ニ ス	成年男子		4	②				③		①	③
	成年女子		4	③	②					①	③
ボ ー ト	成年男子	舵手付きフォア	3		③	①		②			
		シングルスカル	3			③		②	①		
	成年女子	舵手付きクォートル	3		③		②		①		
		ダブルスカル	2		②					①	
	少年男子	シングルスカル	3	①		②				③	
		舵手付きクォートル	3				①	②		③	
		ダブルスカル	3				①	③		②	
	少年女子	シングルスカル	3			①	②	③			
		舵手付きクォートル	3			②	①	③		③	
		ダブルスカル	3	①			②		③		
馬 術	成年男子		13	○	○	○	○		○	○	○
	成年女子		11	○	○	○	○	○	○	○	
	少年	個人	12	○			○	○	○	○	
		団体	2					②		①	
ス ポ ー ツ クライミング	成年女子	リ ー ボル ダ リ ン グ	3		①	②				③	
	少年男子		3	②	①		③				
	少年女子		3	③	②		①				
カヌー	成年男子	スラロームカヤックシングル	4		②		③	①		④	
		スラロームカナディアンシングル	1		①						
		ワイルドウォーターカヤックシングル	1			①					
		カヤックシングル	4	③		②				①	④
		カナディアンシングル	4		①	③			④		②
	成年女子	スラロームカヤックシングル	3		②				①		③
		スラロームカナディアンシングル	1								①
		ワイルドウォーターカヤックシングル	1			①					
		カヤックシングル	3					①	②		③
		カナディアンシングル	1	①							
	少年男子	カヤックシングル	5	③	④		①	②	⑤		
		カヤックペア	2					②	①		
		カナディアンシングル	4		③		④		②		①
		カナディアンペア	2			②			①		
	少年女子	カヤックシングル	4		③				②	①	④
		カヤックペア	2	②					①		
カヤックフォア		2					②	①			

競技名	種別・種目		代表 権数	福 岡	佐 賀	長 崎	熊 本	大 分	宮 崎	鹿 児 島	沖 縄
空 手 道	成 年 男 子		3			③		①		②	
	成 年 女 子		3		③			①		②	
	少 年 男 子		2						①		②
	少 年 女 子		2	①							②
ボウリング	成 年 男 子		5	③	⑤	①	②			④	
	成 年 女 子		4	③			①			④	②
	少 年 男 子		4	①			④	③			②
	少 年 女 子		4	①		④		②			③
ゴ ル フ	少 年 男 子		5	③	④		⑤		①	②	
バドミントン	成 年 女 子		2		②		①				
	少 年 男 子		2			①	②				
	少 年 女 子		5	③	①	④	②		⑤		
サ ッ カ ー	成 年 男 子		3		③			①	①		
	少 年 男 子		4	①	③	③				①	
	少 年 女 子		2	①						①	
ホ ッ ケ ー	成 年 男 子		1				①				
	成 年 女 子		1							①	
	少 年 男 子		1		①						
	少 年 女 子		1						①		
ボクシング	成 年 男 子		4	④	③				①	②	
	成 年 女 子		2		②		①				
	少 年 男 子		4		④		②	③	①		
バレーボール	成 年 男 子		3					①	③	①	
	成 年 女 子		3	①	①		③				
	少 年 男 子		4	①		①	③				③
	少 年 女 子		4	③		③	①		①		
体 操	男 子	ト ラ ン ポ リ ン	3	①			②			③	
	女 子	ト ラ ン ポ リ ン	3	①			②				③
	成 年 男 子	競 技	2		②					①	
	成 年 女 子	競 技	1		①						
	少 年 男 子	競 技	4	④	②		③			①	
	少 年 女 子	競 技	4	④	①	③	②				
		新 体 操	4	①	②	④	③				
バスケット ボ ー ル	成 年 男 子		3	①			③			②	
	成 年 女 子		3		③		①				②
	少 年 男 子		4	①			②		④		③
	少 年 女 子		4	①					②	③	④
ウェイトリフティング	成 年 男 子		1～3位は12名 4位は11名	③	④			②	⑤	⑥	①
ハンドボール	成 年 男 子		2		①			①			
	成 年 女 子		3				①			①	③
	少 年 男 子		3	③			①				①
	少 年 女 子		2					①			①
ソフトテニス	成 年 男 子		3		②		①		③		
	成 年 女 子		4			③		②		①	④
	少 年 男 子		2			②			①		
卓 球	成 年 男 子		5	③	②			④	⑤	①	
	成 年 女 子		2	②						①	
	少 年 男 子		3	②	③			①			
軟 式 野 球	成 年 男 子		6	①	⑤	①			⑤	①	①



競技名	種別・種目				代表 権数	福 岡	佐 賀	長 崎	熊 本	大 分	宮 崎	鹿 児 島	沖 縄	
フェンシング	成 年 女 子				2				①			②		
	少 年 男 子				2					②		①		
	少 年 女 子				3				③	②		①		
柔 道	女 子				4	①	③			②	④			
	少 年 男 子				3	①			②	③				
ソフトボール	成 年 男 子				2	①					①			
	成 年 女 子				2			①				①		
	少 年 男 子				2	①		①						
	少 年 女 子				1		①							
弓 道	成 年 男 子				4	②			③		①	④		
	成 年 女 子				4	②				②	④		①	
	少 年 男 子				3				①		③	②		
	少 年 女 子				3		②		③			①		
ライフル撃	成年男子	F R 3 × 20			3			①	②	③				
		F R 60 P R			3		①	③		②				
		A R 60			4		①	④		②		③		
		A P 60		①		3				②		③		
	成年女子	R 3 × 20			4		③	④	②			①		
		A P 60 W		③	②	3				①				
	少年男子	A R 60 J			3		①		③	②				
		B P 60 J			2		②	①						
	少年女子	A R 60 W J		①		3				②		③		
B R 60 W J				①	4		③	④	②					
B P 60 W J				①	2				②					
剣 道	成 年 女 子				3	①			③			②		
	少 年 男 子				3	③			①		②			
	少 年 女 子				3	①	②			③				
ラグビーフットボール	成 年 男 子				3				①	①			③	
	女 子				3	①	①			③				
	少 年 男 子				3	①		①		①				
アーチェリー	成 年 男 子				2	②			①					
	成 年 女 子				2	②				①				
	少 年 男 子				4	①	④	③		②				
	少 年 女 子				4	②				①		④	③	
銃 剣 道	少 年 男 子				2		②				①			
なぎなた	少 年 女 子				5		③		②	④	⑤	①		
アイスホッケー	成 年 男 子				4	①		③				③	②	
	少 年 男 子				1+ (1)	①								
ブック計	獲 得 競 技 数						27	29	17	22	21	19	29	18
	代 表 権 数						61	57	37	54	51	38	56	31

### Ⅲ 全国高校·中学校体育大会



# 1 令和4年度 全国高等学校総合体育大会入賞者一覧

## (1) 開催時期及び開催地

R4. 7. 23～ 8. 23	(下記種目を除く)	徳島県・香川県・愛媛県・高知県 ・和歌山県
R4. 12. 26	(駅伝)	京都府
R4. 12. 27～R5. 1. 7	(ラグビーフットボール)	大阪府
R5. 1. 16～1. 24	(スケート)	埼玉県
R4. 1. 21～1. 24	(アイスホッケー)	北海道
R4. 2. 7～2. 11	(スキー)	山形県

## (2) 入賞者(ベスト8以上成績) 一覧

競技名	種目	性別	順位	氏名	学校名
水泳(競泳)	100m背泳ぎ	女子	優勝	森田 眞心	福岡大学附属若葉高等学校
	4×100mフリーリレー	女子	8位	福岡大学附属若葉高等学校	福岡大学附属若葉高等学校
	4×100mメドレーリレー	女子	6位	福岡大学附属若葉高等学校	福岡大学附属若葉高等学校
	200m背泳ぎ	女子	2位	森田 眞心	福岡大学附属若葉高等学校
	100mバタフライ	女子	4位	牟田 楓	福岡大学附属若葉高等学校
水泳(飛込)	高飛込	女子	8位	口脇 釉美	東海大学附属福岡高等学校
陸上	トラック競技学校対抗	男子	優勝	東福岡高等学校	東福岡高等学校
	4×400mリレー	男子	優勝	東福岡高等学校	東福岡高等学校
	400m	男子	優勝	富永 湧平	東福岡高等学校
	学校対抗	男子	2位	東福岡高等学校	東福岡高等学校
	学校対抗	男子	7位	大牟田高等学校	大牟田高等学校
	トラック競技学校対抗	男子	5位	大牟田高等学校	大牟田高等学校
	100m	男子	5位	黒木 海翔	東福岡高等学校
	400m	男子	8位	島戸 心	東筑紫学園高等学校
	800m	男子	2位	青木 龍翔	大牟田高等学校
	1500m	男子	3位	青木 龍翔	大牟田高等学校
	1500m	男子	5位	谷本 昂士郎	大牟田高等学校
	400mハードル	男子	3位	渕上 翔太	東福岡高等学校
	5000m競歩	男子	3位	浜田 理温	純真高等学校
	棒高跳	男子	7位	平野 星舟	福岡第一高等学校
	円盤投	男子	8位	安永 壮汰	飯塚高等学校
	4×100mリレー	女子	6位	筑紫女学園高等学校	筑紫女学園高等学校
	4×100mリレー	女子	8位	中村学園女子高等学校	中村学園女子高等学校
	800m	女子	7位	下森 美咲	北九州市高等学校
	1500m	女子	7位	松本 明莉	筑紫女学園高等学校
	400mハードル	女子	6位	小笠原 光咲	筑紫台高等学校
	走幅跳	女子	7位	平田 はな	福岡大学附属若葉高等学校

テニ	団体	男子	優勝	柳川高等学校	
	シングルス	男子	5位	森田 皐介	柳川高等学校
	団体	女子	5位	第一薬科大学附属高等学校	
	ダブルス	女子	5位	宮原千佳・住吉 凜	第一薬科大学附属高等学校
	シングルス	女子	3位	小林 杏菜	第一薬科大学附属高等学校
	シングルス	女子	5位	宮原 千佳	第一薬科大学附属高等学校
ボクシング	ピン級	男子	優勝	中山 聖也	東福岡高等学校
	ライトフライ級	男子	5位	山下 心一	東福岡高等学校
バレーボール		男子	2位	東福岡高等学校	
新体操	団体	女子	7位	中村学園女子高等学校	
バスケットボール		男子	優勝	福岡第一高等学校	
		女子	3位	東海大学附属福岡高等学校	
レスリング	92kg級	男子	3位	鬼塚 一心	福岡県立三井高等学校
	53kg級	女子	3位	内野 二葉	福岡県立三井高等学校
ウエイトリフティング	学校対抗	男子	2位	福岡県立八幡中央高等学校	
	96kg級スナッチ	男子	優勝	安藤 周粋	福岡県立八幡中央高等学校
	96kg級クリーン&ジャーク	男子	3位	安藤 周粋	福岡県立八幡中央高等学校
	96kg級トータル	男子	優勝	安藤 周粋	福岡県立八幡中央高等学校
	61kg級スナッチ	男子	4位	松原 尊	福岡県立八幡中央高等学校
	61kg級トータル	男子	5位	松原 尊	福岡県立八幡中央高等学校
	67kg級クリーン&ジャーク	男子	6位	山口 耀太	福岡県立八幡工業高等学校
	67kg級トータル	男子	5位	山口 耀太	福岡県立八幡工業高等学校
	73kg級スナッチ	男子	3位	山口 昂輝	福岡県立八幡工業高等学校
	73kg級クリーン&ジャーク	男子	2位	山口 昂輝	福岡県立八幡工業高等学校
	73kg級トータル	男子	2位	山口 昂輝	福岡県立八幡工業高等学校
	81kg級スナッチ	男子	6位	佐藤 圭悟	福岡県立光陵高等学校
	81kg級トータル	男子	8位	佐藤 圭悟	福岡県立光陵高等学校
	89kg級スナッチ	男子	8位	藤本 善	筑紫台高等学校
	89kg級クリーン&ジャーク	男子	3位	藤本 善	筑紫台高等学校
	89kg級トータル	男子	4位	藤本 善	筑紫台高等学校
	102kg級スナッチ	男子	5位	田中 元氣	福岡県立八幡中央高等学校
	102kg級クリーン&ジャーク	男子	5位	田中 元氣	福岡県立八幡中央高等学校
	102kg級トータル	男子	4位	田中 元氣	福岡県立八幡中央高等学校
	49kg級スナッチ	女子	5位	吉田 朱音	福岡県立八幡中央高等学校
	49kg級トータル	女子	8位	吉田 朱音	福岡県立八幡中央高等学校
	64kg級スナッチ	女子	6位	大庭 明莉	福岡県立八幡中央高等学校
	64kg級クリーン&ジャーク	女子	4位	大庭 明莉	福岡県立八幡中央高等学校
	64kg級トータル	女子	4位	大庭 明莉	福岡県立八幡中央高等学校
	プラス76kg級スナッチ	女子	2位	山本 彩弥	福岡県立八幡中央高等学校
	プラス76kg級クリーン&ジャーク	女子	4位	山本 彩弥	福岡県立八幡中央高等学校
プラス76kg級トータル	女子	3位	山本 彩弥	福岡県立八幡中央高等学校	

自転車	チーム・スプリント	男子	4位	祐 誠 高 等 学 校	
	2km インディヴィデュアル・パーシュート	女子	優勝	池 田 瑞 紀	祐 誠 高 等 学 校
	ポイント・レース	女子	4位	池 田 瑞 紀	祐 誠 高 等 学 校
	ロード	女子	3位	池 田 瑞 紀	祐 誠 高 等 学 校
卓 球	学校対抗	男子	5位	希 望 が 丘 高 等 学 校	
	学校対抗	女子	5位	希 望 が 丘 高 等 学 校	
	ダブルス	女子	5位	谷口果帆梨・田原留奈	希 望 が 丘 高 等 学 校
ソフトテニス	個人	女子	5位	山下永遠・岩田愛美	中村学園女子高等学校
バドミントン	学校対抗	男子	5位	自 由 ケ 丘 高 等 学 校	
	ダブルス	女子	3位	梶原藍実・吉村茉恩	福 岡 常 葉 高 等 学 校
相 撲	100kg級	男子	5位	小早川 竜伸	希 望 が 丘 高 等 学 校
柔 道	団体	男子	3位	大 牟 田 高 等 学 校	
	60 kg級	男子	2位	松 永 烈	福岡大学附属大濠高等学校
	66 kg級	男子	5位	末次 晴倫	沖 学 園 高 等 学 校
	73 kg級	男子	2位	竹 市 裕 亮	大 牟 田 高 等 学 校
	48 kg級	女子	2位	城 戸 珊 瑚	大 牟 田 高 等 学 校
	63 kg級	女子	5位	中 村 優 菜	大 牟 田 高 等 学 校
	70 kg級	女子	2位	滝本 稟夏	敬 愛 高 等 学 校
	78 kg級	女子	5位	大 多 和 心	敬 愛 高 等 学 校
ソフトボール		男子	5位	九州産業大学付属九州高等学校	
弓 道	団体	男子	6位	祐 誠 高 等 学 校	
	団体	女子	5位	祐 誠 高 等 学 校	
剣 道	個人	男子	3位	留場 啓伍	福岡大学附属大濠高等学校
	団体	女子	優勝	中 村 学 園 女 子 高 等 学 校	
アーチェリー	団体	男子	優勝	福 岡 県 立 柏 陵 高 等 学 校	
空 手 道	個人形	女子	4位	佐藤 亜美	筑紫女学園高等学校
少林寺拳法	単独演武	男子	優勝	杉山 奏太	福岡県立朝倉高等学校
ヨ ッ ト	コンバインド	男子	5位	中 村 学 園 三 陽 高 等 学 校	
	コンバインド	女子	3位	福 岡 第 一 高 等 学 校	
	420級	女子	4位	福 岡 第 一 高 等 学 校	
	レーザーラジアル級	女子	4位	毛利 咲絵	福 岡 第 一 高 等 学 校
ボ ー ト	ダブルスカル	女子	5位	福 岡 県 立 東 筑 高 等 学 校	
駅 伝		女子	7位	筑 紫 女 学 園 高 等 学 校	
ラ グ ビ ー		男子	優勝	東 福 岡 高 等 学 校	

## 2 令和4年度 全国中学校総合体育大会入賞者一覧

### (1) 開催時期及び開催地

R4. 8. 15～ 8. 25	(下記種目を除く)	福島県・宮城県・北海道・山形県・岩手県・秋田県・青森県
R4. 12. 17～12. 18	(駅伝競走)	滋賀県
R5. 1. 27～ 1. 30	(アイスホッケー)	栃木県
R5. 2. 4～ 2. 7	(スケート)	長野県
R4. 2. 7～ 2. 10	(スキー)	長野県

### (2) 入賞者(ベスト8以上成績) 一覧

競技名	種目	性別	順位	氏名	学校名
水泳(競技)	平泳ぎ	男子	優勝	牟田 蒼	大野城市立平野中学校
	背泳ぎ 100m	男子	3位	西田 瑞稀	柳川市大和中学校
	背泳ぎ 100m	女子	8位	宇野 凜々杏	筑前町立三輪中学校
	バタフライ 100m	女子	2位	池田 莉央	広川町立広川中学校
	バタフライ 200m	女子	3位	池田 莉央	広川町立広川中学校
陸上	200m	男子	7位	山下 学仁	大野城市立平野中学校
	100mH	男子	優勝	岩本 咲真	豊前市立八屋中学校
	走幅跳	男子	7位	大森 恵偉音	福岡市立城西中学校
	砲丸投	男子	優勝	石丸 大智	福岡市立西福岡中学校
柔道	60 kg級	男子	5位	梅津 律輝	沖学園中学校
	66 kg級	男子	3位	西原 聡亮	沖学園中学校
	81 kg級	男子	3位	坪井 馨	北九州市立城南中学校
	90 kg級	男子	2位	竹下 智哉	久留米市立田主丸中学校
	40 kg級	女子	5位	稲田 三彩	北九州市立城南中学校
	63 kg級	女子	5位	南野 帆乃夏	筑前町立夜須中学校
	70 kg超級	女子	優勝	山口 千弘	敬愛中学校
バドミントン	ダブルス	男子	ベスト8	松尾尚樹・山崎琉生	福岡市立能古中学校
		男子	ベスト8	中原秀駿・内村栗大朗	福岡市立能古中学校
剣道		男子	ベスト8	林 晃毅	大野城市立大野東中学校
卓球		男子	ベスト8	面田 知己	中間市立中間東中学校

【団体の部】

競技名	性別	成績	学校名	地区
剣道	男子	2位	大野城市立大野東中学校	筑前
柔道	男子	ベスト8	北九州市立城南中学校	北九州
	女子	3位	敬愛中学校	北九州
バレーボール	女子	3位	福岡女学院中学校	福岡
ハンドボール	男子	3位	粕屋町立粕屋中学校	筑前
卓球	男子	2位	中間市立中間東中学校	筑豊
	女子	ベスト8	中間市立中間東中学校	筑豊
駅伝	男子	2位	北九州市立湯川中学校	北九州





## IV 選手団名簿



# 福岡県選手団名簿

## 1 第42回九州ブロック大会

〈冬季〉

### \*アイスホッケー\*

【成年男子】

監督	原田 克己	(株)バンザイ
選手	阿部 祐大	生和コーポレーション(株)
	阿部 一貴	ヤナセオートモーティブ(株)
	矢野 健志朗	福岡市立片江中学校(教)
	内野 悠平	Uchino Farm
	ウィルソン 海	(有)アベニュー・アカサカ
	関 剛太	(有)アベニュー・アカサカ
	秋山 貴佑樹	(株)フレックスファミリー
	高崎 祥	福岡大学
	笹淵 雅人	(株)ホリスター
	白水 寛太	(株)サイバーコネクトツ
	藤巻 遼大	陸上自衛隊幹部候補生学校
	渡邊 佳瑠	九州旅客鉄道(株)
	廣重 勇也	福岡大学
	林田 悠采	福岡工業大学
	後山 利澄	福岡大学病院
	原田 優輝	福岡大学
	瀬戸 五月	福岡県アイスホッケー連盟
	矢野 竜一朗	旭川医科大学
	井藤 貴大	立命館大学
	大津 裕石汰	東洋大学

【少年男子】

監督	安谷 啓二	(株)安谷製作所
選手	田中 怜大	筑紫台高等学校
	花元 そら	福岡県立稲築志耕館高等学校
	吉村 爽野	福岡県立柏陵高等学校
	矢野 天衣朗	福岡県立修徳館高等学校
	前田 優聖	東福岡高等学校
	野見山 博斗	近畿大学附属福岡高等学校
	林田 光汰朗	福岡県立嘉穂東高等学校
	木村 聖那	九州産業大学付属九州産業高等学校
	松田 朔音	大和青藍高等学校
	田村 航太郎	中村学園二陽高等学校
	原田 琉輝	福岡県立門司学園高等学校
	伊藤 慶	大和青藍高等学校
		早稲田大学系属早稲田佐賀高等学校

## 1 第42回九州ブロック大会

〈夏季〉

### \*カヌー\*

【成年】

監督	久保 暢宏	(株)サニクリーン九州
----	-------	-------------

【成年女子】

選手	江田 純子	清力保育園
----	-------	-------

### \*テニス\*

【成年】

監督	帆足 政穂	九州電力(株)
----	-------	---------

【成年男子】

選手	山尾 玲貴	九州電力(株)
	村上 彰啓	九州電力(株)

【成年女子】

選手	今村 風沙	九電みらいエナジー(株)
	倉岡 彩夏	日本経済大学

### \*水泳\*

◇アーティスティックスイミング◇

【少年女子】

監督	石橋 明子	福岡アーティスティックスイミングクラブ
選手	久喜 由美子	福岡県立福岡工業高等学校
	塩見 和奏	筑紫女学園高等学校

### \*体操\*

◇新体操◇

【少年女子】

監督	荒木 真麻	中村学園女子高等学校(教)
選手	内村 奈明未	中村学園女子高等学校
	上野 遥香	中村学園女子高等学校
	橋本 友希	中村学園女子高等学校
	中島 花音	中村学園女子高等学校
	植野 いぶき	中村学園女子高等学校

### \*馬術\*

【全種別/成年男子】

監・選	中本 諫	中本乗馬倶楽部
-----	------	---------

【成年男子】

選手	上野 剛	上野乗馬苑
	加藤 寿幸	アイリッシュアラン乗馬学校
	仁田原 志起	RSスマイルフィールド

【成年女子】

選手	有田 茉以	カナディアンキャンプ乗馬クラブ
	城 麻起子	コンラッドホースファーム

【少年】

選手	中本 諫	福岡県立光陵高等学校
	江上 渦	コンラッドホースファーム
	矢野 甫	上野乗馬苑
	野原 逢翔	飯塚市立飯塚第一中学校
	上野 美緒	上智福岡高等学校
	渡部 永達	福岡県立若松商業高等学校

### \*スポーツライミング\*

【成年女子】

監督	白水 明美	森のぼかぼか保育園
選手	秋貞 ひかり	九州産業大学
	林田 苑子	(株)アントレックス

【少年男子】

監督	富久 勝司	(株)ワタケン
選手	吉岡 竜統	福岡県立福岡農業高等学校
	甲斐田 空	福岡県立善住丘高等学校

【少年女子】

監督	佐藤 寿志	日之出水道機器㈱
選手	田島 瑞歩	久留米市立南筑高等学校
	竹下 小百合	筑紫野市立筑紫野南中学校

### \*水泳\*

◇水球◇

【女子】

監督	池田 祐次	大野城市立大野東中学校(教)
選手	田中 美月	秀明大学
	柴田 麻衣	びわこ成蹊スポーツ大学
	森 真	福岡県立水島高等学校(教)
	神崎 ひかり	福岡県立福岡工業高等学校
	波多江 琴海	福岡県立福岡工業高等学校
	吉野 瑛利	福岡県立福岡工業高等学校
	浦 葵美葉	福岡県立筑前高等学校
	松尾 美命	福岡県立福岡工業高等学校
	安田 芽笑	福岡県立筑前高等学校

【少年男子】

監督	西山 力	福岡県立福岡工業高等学校(教)
選手	宮本 優太	福岡県立福岡工業高等学校
	清原 一真	福岡県立福岡工業高等学校
	長岡 仁之助	福岡県立福岡工業高等学校
	中山 晃希	福岡県立筑前高等学校
	佐藤 和哉	福岡県立福岡工業高等学校
	成島 隆成	福岡県立福岡工業高等学校
	高木 咲来	福岡県立福岡工業高等学校
	原田 泰平	福岡県立福岡工業高等学校
	石山 倫平	有明工業高等専門学校
	中嶋 元陽	福岡県立福岡工業高等学校
	黒田 遼太郎	福岡県立福岡工業高等学校

### \*ボート\*

【成年男子】

監督	宮口 隆嗣	日鉄テクノロジー(株)九州事業所
選手	小原 航晴	九州大学
	廣瀬 拓人	九州大学
	進 聡一郎	九州大学
	金子 徹平	九州大学
	楠元 悠希	九州大学
	岩橋 諒	九州大学
	天本 一宏	熊本大学

【成年女子】

監督	西口 裕生	九州大学
選手	三好 春菜	福岡教育大学
	橋 まわり	福岡教育大学
	吉田 桃子	福岡教育大学
	松尾 品	福岡教育大学
	下平 桃花	福岡教育大学
	安永 春花	福岡女子大学
	尾崎 有彩	福岡女子大学
	山領 夏実	瀬田漕艇クラブ

【少年男子】

監督	明石 典宏	福岡県立東筑高等学校(教)
選手	石田 祥平	古賀市立古賀西小学校(教)
	阿部 正宗	福岡県立東筑高等学校
	藤岡 正吾	福岡県立東筑高等学校
	松永 聖司	福岡県立東筑高等学校
	佐々木 宏太郎	福岡県立東筑高等学校
	今井 健太郎	福岡県立東筑高等学校
	中村 光希	福岡県立東筑高等学校
	松本 虎汰朗	福岡県立東筑高等学校
	和樹 諫太	福岡県立東筑高等学校

【少年女子】

監督	藤原 豪	福岡県立東筑高等学校(教)
選手	大江 麗	第一生命保険(株)
	三橋 凜	福岡県立東筑高等学校
	上田 りお	福岡県立東筑高等学校

森原 那英	福岡県立東筑高等学校
山本 ひなた	福岡県立東筑高等学校
庄子 美沙	福岡県立東筑高等学校
末包 珠季	福岡県立東筑高等学校
森 悠菜	福岡県立東筑高等学校
山崎 晴華	福岡県立東筑高等学校

### \*体操\*

◇競技◇

【成年男子】

監督	山下 龍一郎	九州共立大学(教)
選手	内田 隼人	筑波大学大学院
	藤戸 勇之進	福岡大学大学院
	三村 雄大	福岡大学
	大西 虎汰郎	福岡大学
	坂口 慶祐	福岡大学

【成年女子】

監督	森本 泰司	九州女子大学(職)
選手	吉松 華澄	福岡大学
	内海 智絵	日本女子体育大学
	白石 涼子	日本大学
	松本 友香	大阪体育大学
	馬場 妃奈乃	九州共立大学

【少年男子】

監督	濱崎 春夫	九州国際大学付属高等学校(教)
選手	佐藤 洗輝	九州国際大学付属高等学校
	安藤 幸輝	自由ヶ丘ジュニア体操クラブ/岡垣町立岡垣中学校
	野元 亮	自由ヶ丘高等学校
	藤木 真之介	九州国際大学付属高等学校
	小笠原 春	グリーンカレッジ体操教室/福岡市立板付中学校

【少年女子】

監督	吉田 佳南子	自由ヶ丘高等学校(教)
選手	小野 七海	自由ヶ丘高等学校
	仲嶋 美保	グリーンカレッジ体操教室/福岡県立福岡中央高等学校
	太田 陽花	自由ヶ丘高等学校
	松隈 路輝	アクトオン体操クラブ/志免町立志免中学校
	上村 凜	自由ヶ丘高等学校

◇トランポリン◇

【全種別】

監督	河村 和哉	スペースウォーク
----	-------	----------

【男子】

選手	石田 孝	金沢学院大学
----	------	--------

【女子】

選手	奥津 充子	金沢学院大学
----	-------	--------

### \*カヌー\*

【成年】

監督	富松 和彦	福岡県立三潁高等学校(教)
----	-------	---------------

【成年男子】

選手	田中 政弥	大正大学
----	-------	------

【成年女子】

桐岡 輝子	公益財団法人福岡県スポーツ協会
-------	-----------------

【少年】

監督	田中 太嘉子	福岡県カヌー協会
----	--------	----------

【少年男子】

選手	西田 陽俊	福岡県立三潁高等学校
	井上 隼	福岡県立三潁高等学校
	釘本 唯聖	福岡県立三潁高等学校
	木原 孝斗	福岡県立三潁高等学校

【少年女子】

選手	田中 亜希	福岡県立三潁高等学校
	岡 紗衣	福岡県立三潁高等学校

### \*空手道\*

【全種別】

監督	山本 晋一郎	(株)ガードスター
----	--------	-----------

【成年男子】

選手	末松 悟旺	福岡大学
----	-------	------

【成年女子】

選手	宇都宮 優佳	九州産業大学
----	--------	--------

【少年男子】

選手	大塚 陽太	東福岡高等学校
----	-------	---------

【少年女子】

選手	田中 美羽	久留米市立久留米商業高等学校
----	-------	----------------



【少年男子】

監督 小河原 昌彦 福岡県立門司学園高等学校(教)
選手 堤 海 福岡県立大川樟風高等学校
榑田 堯熙 福岡工業大学附属城東高等学校
古賀 海斗 福岡県立三池工業高等学校

の野 亘 旭国際テクネイオン(株)
中山 正輝 福岡玄界クラブ
山崎 篤叶 福岡玄界クラブ
山崎 叶多 福岡玄界クラブ
正路 晃大 法政大学
中山 周也 東海学院大学
山口 真輝 東海学院大学
渋谷 蓮 駿河台大学
山口 哲平 法政大学

藤尾 直道 福岡大学
熊谷 周大 福岡大学
西窪 大琳 福岡大学
松田 蓮 福岡大学
日車 恭輔 福岡大学
金川 昇平 福岡大学
平嶋 晃 福岡大学
河原 雅 福岡大学

【少年女子】

監督 椋田 孝行 福岡県立青豊高等学校(教)
選手 佐藤 舞咲 九州産業大学付属九州産業高等学校
立石 玲那 福岡県立大川樟風高等学校
田崎 夏都 九州産業大学付属九州産業高等学校

【成年女子】

監督・選手 宮本 愛永 福岡玄界クラブ
山崎 三和 福岡玄界クラブ
小島 美有 福岡玄界クラブ
宮本 瑞生 福岡玄界クラブ
時安 かおり 福岡玄界クラブ
木村 晴奈 福岡玄界クラブ
山崎 和果 東海学院大学
井上 遥香 東海学院大学
竹本 美月 駿河台大学
内丸 七海 天理大学
藤生 春佳 福岡玄界クラブ
田畑 もみじ 東海学院大学
小柳 瑠花 立命館大学
田淵 絢音 福井工業大学
高田 美佐紀 福岡玄界クラブ
髭岡 麻弓 福岡玄界クラブ
山本 麻美子 福岡玄界クラブ
田中 南帆 東海学院大学

【成年女子】

監督 高尾 和行 福岡ギラソール
選手 大熊 亜希 福岡ギラソール
矢山 美沙 福岡ギラソール
赤星 七星 福岡ギラソール
高山 侑花 福岡ギラソール
岸川 聖奈 福岡ギラソール
森岡 真琴 福岡ギラソール
石川 真奈 福岡ギラソール
田中 桃香 福岡ギラソール
松岡 芽生 九州共立大学
湊 ひかり カノアラウエアーズ福岡
岡留 倫子 カノアラウエアーズ福岡
栗下 詩子 カノアラウエアーズ福岡

\*なぎなた\*

【少年女子】

監督 岩村 智子 福岡県立須恵高等学校(教)
選手 江見 奥純 福岡県立須恵高等学校
山内 杏咲 福岡県立須恵高等学校
橋田 ちひろ 中村学園女子高等学校

\*ハンドボール\*

【成年男子】

監督 吉田 幸平 福岡大学大学院
選手 溝口 雅也 福岡大学
藤田 悠仁 福岡大学
白鳥 耀 福岡大学
緒方 大夢 福岡大学
棚町 夏貴 福岡大学
中井 博海 福岡大学
後藤 隼 福岡大学
辻本 賢生 福岡大学
西原 雄聖 福岡大学
平田 玲 福岡大学
矢川 航 福岡大学
佐藤 陸 榊ゴールデンウルヴス福岡

【少年男子】

監督 松尾 博人 福岡県公立古賀寛成館高等学校(教)
選手 藤井 凱 福岡県立玄界高等学校
太田 陸 福岡県立玄界高等学校
塚本 恭平 福岡県立玄界高等学校
渡辺 陽介 福岡県立玄界高等学校
迫田 雅喜 福岡県立玄界高等学校
山本 勇汰 福岡県立玄界高等学校
山崎 遥斗 福岡県立玄界高等学校
早富 勇輝 福岡県立玄界高等学校
原田 尚輝 福岡県立玄界高等学校
澤田 登光 福岡県立玄界高等学校
田村 聡汰 福岡県立玄界高等学校
五島 稜斗 福岡県立玄界高等学校
添田 光葉 福岡県立玄界高等学校
上野 聖二 福岡県立玄界高等学校
鶴木 啓生 福岡県立玄界高等学校
緒方 弥生 福岡県立玄界高等学校
川波 優翔 福岡県立玄界高等学校
宇野 秀逸 福岡県立玄界高等学校

【少年男子】

監督 藤元 聡一 東福岡高等学校(教)
選手 土井 魁汰 東福岡高等学校
木下 魁十 東福岡高等学校
川野 史童 東福岡高等学校
小野 翔吾 東福岡高等学校
磯脇 侑真 東福岡高等学校
田代 理貴 東福岡高等学校
先野 玄馬 東福岡高等学校
山口 道侍 東福岡高等学校
荻原 達太 東福岡高等学校
松上 晃大 東福岡高等学校
園田 欧太郎 東福岡高等学校
吉田 史瞳 九州国際大学付属高等学校

【少年女子】

監督 葛西 廣紀 福岡工業大学附属城東高等学校(教)
選手 城戸 陽菜 福岡工業大学附属城東高等学校
福本 那月 福岡工業大学附属城東高等学校
大庭 千夏子 福岡工業大学附属城東高等学校
袴田 優可 福岡工業大学附属城東高等学校
横田 陽花 福岡工業大学附属城東高等学校
平野 弥生 福岡工業大学附属城東高等学校
和田 実久 福岡工業大学附属城東高等学校
柴田 桃佳 誠修高等学校
幸喜 佳菜 誠修高等学校
馬場 歩美 誠修高等学校
山田 春陽 福岡女子学院高等学校
水崎 瑛莉香 福岡県立福岡誠哉高等学校

【成年女子】

監督 田中 守 福岡大学(教)
選手 邊木園 結衣 福岡大学
藤本 葵 福岡大学
松元 梨乃 福岡大学
伊波 優里 福岡大学
神谷リリー 福岡大学
岡崎 睦叶 福岡大学
山脇 みなみ 福岡大学
赤塚 未空 福岡大学
久保田 華実 福岡大学
大村 杏実 福岡大学
東江 莉佳 福岡大学
池原 果音 福岡大学

【少年女子】

監督 山内 光春 福岡県立筑紫中央高等学校(教)
選手 児島 鈴 福岡県立玄界高等学校
宮本 七虹 福岡県立玄界高等学校
野崎 美咲 福岡県立玄界高等学校
野崎 里緒菜 福岡県立玄界高等学校
村田 志季子 福岡県立玄界高等学校
児島 絆 福岡県立玄界高等学校
宇野 緒美 福岡県立玄界高等学校
樋口 月渚 福岡県立玄界高等学校
宮本 姫佳 福岡県立玄界高等学校
時安 咲奈 福岡県立玄界高等学校
今村 ひなた 福岡県立玄界高等学校
梶原 彩心 福岡県立玄界高等学校
小柳 玲乃 福岡県立玄界高等学校
小金丸 莉実 福岡県立玄界高等学校
安本 凜 福岡県立玄界高等学校
波多野 美寧 福岡県立玄界高等学校
浜岡 なごみ 福岡県立玄界高等学校
大城 楓加 福岡県立玄界高等学校

\*バスケットボール\*

【成年男子】

監督 川面 剛 九州共立大学(教)
選手 毛利 孝志 九電不動産(株)
加納 大輔 ライジングフェアークオカ(株)
酒井 祐典 九州電力(株)
熊谷 駿 西日本プラント工業(株)
赤星 雄平 九州メンテナンス(株)
森岡 裕大 株QNet
古家 凜 九州電力送配電(株)
宮崎 祐輔 株九建
大庭 圭太郎 九州共立大学
岡 優樹 九州共立大学
ポランボ ムシェカ 八大学院高等学校

【少年男子】

監督 安武 克洋 福岡県立光陵高等学校(教)
選手 中山 大雅 福岡県立光陵高等学校
青木 悠一郎 福岡県立光陵高等学校
渡邊 凌真 福岡県立光陵高等学校
原田 浩天 福岡県立光陵高等学校
富田 充訓 福岡県立光陵高等学校
金子 凜人 福岡県立光陵高等学校
原 裕一朗 九州産業大学付属九州産業高等学校
國本 漣 福岡県立光陵高等学校
佐藤 圭 博多高等学校
海老原 直人 祐誠高等学校
齋藤 柁 祐誠高等学校
矢野 汀 西南学院高等学校

【少年女子】

監督 村山 功太 筑紫学園高等学校(教)
選手 北本 杏 明光学園高等学校
池端 愛里 明光学園高等学校
藤本 玲音 明光学園高等学校
神谷 光咲 西南学院高等学校
猪口 歩里 明光学園高等学校
永野 彩夏 明光学園高等学校
横尾 藍乃 明光学園高等学校
平井 咲良 明光学園高等学校
池田 彩綺 明光学園高等学校
清田 友菜 明光学園高等学校
大山 紗理奈 明光学園高等学校
菅沼 春奈 西南学院高等学校

\*ボクシング\*

【成年男子】

選手 甲斐 拓海 立教大学
原田 周大 専修大学
中山 颯太 駒澤大学
祝 聖哉 中央大学

【少年男子】

監督 松隈 圭造 ゴールデンボーイズボクシングクラブ
選手 中山 聖也 東福岡高等学校
大井 耀 福岡県立太宰府高等学校
谷口 真輝 東福岡高等学校
片淵 真希 東福岡高等学校
富田 弥 豊国学園高等学校

【成年女子】

監督 桑浦 知仁 日本経済大学(教)
選手 岩瀬 千晶 一
藤 紗織 福岡女子商業高等学校(教)
松本 咲 医療法人社団十二会 コリラクリニック
曾我部 希子 (一社)TSO
津田 史穂莉 新潟市西総合スポーツセンター
木多 良 菜々 日本経済大学
西田 恵菜 日本経済大学
山本 楓子 日本経済大学
木下 菜月 日本経済大学
中村 翔和 日本経済大学
山口 郁美 日本経済大学
マカスマン ハロリアン 福岡第一高等学校

\*ホッケー\*

【成年男子】

監督 片岡 勝信 宗像市立城山中学校(教)
選手 西田 真二郎 渡辺パイプ(株)福岡西サービスセンター
大野 将広 菱信産業(株)
平澤津 龍 (株)八光
嶋田 泰介 福岡玄界クラブ
飯智 智大 日本水産(株)福岡支社 食材営業課
塚口 竜成 福岡玄界クラブ
京谷 一輝 福岡玄界クラブ
安田 武大 日本製鉄(株)
奥田 宗将 福岡玄界クラブ

\*バレーボール\*

【成年男子】

監督 荒木 晃久 誠修高等学校(教)
選手 山下 秀仁 福岡ウイニングスピリッツ/G.GROWTH
久保山 尚 福岡ウイニングスピリッツ/G.GROWTH
谷口 渉 (株)ジェイテック
伴 大輝 東京グレートベアーズ
同志社大学

【少年男子】

監督 片峯 聡大 福岡大学附属大濠高等学校(教)
選手 岩下 愛育 福岡大学附属大濠高等学校
渡邊 伶音 福岡大学附属大濠高等学校
高田 将吾 福岡大学附属大濠高等学校
薄川 裕斗 福岡大学附属大濠高等学校
見川 怜 福岡大学附属大濠高等学校
伊藤 達志 福岡大学附属大濠高等学校
児玉 ジュニア 福岡第一高等学校

八田 混仁 福岡第一高等学校  
星野 佑月 福岡第一高等学校  
石井 一輝 福岡第一高等学校  
江口 朋輝 星琳高等学校  
阿部 倅成 福岡第一高等学校

【少年女子】

監督 大上 晴司 精華女子高等学校(教)  
選手 木下 千栄 福岡大学附属若葉高等学校  
村上 優奈 福岡大学附属若葉高等学校  
中釜 光来 精華女子高等学校  
米森 奈々心 精華女子高等学校  
マッケイ 光櫻林 福岡大学附属若葉高等学校  
鷹野 美咲 福岡大学附属若葉高等学校  
永福 歩暖 福岡大学附属若葉高等学校  
伊東 友莉香 東海大学付属福岡高等学校  
山田 明花 精華女子高等学校  
下川 蒼乃 精華女子高等学校  
清藤 優衣 精華女子高等学校  
中園 彩葉 精華女子高等学校

\*卓球\*

【成年男子】

監督 三室 義隆 三友スポーツ  
選手 杉本 和也 早稲田大学  
泊 航太 日本体育大学  
原田 春輝 専修大学

【成年女子】

監督 宗 久美子 川田卓球クラブ  
選手 三輪 咲里南 広島日野自動車(株)  
永道 麻依加 専修大学  
藤森 友菜 中央大学

【少年男子】

監督 石田 真太郎 希望が丘高等学校(教)  
選手 道廣 晴貴 希望が丘高等学校  
浅見 勇志 希望が丘高等学校  
石井 祐季 希望が丘高等学校

\*ラグビーフットボール\*

【成年男子】

監督・選手 上本 茂基 コカ・コーラボトラーズジャパン(株)  
石川 和男 日本製鉄八幡  
伊藤 啓希 日本製鉄八幡  
野田 高陽 日本製鉄八幡  
丸野 隆作 日本製鉄八幡  
南里 新 コカ・コーラボトラーズジャパン(株)  
今泉 仁 日本製鉄八幡  
西川 中 日本製鉄八幡  
香山 海渡 (株)フジタ  
二村 圭紀 九州共立大学  
森内 鉄兵 福岡銀行

【女子】

監督 平野 勉 九電産業(株)  
選手 野田 夢乃 南関東日野自動車(株)東京山九フェニックス  
鹿尾 みなみ ㈱クボタ 東京山九フェニックス  
高崎 真那 凸版印刷(株) 東京山九フェニックス  
三原 倫 横河武蔵野Atemi-stars/法政大学  
吉野 舞祐 日本体育大学  
林 かなな 東京学芸大学  
神谷 桃子 九州産業大学  
大内田 夏月 日本体育大学  
星野 瑠奈 九州産業大学  
大内田 葉月 福岡県立修猷館高等学校

【少年男子】

監督 松井 裕平 福岡県立福岡工業高等学校(教)  
選手 有田 睦 東福岡高等学校  
中山 健太郎 東福岡高等学校  
鍋島 孝碩 東福岡高等学校  
舩尾 緑 東福岡高等学校  
岡田 薫瑠 東福岡高等学校  
大川 虎拓郎 東福岡高等学校  
中川 一星 東福岡高等学校  
藤井 達哉 東福岡高等学校  
高木 城治 東福岡高等学校  
井上 晴生 東福岡高等学校  
馬田 琳平 東福岡高等学校  
吉良 陸人 東福岡高等学校  
永井 大成 東福岡高等学校  
上嶋 友也 東福岡高等学校  
石原 幹士 東福岡高等学校  
田中 京也 東福岡高等学校  
高比良 恭介 東福岡高等学校  
茨木 海斗 東福岡高等学校  
池邊 康太郎 東福岡高等学校  
生島 拓海 東福岡高等学校  
田中 心温 東福岡高等学校  
半田 翔彰 福岡県立福岡工業高等学校  
井上 晴貴 福岡県立筑紫高等学校

\*ソフトボール\*

【成年男子】

監督 川中 英雄 安川電機  
選手 中野 栄介 安川電機  
灘波 成旭 安川電機  
伊達 雄哉 安川電機  
松本 拓也 安川電機  
多久島 力也 安川電機  
山中 洋介 安川電機  
山下 太一 安川電機  
海邊 和也 安川電機  
日高 慶明 福岡大学  
平山 純也 福岡大学  
田中 侑樹 福岡大学  
成崎 想 福岡大学

【成年女子】

監督 来條 美穂 takagi北九州 Water Wave  
選手 小林 咲嬉 takagi北九州 Water Wave  
鹿野 愛音 takagi北九州 Water Wave  
上村 紗輝 takagi北九州 Water Wave  
乙津 向茄秋 takagi北九州 Water Wave  
山口 歩 takagi北九州 Water Wave  
土井 彩香 takagi北九州 Water Wave  
細見 真由 takagi北九州 Water Wave  
兼平 真咲 takagi北九州 Water Wave  
山根 悠夏 takagi北九州 Water Wave  
細野 摩な takagi北九州 Water Wave  
佐藤 果歩 takagi北九州 Water Wave  
岡崎 晴 takagi北九州 Water Wave  
行武 唯華 福岡大学

【少年男子】

監督 柿原 吉広 九州産業大学付属九州高等学校(教)  
選手 遠藤 佳隆 九州産業大学付属九州高等学校  
金子 拓未 九州産業大学付属九州高等学校  
日高 混太 九州産業大学付属九州高等学校  
吉川 虎生 九州産業大学付属九州高等学校  
吉川 龍生 筑紫台高等学校  
新村 颯太 九州産業大学付属九州高等学校  
釘本 颯 九州産業大学付属九州高等学校  
藤木 皓大 九州産業大学付属九州高等学校  
龍頭 義 九州産業大学付属九州高等学校  
村田 魁大 九州産業大学付属九州高等学校  
帆足 陽平 九州産業大学付属九州産業高等学校  
石井 海智 九州産業大学付属九州産業高等学校  
入佐 隼人 九州産業大学付属九州産業高等学校

【少年女子】

監督 熊谷 徹 北九州市立高等学校(教)  
選手 松山 萌恵 北九州市立高等学校  
鶴田 美優 北九州市立高等学校  
神田 香瑚 北九州市立高等学校  
佐藤 周 福岡県立福岡中央高等高校  
前島 梨奈 福岡県立福岡中央高等高校  
春口 琴美 福岡県立三瀬高等高校  
庄司 真七 精華女子高等学校  
小宮 祐希 福岡大学附属若葉高等学校  
西坂 陽和 福岡大学附属若葉高等学校  
島仲 湊愛 福岡大学附属若葉高等学校  
寺嶋 美優 福岡県立香椎高等学校  
西田 佳世 久留米市立南筑高等高校  
大坪 穂乃花 久留米市立南筑高等高校

## 2 第77回 国民体育大会

### <冬 季>

#### \*スケート\* ◇ショートトラック◇ 【成年男子】

監督 江口 雅之 (株)麻生商事  
選手 井上 瑠汰 中京大学  
田平 修大 神奈川大学  
井上 幹皓 阪南大学  
大塚 貴之 阪南大学  
井上 倫太郎 福岡大学

#### 【成年女子】

監督 古賀 あや 春日市立春日東中学校(教)  
選手 高橋 花菜 中京大学  
黒川 輝衣 (株)ヨコハマタイヤジャパン  
高橋 春香 日本聴能言語福祉学院

#### 【少年男子】

監督 江田 裕信 福岡県立福岡特別支援学校(教)  
選手 垣波 武蔵 冲学園高等学校  
播磨 亮汰 志免町立志免東中学校

#### 【少年女子】

選手 権文 若葉 福岡県立新宮高等学校

#### ◇フィギュア◇

#### 【成年男子】

監督 岡崎 央 福岡県スケート連盟  
選手 古家 龍磨 九州工業大学  
早川 晃太郎 国際医療福祉大学

#### 【成年女子】

選手 竹野 比奈 福岡大学大学院  
竹野 仁奈 筑紫女学圏大学

#### 【少年男子】

監督 石原 美和 福岡県スケート連盟  
選手 垂水 爽空 角川ドワンゴ学園N高等学校  
松岡 隼矢 冲学園高等学校

#### 【少年女子】

監督 湯浅 京子 福岡県スケート連盟  
選手 江川 マリア 福岡県立香椎高等学校  
鴨井 彬莉彩 東筑紫学圏高等学校

#### \*アイスホッケー\*

#### 【成年男子】

監督 原田 克己 (株)バンザイ  
選手 阿部 祐大 生和コーポレーション(株)  
阿部 一貴 ヤナセオートモーティブ(株)  
矢野 健志朗 福岡市立片江中学校(教)  
内野 悠平 福岡市立片江中学校(教)  
Uchino Farm  
ウィルソン 海 (有)アベニュー・アカサカ  
関 剛太 (有)アベニュー・アカサカ  
秋山 貴佑樹 (株)フレックスファミリー  
福岡大学  
高崎 祥 (株)ホリスター  
笹淵 雅人 (株)サイバーコネクト  
白水 寛太 陸上自衛隊幹部候補生学校  
藤巻 澄大 九州旅客鉄道(株)  
渡邊 佳鴻 福岡県アイスホッケー連盟  
瀬戸 五月 福岡県アイスホッケー連盟  
矢野 竜一郎 旭川医科大学  
井藤 貴大 立命館大学  
大津 裕石汰 東洋大学

#### 【少年男子】

監督 安谷 啓二 (株)安谷製作所  
選手 田中 怜大 筑紫台高等学校  
花元 そら 福岡県立福志志耕館高等学校  
吉村 爽野 福岡県立柏陵高等学校  
矢野 天衣朗 福岡県立修猷館高等学校  
和泉 野 東福岡高等学校  
前岡 優聖 近畿大学附属福岡高等学校  
野見山 博斗 福岡県立嘉穂東高等学校  
林田 光汰朗 九州産業大学付属九州産業高等学校  
木村 聖那 大和青藍高等学校  
松田 朔首 中村学圏三陽高等学校  
田村 航太郎 福岡県立門司学圏高等学校  
原田 琉輝 大和青藍高等学校  
伊藤 慶 早稲田大学系属早稲田佐賀高等学校

#### \*スキー\* ◇ジャイアントスラローム◇ 【全種別】

監督 佐藤 隆寛 佐藤産業(株)  
小川 禎隆 (株)SHD

#### 【成年男子】

選手 菊波 智 久留米大学  
石井 亮太 九州大学  
忍田 涉太郎 九州大学  
松田 篤征 住友重機械工業(株)  
松田 倫明 福岡県立大牟田北高等学校(教)  
久家 和行 高治工務店  
石井 登希雄 福岡レーシングスキークラブ  
山道 正明 合同会社サイバーインベストメント

#### 【成年女子】

選手 長野 ほまれ 中村学圏大学  
石井 陽菜 九州大学  
高名 まや 筑紫女学圏大学  
荒井 美桜 (株)アイデア  
松田 忍子 (株)村田製作所

#### 【少年男子】

選手 古江 泰己 近畿大学附属福岡高等学校  
上杉 壮 北九州市立南曾根中学校

#### 【少年女子】

選手 今村 さくら 筑紫女学圏高等学校  
小野 愛果 北九州市立則松中学校

#### ◇クロスカントリー◇

#### 【成年男子】

監督 山中 龍太 皿倉登山鉄道(株)  
選手 小松 耕大 九州大学  
嶋田 悠二 九州大学  
窪田 安晃 九州大学

### <会期前>

#### \*水泳\*

#### ◇競泳◇

#### 【男子】

監督 松本 貞朗 イトマンSS太宰府

#### 【成年男子】

選手 藤原 育大 日本大学  
小山 陽翔 中央大学  
黒田 侑希 日本体育大学  
平河 楓 早稲田大学  
藤田 斗優 日本大学  
坂井 聖人 セイコーホールディングス

#### 【成年女子】

監督 米満 奈美 大野城SC  
今井 美折 中京大学  
鈴木 聡美 ミキハウス  
石原 愛依 神奈川大学  
端野 咲紀 鹿屋体育大学  
川口 里利央 西日本短期大学

#### 【少年男子】

選手 富野 陽輝 福岡県立育徳館高等学校  
渡辺 健士 福岡県立戸畑高等学校  
中野 椋太 福岡県立三猪高等学校  
竹原 秀一 東福岡高等学校  
江藤 忍 東福岡高等学校  
引地 元気 東福岡高等学校  
萬燈 祐仁 福岡大学附属若葉高等学校  
石橋 侑大 北九州市立広徳中学校  
飯盛 悠汰 宗像市立城山中学校  
森田 脩嗣 福岡市立板付中学校  
羊田 蒼 大野城市立平野中学校  
三好 優 福岡市立照葉中学校  
石井 紀宙 東福岡高等学校  
尾花 昴星 福岡市立内浜中学校

#### 【少年女子】

選手 熊川 菜穂 福岡県立筑紫中央高等学校  
高田 深晴 福岡県立筑紫丘高等学校  
三村 はるな 福岡大学附属若葉高等学校  
池崎 心春 福岡県立小倉南高等学校  
森田 眞心 福岡大学附属若葉高等学校  
宮嶋 ぼまれ 福岡県立修猷館高等学校  
牟田 楓 福岡大学附属若葉高等学校  
壺岐 ひなた 大牟田市立甘木中学校  
濱田 咲希 福岡市立城南中学校

橋本 夢華 九州産業大学付属九州高等学校  
福富 志真 九州産業大学付属九州産業高等学校  
宮崎 愛 志免町立志免東中学校  
廣光 恵奈 九州産業大学付属九州高等学校

#### ◇アーティスティックスイミング◇ 【少年女子】

監督 竹本 奈緒 三井住友海上火災mitui  
選手 久喜 由美子 福岡県立福岡工業高等学校  
塩見 和奏 筑紫女学圏高等学校

#### ◇オープンウォーター◇ 【女子】

監督 中村 和彦 小郡スイミングスクール(有)  
選手 高原 彩花 立教大学

#### ◇飛び込み◇ 【全種別】

監督 竹川 広子 福岡県立筑紫丘高等学校(教)

#### 【少年男子】

選手 梶原 朝陽 筑紫台高等学校

#### 【少年女子】

選手 口脇 穂美 東海大学付属福岡高等学校

#### ◇水球◇

#### 【少年男子】

監督 西山 力 福岡県立福岡工業高等学校(教)  
選手 宮本 優太 福岡県立福岡工業高等学校  
清原 一真 福岡県立福岡工業高等学校  
長岡 仁之亮 福岡県立福岡工業高等学校  
中山 晃希 福岡県立筑前高等学校  
佐藤 和哉 福岡県立福岡工業高等学校  
高木 咲来 福岡県立福岡工業高等学校  
原田 泰平 福岡県立福岡工業高等学校  
石山 倫平 有明工業高等専門学校  
中嶋 元陽 福岡県立福岡工業高等学校  
黒田 遼太郎 福岡県立福岡工業高等学校  
茂島 隆成 福岡県立福岡工業高等学校

#### \*体操\*

#### ◇競技◇

#### 【少年男子】

監督 濱崎 春夫 九州国際大学付属高等学校(教)  
選手 佐藤 洸輝 九州国際大学付属高等学校  
安藤 幸亮 自由ヶ丘ジュニア体操クラブ/岡垣町立岡垣中学校  
野元 亮 自由ヶ丘高等学校  
藤木 真之介 九州国際大学付属高等学校  
小笠原 春 グリーンカレッジ体操教室/福岡市立板付中学校

#### 【少年女子】

監督 吉田 佳南子 自由ヶ丘高等学校(教)  
選手 小野 七海 自由ヶ丘高等学校  
仲嶋 美保 グリーンカレッジ体操教室/福岡県立福岡中央高等学校  
太田 陽花 自由ヶ丘高等学校  
松隈 路瑠 アクシオン体操クラブ/志免町立志免中学校  
上村 凜 自由ヶ丘高等学校

#### ◇新体操◇

監督 荒木 真麻 中村学圏女子高等学校(教)  
選手 内村 奈明未 中村学圏女子高等学校  
橋本 友希 中村学圏女子高等学校  
上野 遥香 中村学圏女子高等学校  
植野 いぶき 中村学圏女子高等学校  
中島 花音 中村学圏女子高等学校

#### \*バレーボール\*

#### ◇ビーチバレー◇

#### 【少年男子】

監督 坂東 恭平 福岡県立嘉穂東高等学校(教)  
選手 杉原 快青 福岡県立八幡高等学校  
松下 道一 福岡県立築上高等学校

#### 【少年女子】

監督 熊丸 修二 福岡県立八幡高等学校(教)  
選手 桐山 藍 福岡県立八幡高等学校  
西野 真帆 福岡県立八幡高等学校

#### \*弓道\*

#### 【成年】

監督 久賀 一徳 ウイルテック(株)

#### 【成年男子】

選手 和田 稔矢 福岡県立小倉聴覚特別支援学校(教)  
渡邊 彰文 サンバック(株)  
山道 健史 北九州市役所



【成年女子】

選手 古賀 由佳 飯塚病院  
境 菜々海 榊デンソー九州  
春田 奈津美 榊丸産業

＜本大会＞

\*体操\*

◇トランポリン◇

【全種別】

監督 河村 和哉 スペースウォーク

【男子】

選手 石田 孝 金沢学院大学

【女子】

奥津 充子 金沢学院大学

\*スポーツクライミング\*

【成年男子】

監督 三浦 隆太 榊イチニチ・イチリキ  
選手 緒方 良行 榊ホリプロ  
雪丸 周平 早稲田大学

【少年男子】

監督 富久 勝司 榊ワタケン  
選手 吉岡 竜紘 福岡県立福岡農業高等学校  
甲斐田 空 福岡県立香住丘高等学校

【少年女子】

監督 佐藤 寿志 日之出水道機器(株)  
選手 田島 瑞歩 久留米市立南筑高等学校  
竹下 小百合 筑紫野市立筑紫野南中学校

\*トライアスロン\*

【成年男子】

監督 武友 潤 TRASOL  
選手 福島 稜大 ミコフィット・YTS  
藤田 海人 TRASOL

【成年女子】

監督 長谷川 奈央子 福岡県トライアスロン連合  
選手 福島 弥生 ミコフィット・YTS  
松本 由衣 福岡県立宇美商業高等学校(教)

\*ゴルフ\*

【成年】

監督 安藤 倫子 福岡県ゴルフ協会

【成年男子】

選手 出利葉 太一郎 日本大学  
下園 航太 同志社大学  
中野 恵将 九州東海大学

【女子】

選手 左 奈々 冲学園高等学校  
三明 桜子 冲学園高等学校  
藤本 愛菜 冲学園高等学校

【少年男子】

監督 水田 潤 茜ゴルフクラブ  
選手 林田 直也 冲学園高等学校  
世良 博 福岡第一高等学校  
山本 大勢 北九州市立思永中学校

\*ボウリング\*

【成年男子】

監・選 升水 祐介 旭土地建物(株)  
選手 岡本 龍二 折尾スターレーン  
樋口 幹人 ユーズボウル久留米  
高木 遼介 (株)イースタンスポーツ

【成年女子】

監督 岸川 正次 春日市役所  
選手 長尾 梨沙 社会医療法人財団白十字会 白十字病院  
坂井 百望 福岡大学  
藤田 亜美 コロナキャットボウル小倉店  
渡邊 美和 福岡県立直方特別支援学校(教)

【少年男子】

監督 山口 佳秀 西部ガス(株)  
選手 長尾 脩甫 近畿大学附属福岡高等学校  
熊 凌汰 福岡県立香椎高等学校

【少年女子】

監督 大賀 保文 バビオクラブ  
選手 武藤 遥華 福岡県立香椎高等学校  
溝田 月輝 福岡第一高等学校

\*空手道\*

【全種別】

監督 山本 晋一郎 (株)ガードスター

【成年男子】

選手 山本 翔和 九州産業大学  
北代 涼馬 近畿大学工学部  
戸田 耕士郎 同志社大学

【成年女子】

選手 片山 花女 九州産業大学(職)

【少年男子】

選手 角川 滉寿 博多高等学校

【少年女子】

選手 安達 水優 博多高等学校  
田中 美羽 久留米市立久留米商業高等学校

\*カヌー\*

【全種別】

監督 富松 和彦 福岡県立三潁高等学校(教)

【成年男子】

選手 田中 政弥 大正大学

【成年女子】

選手 桐明 輝子 公益財団法人福岡県スポーツ協会

【少年男子】

選手 西田 陽俊 福岡県立三潁高等学校

【少年女子】

選手 岡 紗衣 福岡県立三潁高等学校  
田中 亜希 福岡県立三潁高等学校

\*馬術\*

【全種別】

監督 中本 謙 中本乗馬倶楽部

【成年男子】

選手 上野 剛 上野乗馬苑  
加藤 寿幸 アイリッシュアラン乗馬学校

【成年女子】

選手 有田 菜以 カナディアンキャンプ乗馬クラブ  
古川 美三子 カナディアンキャンプ乗馬クラブ

【少年男子】

選手 中本 諒 福岡県立光陵高等学校  
江上 渦 コンラッドホースファーム

【少年女子】

選手 上野 美緒 上智福岡高等学校

\*相撲\*

【成年男子】

監督 南 博 福岡県立新宮高等学校(教)  
選手 一ノ瀬 康平 福岡市立東福岡特別支援学校(教)  
吉見 龍之介 九州スズキ販売(株)  
村田 臣人 駒澤大学

【少年男子】

監督 佐伯 競 希望が丘高等学校(教)  
選手 小早川 竜伸 希望が丘高等学校  
ハットヤグ ハヤルポルド 希望が丘高等学校  
山崎 柊 希望が丘高等学校  
石川 哉太 希望が丘高等学校  
島ノ江 貴斗 希望が丘高等学校

\*自転車\*

【成年男子】

監督 小川 博美 久留米市商工観光労働部競輪事業課  
選手 横溝 貴太 法政大学  
野田 勇飛 朝日大学  
鶴 淳志 法政大学  
松永 亮也 京都産業大学  
樽見 潤平太 日本大学

【女子】

選手 池田 瑞紀 祐誠高等学校  
池上 あかり 日本競輪選手会福岡支部

【少年男子】

監督 山下 秀房 福岡県自転車競技連盟  
選手 鶴久 力 祐誠高等学校  
宮川 耕太郎 祐誠高等学校  
山本 大輝 祐誠高等学校  
久保田 智之 祐誠高等学校

\*セーリング\*

【成年】

監督 吉岡 岳史 Hundred

【成年男子】

選手 安永 昂生 早稲田大学  
中鉢 賢匠 鹿屋体育大学  
都 茂樹 (株)ルイファンジャパン  
村田 高亮 (株)東栄住宅

【成年女子】

選手 岩本 沙織 広川町役場  
永見 綾子 福岡県セーリング連盟  
富田 百華 (株)匠フーズ  
徳丸 知夏 福岡西郵便局

【少年】

監督 立石 欣也 福岡県立水産高等学校(教)

【少年男子】

選手 原 武一 中村学園三陽高等学校  
中村 煌希 中村学園三陽高等学校  
宮前 佳月 福岡市立和白丘中学校

【少年女子】

選手 橋本 和佳 福岡第一高等学校  
花田 佳 福岡第一高等学校  
下石 雅楽 西南学院高等学校

\*ボート\*

【成年男子】

監督 宮口 隆嗣 日鉄テクノロジー(株)  
選手 上瀧 俊 日本製鉄株式会社九州製鉄所  
上瀧 剛 日本製鉄株式会社九州製鉄所

【成年女子】

選手 山領 夏実 瀬田漕艇クラブ

【少年女子】

監督 明石 典宏 福岡県立東筑高等学校(教)  
選手 森 悠菜 福岡県立東筑高等学校  
山崎 晴華 福岡県立東筑高等学校

\*テニス\*

【成年】

監督 帆足 政穂 九州電力(株)

【成年男子】

選手 山尾 玲貴 九州電力(株)  
村上 彰啓 九州電力(株)

【成年女子】

選手 今村 凪沙 九電みらいエナジー(株)  
倉岡 彩夏 日本経済大学

【少年】

監督 高嶋 康博 柳川高等学校(教)

【少年男子】

選手 森田 卓介 柳川高等学校  
中島 稀里琉 柳川高等学校

【少年女子】

選手 小林 杏菜 第一薬科大学付属高等学校  
住吉 凜 第一薬科大学付属高等学校

\*レスリング\*

【成年】

監督 辻 栄樹 福岡県立苅田工業高等学校(教)

【成年男子】

選手 大塚 颯 日本体育大学  
杉本 誠道 日本体育大学  
藤澤 汰陽 国士館大学  
杉本 京介 福岡県立東鷹高等学校(教)  
佐々木 敬伍 国士館大学  
天野 雅之 中央大学(職)

【女子】

選手 入江 ななみ (株)ミキハウス  
東 佐和 福岡県立三井高等学校

【少年男子】

監督 森岡 敬志 福岡県立三井高等学校(教)  
選手 河原 大夏 福岡県立三井高等学校  
茨木 翔聖 福岡県立三井高等学校  
柴山 日向 福岡県立小倉商業高等学校  
平川 脩雅 福岡県立三井高等学校  
松尾 直哉 福岡県立小倉商業高等学校  
鬼塚 一心 福岡県立三井高等学校  
中野 亮太 福岡県立東鷹高等学校

\*サッカー\*

【少年男子】

監督 手嶋 俊介 ギラヴァンツ北九州  
選手 森 愷舞 福岡大学附属若葉高等学校  
田中 航路 アビスパ福岡U-18  
柴田 陽仁 東福岡高等学校  
山本 遼斗 九州国際大付属高等学校  
浦津 太樹 福岡大学附属若葉高等学校  
吉松 優人 アビスパ福岡U-18  
森部 絢 福岡大学附属若葉高等学校  
大谷 圭史 東福岡高等学校  
前田 一翔 アビスパ福岡U-18  
檜崎 佑馬 アビスパ福岡U-18  
松尾 優輝 嶋田学園飯塚高等学校  
長谷川 悠衣 嶋田学園飯塚高等学校  
川野 誠治 ギラヴァンツ北九州U-18  
江下 憲成 嶋田学園飯塚高等学校  
中野 瑛心 ギラヴァンツ北九州U-18  
倉田 連 東海大学付属福岡高等学校

【少年女子】

監督 山本 ひろな 東海大学付属福岡高等学校(教)  
選手 梅澤 ひかり 福岡女学院中学校FC  
横田 ひまり 東海大学付属福岡高等学校  
井手口 里穂 東海大学付属福岡高等学校  
前多 祐里奈 東海大学付属福岡高等学校  
庄司 美優 ANCLAS/ノーウェア  
島倉 亜弥美 東海大学付属福岡高等学校  
林 南花 東海大学付属福岡高等学校  
平良 夢華 東海大学付属福岡高等学校  
津田 蒼依 福岡女学院高等学校  
山田 愛実 東海大学付属福岡高等学校  
山下 藍 ANCLAS/ノーウェア  
細江 乃梨華 東海大学付属福岡高等学校  
梶原 莉愛 ANCLAS/ノーウェア  
ムカゲンダイ 恵玲奈 筑陽学園高等学校  
柴田 羅夢 VIVA!CALCIO

\*ウエイティング\*

【全種別】

監督 福田 登美男 北九州市消防局

【成年男子】

選手 向井 滉耀 九州国際大学  
十島 明生 福岡県立八幡中央高等学校(教)  
松本 和真 福岡県立直方特別支援学校(教)  
松尾 義一 九州国際大学

【女子】

選手 柳田 瑞季 九州国際大学(職)

【少年男子】

選手 山口 耀太 福岡県立八幡工業高等学校  
安藤 周粋 福岡県立八幡中央高等学校  
田中 元氣 福岡県立八幡中央高等学校

\*ソフトテニス\*

【少年女子】

監督 原口 俊之 中村学園女子高等学校(教)  
選手 西村 麻央 誠修高等学校  
板橋 杏奈 誠修高等学校  
山下 永遠 中村学園女子高等学校  
岩田 愛美 中村学園女子高等学校  
原野 湊 中村学園女子高等学校

\*軟式野球\*

【成年男子】

監督・選手 三浦 貢司 (株)サニクリーン九州  
椎屋 騰 (株)SKプロダクト  
紫垣 雅也 (株)サニクリーン九州  
柳井田 貴司 (株)サニクリーン九州  
白川 龍蔵 (株)サニクリーン九州  
平倉 伸太 (株)サニクリーン九州  
木山 和人 (株)サニクリーン九州  
坂本 恭副 (株)サニクリーン九州  
坂口 英幸 (株)サニクリーン九州  
矢野 公嗣 (株)サニクリーン九州  
青木 拓大 (株)サニクリーン九州  
鶴 大知 (株)サニクリーン九州  
清水場 朗 西部ガス(株)  
松山 拓也 (株)サニクリーン九州  
林 駿汰 (株)サニクリーン九州  
久保 健二 九州東邦(株)

\*フェンシング\*

【成年男子】

監督・選手 木村 芳徳 (株)福岡中央銀行  
村岡 聡丞 福岡県立福岡誠高等学校(教)  
佐藤 悠雅 早稲田大学

\*柔道\*

【成年男子】

監督 高崎 新一 福岡県警察  
選手 右田 晃介 福岡県警察  
竹内 信康 立川拘置所  
友清 光 日本製鐵(株)  
黒岩 貴信 日本製鐵(株)  
西山 琉星 日本製鐵(株)

【女子】

監督 泉 麻生 福岡工業大学(職)  
選手 岡元 優樹 敬愛高等学校  
西尾 果連 山梨学院大学  
大場 桜萌 敬愛高等学校  
大多和 心 敬愛クア  
梅津 志悠

【少年男子】

監督 乙部 将彦 福岡県立朝倉光陽高等学校(教)  
選手 小園 輝希 福岡大学附属大濠高等学校  
竹市 裕亮 大牟田高等学校  
山田 伊織 大牟田高等学校  
熊谷 諒也 大牟田高等学校  
山城 航雅 西日本短期大学附属高等学校

\*バドミントン\*

【成年男子】

監督 岩下 裕一 西日本シティ銀行  
選手 武生 卓也 トヨタ自動車九州  
阿久根 直輝 九州国際大学  
石橋 隆 日本体育大学

【少年女子】

監督 日野 俊昭 福岡常葉高等学校(教)  
選手 梶原 藍実 福岡常葉高等学校  
吉村 茉恩 福岡常葉高等学校  
八木 美帆 福岡常葉高等学校

\*ライフル射撃\*

【成年男子】

監督 今村 岳広 福岡県立太宰府高等学校(教)  
選手 木原 幹夫 福岡県警察第一機動隊  
中川 康二 福岡県警察(教養課)

【成年女子】

選手 西 優花 筑後市立二川小学校(教)  
西 彩花 福岡県警中央警察署

【少年男子】

選手 片山 直志 福岡県立太宰府高等学校

【少年女子】

選手 板橋 杏 福岡県立ありあけ新世高等学校

\*剣道\*

【成年男子】

監督・選手 蓮尾 孝幸 福岡県警察本部教養課  
池田 虎ノ介 筑波大学  
國友 鎌太郎 福岡県警察第一機動隊  
小野 公次 (株)西日本シティ銀行  
本多 忠臣 福岡県警察本部教養課

【成年女子】

監督・選手 徳留 留樹 大和ケアサービス(株)  
妹尾 舞香 鹿屋体育大学  
島添 未奈美 福岡県立武蔵台高等学校(教)

【少年男子】

監督 田城 昌彦 福岡第一高等学校(教)  
選手 佐々木 俊 福岡第一高等学校  
三代 真那斗 福岡第一高等学校  
内田 雄敬 福岡第一高等学校  
妹尾 風輝 福岡第一高等学校  
留場 啓伍 福岡大学附属大濠高等学校

【少年女子】

選手 松岡 心空 中村学園女子高等学校  
北澤 穂乃 中村学園女子高等学校  
門田 理佳 中村学園女子高等学校  
鈴木 瞳美 中村学園女子高等学校  
池田 故春 中村学園女子高等学校

\*アーチェリー\*

【成年男子】

監督 山根 真樹 福岡県立小倉南高等学校(教)  
選手 宮下 昌大 近畿大学  
川内 大海 近畿大学  
原口 大弥 近畿大学

【成年女子】

選手 野田 紗月 近畿大学  
下川 葵 福岡徳洲会病院  
荒木 愛 柳ノ電工

【少年男子】

監督 千代丸 雄晴 福岡県立柏陵高等学校(教)  
選手 吉村 知弥 福岡県立柏陵高等学校  
木村 優斗 福岡県立柏陵高等学校  
佐々野 佑弥 福岡市立席田中学校

【少年女子】

選手 古庄 千陽子 福岡市立香椎第一中学校  
古庄 日和子 東京都立足立新田高等学校  
柴田 渚月 福岡県立柏陵高等学校

\*銃剣道\*

【成年男子】

監督・選手 板倉 速人 陸上自衛隊第40普通科連隊  
池田 侑弥 陸上自衛隊第40普通科連隊  
蛸原 玄太 陸上自衛隊第40普通科連隊

\*なぎなた\*

【成年女子】

選手 森田 眞生 志免町立志免中央小学校(教)  
西守 郁香 中村学園大学  
間島 葵 福岡女学院大学

【少年女子】

監督 岩村 智子 福岡県立須恵高等学校(教)  
選手 山内 杏咲 福岡県立須恵高等学校  
橋田 ちひろ 中村学園女子高等学校

\*陸上競技\*

【全種別】

監督 松隈 大治 福岡大学(職)  
小野原 英樹 福岡県立小倉東高等学校(教)

【成年男子】

選手 原田 暁 福岡大学  
今泉 堅貴 筑波大学  
宮崎 匠 中央大学  
出口 晴翔 順天堂大学  
藤内 誠也 日本経済大学(職)

【成年女子】

選手 城戸 優来 福岡大学  
青木 穂花 青山学院大学  
中尾 優花 福岡大学  
台信 愛 日本体育大学  
柳井 綾音 立命館大学

	仲野 春花 田島 美春	ニッパツ 福岡大学
--	----------------	--------------

**【少年男子】**

選手	黒木 海翔 富永 湧平 淵上 翔太 平野 星舟 池田 歩叶 松田 祐真 岩本 咲真 岡本 晃汰 浜田 理温	東福岡高等学校 東福岡高等学校 東福岡高等学校 福岡第一高等学校 北九州市立木屋瀬中学校 大牟田高等学校 豊前市立八屋中学校 福岡大学附属若葉高等学校 純真高等学校
----	---	--

**【少年女子】**

選手	井手口 陽菜里 松本 明莉 山田 彩可 平田 はな 副島 珠華 下森 美咲 福岡 梓音 東 かれん	筑紫女子学園高等学校 筑紫女子学園高等学校 筑紫女子学園高等学校 福岡大学附属若葉高等学校 福岡大学附属若葉高等学校 北九州市立高等学校 中村学園女子高等学校 八女学院中学校
----	--	--

**\*ボクシング\***  
**【成年男子】**

監督	松隈 圭造	ゴールデンボーイズボクシングクラブ
選手	甲斐 拓海 中山 颯太 河本 蓮音 祝 聖哉	立教大学 駒澤大学 法政大学 中央大学

**\*バレーボール\***  
**【成年女子】**

監督	高尾 和行	福岡ギラソール
選手	大熊 亜希 矢山 美沙 赤星 七星 高山 侑花 岸川 聖奈 森岡 真琴 石川 真奈 田中 桃香 松岡 芽生 湊 ひかり 岡留 倫子 栗下 詩子	福岡ギラソール 福岡ギラソール 福岡ギラソール 福岡ギラソール 福岡ギラソール 福岡ギラソール 福岡ギラソール 福岡ギラソール 九州共立大学 カノアラウレアーズ福岡 カノアラウレアーズ福岡 カノアラウレアーズ福岡

**【少年男子】**

監督	藤元 聡一	東福岡高等学校(教)
選手	土井 桜汰 木下 魁十 川野 史童 小野 翔吾 磯脇 侑真 田代 理貴 先野 玄馬 照屋 舜 齋原 逢太 松下 晃大 園田 欧太郎 吉田 史瞳	東福岡高等学校 東福岡高等学校 東福岡高等学校 東福岡高等学校 東福岡高等学校 東福岡高等学校 東福岡高等学校 東福岡高等学校 東福岡高等学校 東福岡高等学校 東福岡高等学校 九州国際大学付属高等学校

**【少年女子】**

監督	葛西 廣紀	福岡工業大学附属城東高等学校(教)
選手	城戸 陽菜 石橋 玲菜 大庭 千夏子 袴田 優可 横田 陽花 平野 弥生 和田 美久 柴田 桃佳 幸喜 佳菜 馬場 歩美 山口 七海 水崎 瑛莉香	福岡工業大学附属城東高等学校 福岡工業大学附属城東高等学校 福岡工業大学附属城東高等学校 福岡工業大学附属城東高等学校 福岡工業大学附属城東高等学校 福岡工業大学附属城東高等学校 福岡工業大学附属城東高等学校 誠修高等学校 誠修高等学校 誠修高等学校 福岡工業大学附属城東高等学校 福岡県立福岡魁誠高等学校

**\*バスケットボール\***  
**【成年男子】**

監督	川面 剛	九州共立大学(教)
選手	毛利 孝志 加納 督大 酒井 祐典 熊谷 駿 赤星 雄平 森岡 裕大 古家 凜 宮崎 祐輔 大庭 圭太郎 岡 優樹 ポランボムシエカ	九州不動産(株) ライジングゼファーフクオカ(株) 九州電力(株) 西日本プラント工業(株) 九州メンテナンス(株) (株)QInet 九州電力送配電(株) (株)九建 九州共立大学 九州共立大学 八女学院高等学校

**【少年男子】**

監督	片峯 聡太	福岡大学附属大濠高等学校(教)
選手	岩下 愛育 渡邊 伶音 高田 将吾 湧川 裕斗 見竹 遙志 伊藤 遙志 児玉 ジュニア 八田 洸仁 星野 佑月 石井 一輝 宇田 ザイオン 阿部 倅成	福岡大学附属大濠高等学校 福岡大学附属大濠高等学校 福岡大学附属大濠高等学校 福岡大学附属大濠高等学校 福岡大学附属大濠高等学校 福岡大学附属大濠高等学校 福岡第一高等学校 福岡第一高等学校 福岡第一高等学校 福岡第一高等学校 福岡第一高等学校 福岡第一高等学校

**【少年女子】**

監督	大上 晴司	精華女子高等学校(教)
選手	木下 千栄 村上 優奈 中金 光来 米森 奈々心 東 和奏 鷹野 美咲 永福 歩暖 伊東 友莉香 山田 明花 下川 蒼乃 清藤 優衣 中園 彩葉	精華女子高等学校 福岡大学附属若葉高等学校 福岡大学附属若葉高等学校 精華女子高等学校 精華女子高等学校 福岡大学附属若葉高等学校 福岡大学附属若葉高等学校 東海大学付属福岡高等学校 精華女子高等学校 精華女子高等学校 精華女子高等学校 精華女子高等学校 精華女子高等学校

**\*ハンドボール\***  
**【少年男子】**

監督	安武 克洋	福岡県立光陵高等学校(教)
選手	中山 大雅 青木 悠一郎 渡邊 凌真 原田 浩天 富田 充訓範 酒井 優希 原 裕一朗 坂本 誠之介 佐藤 圭 海老原 直人 齋藤 桃 矢野 汀	福岡県立光陵高等学校 福岡県立光陵高等学校 福岡県立光陵高等学校 福岡県立光陵高等学校 福岡県立光陵高等学校 福岡県立光陵高等学校 九州産業大学付属九州産業高等学校 九州産業大学付属九州産業高等学校 博多高等学校 祐誠高等学校 祐誠高等学校 西南学院高等学校

**\*卓球\***  
**【成年男子】**

監督	三室 義隆	三友スポーツ
選手	杉本 和也 泊 航太 原田 春輝	早稲田大学 日本体育大学 専修大学

**【成年女子】**

監督	宗 久美子	川田卓球クラブ
選手	三輪 咲里南 永道 麻依加 藤森 友菜	広島日野自動車(株) 専修大学 中央大学

**【少年男子】**

監督	石田 真太郎	希望が丘高等学校(教)
選手	道廣 晴貴 浅見 勇志 石井 佑季	希望が丘高等学校 希望が丘高等学校 希望が丘高等学校

**【少年女子】**

監督	首藤 智美	希望が丘高等学校(職)
選手	首藤 成美 御座岡 真愛 田原 留奈	希望が丘高等学校 希望が丘高等学校 希望が丘高等学校

**\*ラグビーフットボール\***  
**【女子】**

監督	平野 勉	九電産業(株)
選手	野田 夢乃 鹿尾 みなみ 神谷 桃子 三原 倫 吉野 舞祐 林 かなな 安永 佳奈 星野 瑠奈 倉崎 菜々 大内田 葉月	南関東日野自動車(株)東京山九フェニックス 株クボタ 東京山九フェニックス 九州産業大学 横河武蔵野Artemi-stars/法政大学 日本体育大学 東京学芸大学 日本経済大学 九州産業大学 福岡県立筑紫高等学校 福岡県立修猷館高等学校

**【少年男子】**

監督	松井 裕平	福岡県立福岡工業高等学校(教)
選手	有田 睦 中山 健太郎 鍋島 孝碩 舩尾 緑	東福岡高等学校 東福岡高等学校 東福岡高等学校 東福岡高等学校

岡田 薫瑠 大川 虎拓郎 中川 一星 藤井 達哉 高木 城治 隅田 誠太郎 馬田 琳平 西 柁太郎 永井 大成 上嶋 友也 石原 幹士 田中 京也 高比 良介 炭木 海斗 池邊 康太郎 坪根 章晃 田中 文道 瓜生 丈道 吉良 陸人	東福岡高等学校 東福岡高等学校 東福岡高等学校 東福岡高等学校 東福岡高等学校 東福岡高等学校 東福岡高等学校 東福岡高等学校 東福岡高等学校 東福岡高等学校 東福岡高等学校 東福岡高等学校 東福岡高等学校 東福岡立小倉高等学校 東福岡高等学校
--	--

**\*ソフトボール\***  
**【成年男子】**

監督	川中 英雄	安川電機
選手	中野 栄介 難波 成旭 伊達 雄哉 松本 拓也 松本 久島 洋介 山中 洋介 山下 太一 海邊 和也 日高 慶明 平山 純也 田中 侑樹 成崎 想	安川電機 安川電機 安川電機 安川電機 安川電機 安川電機 安川電機 安川電機 福岡大学 福岡大学 福岡大学

**【少年男子】**

監督	柿原 吉広	九州産業大学付属九州高等学校(教)
選手	遠藤 佳隆 金子 拓未 日高 規太 吉川 龍生 吉川 龍生 新村 颯太 釘本 颯太 藤本 皓大 龍頭 義 村田 魁大 帆足 陽平 石井 海智 入佐 隼人	九州産業大学付属九州高等学校 九州産業大学付属九州高等学校 九州産業大学付属九州高等学校 九州産業大学付属九州高等学校 九州産業大学付属九州高等学校 九州産業大学付属九州高等学校 九州産業大学付属九州高等学校 九州産業大学付属九州高等学校 九州産業大学付属九州高等学校 九州産業大学付属九州産業高等学校 九州産業大学付属九州産業高等学校