

福岡県選手強化事業概要及び競技力報告書



福岡県選手強化推進実行委員会

令和6年度 福岡県選手強化事業概要 及び競技力報告書

福岡県選手強化推進実行委員会



令和6年度

福岡県選手強化推進実行委員会





がんばれ福岡

特別国民体育大会・第43回九州ブロック大会

冬季大会

未来へつなぐ八戸国体

【スケート】 令和5年1月28日(土)～2月2日(木)

【アイスホッケー】 令和5年2月1日(水)～2月5日(日)

いわて八幡平白銀国体

【スキー】 令和5年2月17日(金)～2月20日(月)

本大会

燃ゆる感動かごしま国体

令和5年10月7日(土)～10月17日(火)

会期前実施競技

令和5年9月16日(土)～9月24日(日)

冬季大会

未来へつなぐ八戸国体

【スケート】 令和5年1月28日(土)～2月2日(木)

【アイスホッケー】 令和5年2月1日(水)～2月5日(日)

いわて八幡平白銀国体

【スキー】 令和5年2月17日(金)～2月20日(月)



冬季大会結団式



スケート(ショートトラック)



スケート(フィギュア)



アイスホッケー



スキー(クロスカントリー)



スキー(ジャイアントスラローム)

会期前実施競技

燃ゆる感動かごしま国体

令和5年9月16日(土)～9月24日(日)



競泳



飛込



水球



アーティスティックスイミング



オープンウォーター



ローイング

会期前実施競技

燃ゆる感動かごしま国体

令和5年9月16日(土)～9月24日(日)



ビーチバレーボール



体操



新体操



トランポリン



ゴルフ



レスリング

本大会

燃ゆる感動かごしま国体

令和5年10月7日(土)～10月17日(火)



本大会結団式



陸上競技



サッカー



テニス



バレーボール



ソフトテニス



バスケットボール

本大会

燃ゆる感動かごしま国体

令和5年10月7日(土)～10月17日(火)



卓球



軟式野球



相撲



馬術



セーリング



柔道



ウエイトリフティング



ハンドボール



自転車



フェンシング



ソフトボール



バドミントン



弓道



ライフル射撃



剣道

本大会

燃ゆる感動かごしま国体

令和5年10月7日(土)～10月17日(火)



ラグビーフットボール



カヌー



スポーツクライミング



アーチェリー



空手道



銃剣道



なぎなた



ボウリング



トライアスロン

目 次

I	福岡県選手強化事業概要【P1～43】	
1.	福岡県競技力向上全体計画	1
2.	福岡県選手強化推進実行委員会	
(1)	福岡県選手強化推進実行委員会の設置趣旨	3
(2)	福岡県選手強化推進実行委員会組織	3
(3)	令和5年度事業概要について	8
(4)	令和6年度事業について	10
(5)	令和6年度福岡県選手強化推進実行委員会事業	12
(6)	福岡県選手強化推進事業補助金の交付について	18
(7)	強化指定者について	26
II	国民体育大会【P45～126】	
1.	総合成績について	
(1)	総合優勝都道府県の成績推移一覧	45
(2)	本県及び総合優勝都道府県の入賞順位別・入賞競技数一覧	45
2.	競技別成績について	
(1)	74回～特別大会競技別総合優勝都道府県一覧	46
(2)	76回～特別大会の本県種別獲得点一覧	47
3.	特別国民体育大会について	
(1)	期日・開催地及び本県選手団種別人員内訳一覧表	52
(2)	上位10県の獲得点及び入賞順位別・入賞競技数一覧	52
(3)	競技別入賞都道府県一覧	53
(4)	競技別・種別獲得点一覧及び順位	55
(5)	競技別・種別入賞都道府県一覧	56
(6)	本県の競技・種別・種目別成績	59
(7)	参加都道府県成績一覧	113
4.	令和5年度国民体育大会第43回九州ブロック大会について (冬季については第42回を掲載)	
(1)	期日・会場及び参加人員	122
(2)	第39回～第43回における本国体出場資格獲得数	123
(3)	特別国民体育大会代表権獲得一覧表	124
III	全国高校・中学校体育大会【P127～132】	
1.	令和5年度全国高等学校総合体育大会入賞者一覧	127
2.	令和5年度全国中学校総合体育大会入賞者一覧	131
IV	選手団名簿【P133～P141】	
1.	第42回(冬季)・第43回(夏季)九州ブロック大会	133
2.	特別国民体育大会	137

I 福岡県選手強化事業概要

1 福岡県競技力向上全体計画

(1) 基本方針

第45回国民体育大会（平成2年）の開催を契機に、本県の競技力は飛躍的に向上したが、その後、企業スポーツの撤退や指導者の高齢化が進むなどの要因で、長きに渡り目標とする国民体育大会8位以内の入賞を果たせていない状況にあった。しかしながら、平成18年度から取り組んだジュニア対策事業等の効果により、第68回国民体育大会では16年ぶりとなる男女総合成績8位入賞、第69回大会は7位、第70回大会は8位と、3年連続で8位以内入賞を果たすことができた。

その後、2年間は入賞を逃したものの、第73回国民体育大会男女総合成績では3年ぶりとなる8位入賞、更に5年ぶりとなる女子総合成績8位入賞と本県の競技力強化の成果が伺えた。

第75回大会は、冬季大会は開催されたものの、本大会については、新型コロナウイルス感染拡大の影響により、史上初の延期となった。その後の第76回大会も冬季大会（スケート、アイスホッケー）は開催されたものの本大会は中止となり、2年間本国体が実施されなかった。

3年ぶりに開催された第77回大会では、男女総合成績8位入賞を果たすことができた。続く令和5年度特別国民体育大会においては、第69回大会より9年ぶりとなる男女総合成績7位入賞を果たした。新型コロナウイルス感染症の影響により、各種大会の中止や延期、様々な制限のある中で活動を強いられるなどの困難に直面したが、各競技団体が競技力向上の歩みを止めず、創意工夫を凝らしながら継続して強化事業を実施した成果である。

今後も、本県競技力の向上を図るため、関係団体がより密接に連携を図りながら一層の努力を重ねるとともに、県民のスポーツの推進に先導的役割を果たし、県政の発展に寄与する。

(2) 目 標

素質ある選手の早期発掘と長期的な展望に立った指導により、国民スポーツ大会並びに全国規模の各種大会で通用する選手の育成に努め、優秀な成績を収める。

(3) 方 策

福岡県教育委員会・(公財)福岡県スポーツ協会・(公財)福岡県スポーツ振興センター・福岡県選手強化推進実行委員会が連携を図りながら、競技団体・学校体育団体の協力を得て、各種競技力向上事業を推進する。

(4) 事業一覧 別 紙 (P 2)

福岡県競技力向上事業一覧

福岡県 競技力 向上 事業	ジュニア対策事業	— 競技力強化事業	(実)
		— 女性アスリート遠征合宿事業	(ス)
		— ナショナルアスリートパスウェイ構築事業	(実)
		— ふるさと選手活動支援事業	(実)
		— 重点種目等支援事業	(ス)
		— トップアスリート活動助成事業	(基)
		— イノベーション導入助成事業	(基)
		— ジュニアアスリート育成環境整備事業	(ス)
		— ICTを活用した一貫指導システム構築事業	(ス)
		— ジュニアアスリート支援事業 (国内外支援等事業)	(ス)
	— 福岡県タレント発掘事業	(セ・ス・教)	
	— 中学校新人大会助成	(実・教)	
	— 選手強化研修会	(実・セ・ス)	
	指導者養成事業	— 指導者養成・研修会	(セ・ス)
		— 選手強化指導者研修会	(実・セ・ス)
	スポーツ医・科学サポート事業	— スポーツ医事・健康体力相談	(実・セ)
		— スポーツアドバイザー派遣	(実・ス)
	普及事業	— 全国大会等各種スポーツ大会助成	(実)
	組織整備事業	— 競技団体等ガバナンス強化事業	(ス)
	調査・研究事業	— スポーツ医・科学研究助成	(セ・ス)
		— 競技力調査・他県調査	(実・セ・ス)
	広報事業	— 啓 発	(実・セ・ス・教)
	条件整備事業	— 健康・安全対策	(実)
		— 県有馬委託	(教)
		— 施設使用料減免対策	(教・実・セ・ス)
		— ユニフォーム作成助成	(実)
	顕彰事業	— 福岡県教育文化表彰	(教)
		— スポーツ協会表彰	(ス)

(実) …… 福岡県選手強化推進実行委員会

(教) …… 福岡県教育委員会体育スポーツ健康課

(ス) …… (公財)福岡県スポーツ協会

(セ) …… (公財)福岡県スポーツ振興センター

(基) …… (公財)福岡県スポーツ推進基金

2 福岡県選手強化推進実行委員会

(1) 福岡県選手強化推進実行委員会の設置趣旨

第45回国民体育大会 夏・秋季大会「とびうめ国体」が本県で開催されるのを契機に、昭和58年8月「福岡県競技力向上対策本部」を設置し、「福岡県競技力向上7か年計画」に基づいて、総合的な競技力向上事業を強力に推進した。

その結果、県民のスポーツに対する関心は高まり、競技水準も大きく引き上げられ、本県スポーツ界の悲願でもあった天皇・皇后両杯を獲得することができた。

「とびうめ国体」終了後の競技力向上事業については、国体開催で高めた競技力の維持・向上と、競技スポーツ振興の観点からも、各種選手強化事業を計画的、効率的にしかも円滑に遂行する必要があった。

その結果、平成3年5月1日、先の「福岡県競技力向上対策本部」の趣旨を踏まえ、事業を継承する「福岡県選手強化推進実行委員会」を設置した。

本委員会は、県スポーツ協会をはじめ関係機関と緊密な連携を図り、全県的な体制のもとに本県競技力の飛躍的な発展のため、各種選手強化事業を鋭意推進するものである。

(2) 福岡県選手強化推進実行委員会組織

ア 組織図

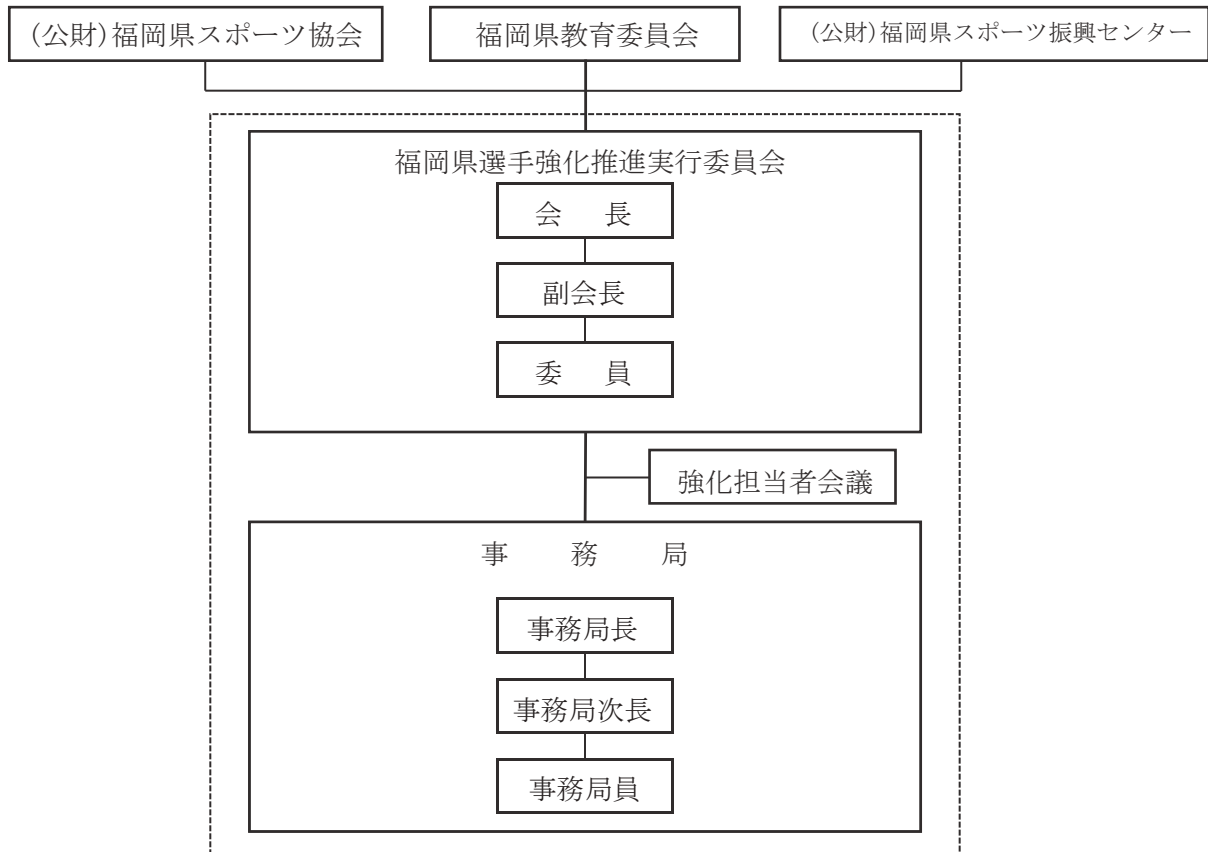

イ 福岡県選手強化推進実行委員会役員・一覧表

令和6年4月1日現在

役・委員	所属先役職名	氏名
会長	福岡県教育庁教育振興部長	田中 直喜
副会長	県スポーツ推進審議会会長	片峯 隆
〃	(公財)福岡県スポーツ協会専務理事	城戸 英敏
委員	学識経験者	磯貝 浩久
〃	(公財)福岡県スポーツ協会競技力向上委員会副委員長	佐藤 哲也
〃	(公財)福岡県スポーツ協会競技力向上委員会副委員長	佐竹 養一
〃	(公財)福岡県スポーツ振興センター副所長	田嶋 英広
〃	(公財)福岡県スポーツ協会スポーツ医・科学委員会委員長	清家 渉
〃	福岡県中学校体育連盟会長	野口 修司
〃	(公財)福岡県スポーツ協会競技力向上委員会委員長	守 昌宏
〃	福岡県高等学校体育連盟会長	山田 裕二
監事	(公財)福岡県スポーツ協会監事	秋山 憲一郎
〃	福岡県教育庁教育総務部財務課長	佐々木 正

(委員：五十音順)

福岡県選手強化推進実行委員会会則

第1章 総 則

(名称)

第 1 条 本会は、福岡県選手強化推進実行委員会（以下「実行委員会」という。）と称する。

(目的)

第 2 条 実行委員会は、第45回国民体育大会で高めた競技力の維持向上と選手の育成強化を図り、もって本県スポーツの飛躍的發展に資することを目的とする。

(事業)

第 3 条 実行委員会は、前条の目的を達成するため、次の各号に挙げる事業を行う。

- (1) 競技力向上の総合計画に関すること。
- (2) 競技力向上事業の実施に関すること。
- (3) 競技力向上の条件整備に関すること。
- (4) その他前条の目的を達成するために必要な事業に関すること。

第2章 組 織

(組織)

第 4 条 実行委員会は、次に挙げる者のうちから会長が委嘱した委員をもって構成する。

- (1) 県の職員
- (2) 体育団体その他関係機関及び団体の代表者
- (3) 学識経験者
- (4) スポーツ推進審議会委員

(役員)

第 5 条 実行委員会に次の役員を置く。

- (1) 会 長 1名
- (2) 副 会 長 若干名
- (3) 監 事 2名

第 6 条 会長は、福岡県教育庁教育振興部長をもって充てる。

- 2 副会長は、委員のうちから会長が委嘱する。
- 3 監事は、実行委員会の同意を得て会長が委嘱する。

(役員の仕事)

第 7 条 会長は、実行委員会を代表し、会務を総理する。

- 2 副会長は、会長を補佐し、会長に事故あるとき又は会長が欠けたときは、その職務を代行する。
- 3 監事は、実行委員会の会計及び業務を監査する。

(役員の仕事)

第 8 条 委員及び役員の仕事は、実行委員会の目的を達成するまでとする。ただし、第4条第1号、第2号及び第4号に規定する者でなくなったときは、委員及び役員の仕事は終了する。

第3章 会 議

(会議)

第 9 条 実行委員会の会議は、2分の1以上の出席をもって成立する。

(委員会)

第 10 条 実行委員会は、会長及び委員をもって構成し、会長が必要に応じて招集し、次の事項について議決する。

- (1) 実行委員会事業の基本計画に関すること。
 - (2) 予算及び決算に関すること。
 - (3) 規約改廃に関すること。
 - (4) その他重要事項に関すること。
- 2 実行委員会の議長は、会長とする。
 - 3 実行委員会の議事は、出席委員の過半数で決し、可否同数の場合は議長の決するところによる。

第4章 会長の専決処分

(専決処分)

第 11 条 会長は、第6条第3項及び第10条に定める事項について、緊急やむを得ない事情により委員会の議決を受けることができない場合、または、定例的かつ軽易な事項について専決処分を行うことができる。

- 2 会長は、前項の規定により専決処分を行ったときは、速やかに書面により意見を求め、その承認を得なければならない。

第5章 強化担当者会議

(強化担当者会議)

- 第 12 条 実行委員会に強化担当者会議を置く。
- 2 強化担当者会議は、実行委員会事業の強化策等について、意見の具申を行う。
 - 3 強化担当者会議の構成については、会長が別に定める。

第6章 事務局

(事務局)

- 第 13 条 実行委員会の事業に係る事務を処理させるため、実行委員会事務局を福岡県教育庁教育振興部体育スポーツ健康課（以下「体育スポーツ健康課」という。）内に置く。
- 2 事務局に事務局長を置き、体育スポーツ健康課長をもって充てる。
 - 3 事務局に所要の数の事務局員を置き、会長が委嘱する体育スポーツ健康課職員及び関係団体職員をもって充てる。
 - 4 事務局に関する必要な事項は、別に定める。

第7章 会計

(会計)

- 第 14 条 実行委員会の事業年度は、毎年4月1日から翌年3月31日までとする。

(事務経費)

- 第 15 条 実行委員会の経費は、交付金、補助金その他の収入をもって充てる。

第8章 補則

(委任)

- 第 16 条 この会則に定めるもののほか、本委員会の運営に関し必要な事項は、会長が別に定める。

附 則

この会則は、平成3年5月1日から施行する。

附 則

この会則は、平成6年6月1日から施行する。

附 則

この会則は、平成10年4月1日から施行する。

附 則

この会則は、平成18年4月1日から施行する。

附 則

この会則は、平成20年4月1日から施行する。

附 則

この会則は、平成 25 年 4 月 1 日から施行する。

附 則

この会則は、令和 3 年 4 月 1 日から施行する。

福岡県選手強化推進実行委員会事務局規定

(名 称)

第 1 条 この規定は、福岡県選手強化推進実行委員会会則第 13 条の規定に基づき、福岡県選手強化推進実行委員会事務局（以下「事務局」という。）における事務処理に関して必要な事項を定めるものとする。

(職 員)

第 2 条 事務局に事務局長（以下「局長」という。）のほか、次の職員を置く。

(1) 事務局次長 若干名

(2) 事務局員 若干名

2 事務局次長（以下「次長」という。）は、福岡県教育庁教育振興部体育スポーツ健康課長補佐をもって充てる。

(職 務)

第 3 条 局長は、会長の命を受けて事務を掌理する。

2 次長は、局長を補佐し、局長に事故あるとき又は局長が欠けたときは、その職務を代行する。

3 事務局員は、上司の命を受けて事務に従事する。

(補 則)

第 4 条 この規定に定めるもののほか、必要な事項は局長が別に定める。

附 則

この規定は、平成 3 年 5 月 1 日から施行する。

附 則

この規定は、平成 10 年 4 月 1 日から施行する。

附 則

この規定は、平成 20 年 4 月 1 日から施行する。

(3) 令和5年度事業概要について

ア 実行委員会運営

【事業説明会】

○令和5年4月

令和5年度福岡県選手強化推進実行委員会の事業説明についてはインターネットで配信し、各競技団体に周知した。各種事業の資料及び申請書・報告書の様式については、公益財団法人福岡県スポーツ推進基金のホームページからダウンロードすることとした。

【実行委員会】

○令和5年6月29日（木）

令和4年度福岡県選手強化推進実行委員会監査

○令和5年6月

トップアスリート育成強化事業補助対象者及び補助額の決定については、会長の専決処分ののち第1回福岡県選手強化推進実行委員会（書面表決）にて決議

○令和6年3月27日（月）

第2回福岡県選手強化推進実行委員会

- ・令和5年度事業報告（案）
- ・令和5年度歳入歳出決算見込（案）
- ・令和6年度事業（案）
- ・令和6年度歳入歳出予算（案）

【強化担当者会議】

○令和5年6月

第1回強化担当者会議（書面による意見聴取）

- ・令和5年度トップアスリート育成強化事業補助対象者及び補助額の決定について

○令和6年3月

第2回強化担当者会議（書面による意見聴取）

- ・第78回国民スポーツ大会冬季大会の成績について
- ・近年の国民体育大会成績からみた今後の競技力向上事業の在り方について
- ・令和5年度福岡県選手強化推進実行委員会特別事業の成果と課題について（トップアスリート育成強化事業、女性アスリート遠征合宿事業、女性アスリート活性化事業、ナショナルアスリートパスウェイ構築事業）
- ・令和6年度福岡県選手強化推進実行委員会事業（案）について
- ・令和6年度福岡県選手強化推進実行委員会特別事業（案）について（トップアスリート育成強化事業（案）、女性アスリート遠征合宿事業（案）、ナショナルアスリートパスウェイ構築事業（案））

【視察・激励】

○競技力向上事業等 41団体の視察を実施

○特別国民体育大会本大会 鹿児島県鹿児島市等 10/7～10/17 本部役員25名

○第78回国民スポーツ大会冬季大会

スケート・アイスホッケー 北海道苫小牧市 1/27～2/3 本部役員15名

スキー 山形県上山市・最上町 2/21～2/24 本部役員11名

イ 競技力向上事業

【競技力強化事業】

- 4 1 競技団体で実施
- 少年 2 9 種別は高体連に助成
- 県内での強化練習会、県外での強化合宿

【ジュニア対策事業】

- 中学校新人大会：令和 5 年 9 月～令和 6 年 2 月にかけて、1 7 競技種目で実施
- 選手強化研修会：令和 6 年 1 月 2 0 日（土）6 3 名参加 ※オンラインでの参加者含む

【指導者養成事業】

- 選手強化指導者研修会：令和 5 年 1 1 月 2 4 日（金）8 3 名参加

【スポーツ医・科学サポート事業】

- 総合運動能力、全身持久力の測定：4 競技団体で 1 0 9 名が実施
- スポーツアドバイザー派遣事業：今年度実施なし

【調査研究】

- 本県競技団体のジュニア選手視察：3 競技団体実施（剣道、相撲、馬術）

【広報事業】

- 「福岡県選手強化事業概要及び競技力報告書」の発刊
- 強化指定者の指定：監督 4 1 1 名、選手 2, 5 8 6 名

【条件整備事業】

- 強化指定者のスポーツ安全保険加入に要する経費の補助
- 強化指定者（次世代ジュニア）の県立体育・スポーツ施設使用料・利用料金の減免
- 国民体育大会福岡県選手団のユニフォーム作成にかかる経費の補助等

【トップアスリート育成強化事業】

- 2 7 競技団体、1 2 1 名で実施（中学生：2 1 名）
- 国内外の遠征合宿

【女性アスリート遠征合宿事業・女性アスリート活性化事業】

- 県外遠征・主要大会参加事業：8 競技団体実施
- 強化拠点整備事業：7 競技団体実施
- 女性アスリートトップ選手招聘事業：4 競技団体実施
- 女性指導者育成・派遣事業：3 競技団体実施

【ナショナルアスリートパスウェイ構築事業】

- 合同育成検証プログラム等：3 競技で 2 0 回実施
- 指定選手選考会：1 回実施
- 中央競技団体の年代別育成選手：3 競技で 3 名が選出

(4) 令和6年度事業について

ア 基本方針

福岡県選手強化推進実行委員会（以下「実行委員会」という。）は、第45回国民体育大会で高めた競技力の維持向上と選手の育成強化を図るため、強化事業を実施する。

なお、事業実施にあたっては、競技団体を中心に中・高体連と連携をとりながら効率的運営に努める。

イ 実施目標

実行委員会は、本県の代表選手が各種競技会において優秀な成績をあげることを目的に強化事業を実施するが、中でも最も重要な大会を国民スポーツ大会と位置付け、事業の実施にあたる。

ウ 実施方法

事業の実施にあたっては、競技団体がその対象となる者を選出・決定し、年間を通じて強化事業を行う。

エ 事業の方向性

- ・国民スポーツ大会に向け、目標や計画を明確にするとともに、選手のモチベーションの維持向上を図り、より効果的な選手強化事業を推進する。
- ・各競技団体の独自性を生かした戦略的強化を図る事業を推進させ、選手強化の充実を図るために、競技団体や学校体育団体等、関係機関・団体との連携を深める。

オ 強化費及び内容

強化費の種類 内 容	競技団体別強化費	種別強化費	
算定基準	過去2年間の国体成績等による ランク別配分	過去3年間の国体成績等によるランク別配分	
補助対象	競技団体において実情に応じ、対 象種別・種目を決定	種別・種目を限定	
補助期間	該 当 年 度	該 当 年 度	
対象団体	競 技 団 体	成 年	競 技 団 体
		少 年	高 体 連 ※高体連に専門部がない競技 は、競技団体が対象

カ 令和6年度福岡県選手強化推進事業計画

会議名 月	事務局会議	行事等	強化関係	学校体育団体関係 福岡県スポーツ振興センター
4月	第1回		当年度国スポ	●
5月	第2回	実行委員会事業説明会 補助金執行状況等調査競技 団体ヒアリング	第44回九州ブロック大会 前期大会：鹿児島（5/19）	●
6月	第3回	福岡県競技力向上事業概要 及び競技力報告書発刊 第1回強化担当者会議	各種大会向け強化	●
7月	第4回		第44回九州ブロック大会 前期大会：宮崎 （7/12～14・7/19～21・7/26～28） 後期大会：宮崎 （8/17～19・8/23～27・8/28～9/1）	●
8月	第5回			●
9月	第6回	第78回国民スポーツ大会 結団式	● 激励	●
10月	第7回		第78回国民スポーツ大会 佐賀（9/5～17・9/21～10/1）※会期前 佐賀（10/5～10/15）	●
11月	第8回	第78回国民スポーツ大会 解団式	次年度国スポに向け	
12月	第9回		第44回九州ブロック大会 冬季大会：福岡（12/7～8）アイスホッケー競技	
1月	第10回	第79回国民スポーツ大会 冬季大会結団式	強化・激励	●
2月	第11回		第79回国民スポーツ大会冬季大会 スケート・アイスホッケー 岡山（1/26～2/5） 第79回国民スポーツ大会冬季大会スキー 秋田（2/13～16）	●
3月	第12回	強化担当者会議 選手強化推進実行委員会		●

(5) 令和6年度福岡県選手強化推進実行委員会事業

事業名		内容
実行委員会運営		<ul style="list-style-type: none"> ○実行委員会 ○強化担当者会議 ○選手強化推進実行委員会事業説明会 ○選手強化事業の視察・激励 ○顕彰に関すること
選手強化事業	当年度強化事業	競技力強化事業 ○国スポ成年・少年種別遠征・合宿に要する経費の一部を補助
	ジュニア対策事業	中学校新人県大会等 ○中学校体育連盟が実施する新人県大会等の開催に係る経費の一部を補助
		選手強化研修会 ○強化指定選手等に対し、トップアスリート等の講話等によるアスリートロールモデルの構築や、スポーツ医・科学等に立脚したトレーニング方法等を習得することを目的とした研修会を開催
	指導者養成事業	選手強化指導者研修会 ○強化事業に携わる指導者に対し、最新のスポーツ推進方策とスポーツ医・科学に関する情報を提供する研修会の開催
	スポーツ医・科学サポート事業	スポーツ医事・健康体力相談 ○本県選手の体力・運動能力等について医・科学測定を行い、適切なトレーニング方法のアドバイス等を実施
		スポーツアドバイザー派遣事業 ○競技団体等が実施する事業等に対しスポーツアドバイザーを派遣
	調査研究	競技力調査・他県調査 ○実行委員会委員等を各種大会や他県へ派遣 ○本県及び他県選手の競技力の分析
	広報事業	啓 発 ○「福岡県競技力向上事業概要及び競技力報告書」のデジタル発刊 ○強化指定者に「強化指定者指定証」を発行
	条件整備事業	健康・安全対策 ○強化指定者のスポーツ安全保険加入に要する経費を補助
		施設使用料減免対策 ○強化指定者（次世代ジュニア）の県立体育・スポーツ施設使用料・利用料の減免
ユニフォーム作成助成 ○国民スポーツ大会福岡県選手団ユニフォーム購入に係る経費の補助		
特別事業	ナショナルアスリートパスウェイ構築事業 ○福岡県を中心に、九州各県タレント発掘事業等で発掘された選手のうち、特に優れた能力を有する選手を集め大規模なプログラムを実施するとともに、中央競技団体のアスリート育成パスウェイにつなぐシステムを構築	

競技力強化事業実施要項

1 目 的

本県の競技力の指標である、国民スポーツ大会常時8位以内入賞の目標を達成するためには、関係機関・団体が総力をあげて競技者発掘・育成・強化を進めていく必要がある。そこで、強化指定者及び競技団体等が推薦する指導者及び選手（次世代ジュニアを含む）を対象として、国民スポーツ大会に向けた短期的・中長期的強化のための事業（練習会・遠征合宿・招聘等）に要する経費の一部を補助することにより、本県競技力の向上を図る。

2 補助対象

- (1) 福岡県選手強化推進実行委員会が指定する強化指定者（指導者・選手）
- (2) 各競技団体等が推薦する指導者及び選手（次世代ジュニアを含む）

3 対象事業

- (1) 国民スポーツ大会に向け、強化指定者が行う当年度強化事業
- (2) 競技団体等が推薦する指導者及び選手（次世代ジュニア）が行う中・長期的事業

4 事業対象期間

令和6年4月1日～令和7年3月末日

5 補助額

実行委員会の算出基準に基づき、補助金を内示する。

補助対象経費の80%以内とする。

※用具等借上料については、事前に実行委員会事務局と協議すること。

※招聘、海外遠征を実施する場合は、事前に実行委員会事務局と協議すること。

6 補助対象経費

別紙「福岡県選手強化推進事業補助金に係る留意事項」のとおり

7 申請方法及び補助金の交付決定及び通知について

別紙「福岡県選手強化推進事業補助金交付要綱」のとおり

8 留意事項

- (1) 年間を通し、効果的・効率的な事業（練習会や合宿等）を実施するよう計画し、事前に計画書を作成、提出し実施すること。
- (2) 強化指定者の推薦は、競技団体が事前に本人及び保護者の承認を得て、事業内容等について学校長宛通知すること。
- (3) 強化指定者は原則として、国スポエントリー数の成年種別は2倍、少年種別は3倍の人数とし、強化指定者名簿を提出すること。
- (4) 競技団体等が推薦する選手（次世代ジュニアを含む）は、競技団体等の定める選考基準を満たすものとし、将来、国民スポーツ大会県代表選手となる見込みがある者。（少年種別の参加者については、当該学年の国スポエントリー対象年齢未満の選手を対象とすることができる。）
- (5) 少年種別が参加する事業計画は、原則として週休日及び長期休業中とすること。
- (6) スポーツアドバイザー派遣事業を積極的に活用すること。
- (7) 選手の育成にあたっては、県立スポーツ科学情報センターの測定を積極的に活用すること。
特に、小学生は、神経系・調整力を高めるトレーニングを取り入れること。

選手強化指導者研修会及び選手強化研修会実施要項

1 目的

本県の競技力向上を図るため、選手強化推進実行委員会が指定する指導者や選手を対象とし、最新のスポーツ振興方策とスポーツ医・科学に関する情報を提供することにより、指導者や選手の資質を高める。

2 主催

福岡県選手強化推進実行委員会、（公財）福岡県スポーツ振興センター
（公財）福岡県スポーツ協会、福岡県高等学校体育連盟、福岡県中学校体育連盟

3 共催

福岡県教育委員会

4 期日

【選手強化指導者研修会】 令和6年11月
【選手強化研修会】 令和7年1月

5 会場

福岡県立スポーツ科学情報センター（アクション福岡）
〒812-0852 福岡市博多区東平尾公園2-1-4

6 対象

【選手強化指導者研修会】

- ①各競技団体の選手強化委員長またはそれに準ずる者
- ②高体連各競技専門委員長
- ③高野連理事長
- ④中体連各競技専門部長
- ⑤高等学校教員採用試験において、「スポーツで優秀な成績を収めた者に対する特例」により採用された者

【選手強化研修会】

- ⑥各競技団体から推薦された選手及び指導者等

7 申込方法 ※申込についてはFAX・メールどちらでも可能

- (1) 対象①、⑥各競技団体関係者について
各競技団体より、参加申込書の提出により申し込むこと。
①については、必ず1名以上は受講すること。
⑥については、指導者を除き、必ず1名以上は受講すること。
- (2) 対象②高体連関係者について
県高体連事務局が参加者を取りまとめの上、申し込むこと。
- (3) 対象③高野連関係者について
県高野連事務局が参加者を取りまとめの上、申し込むこと。
- (4) 対象④中体連関係者について
県中体連事務局が参加者を取りまとめの上、申し込むこと。
- (5) 対象⑤「スポーツで優秀な成績を収めた者に対する特例」により採用された者について参加申込者が申し込むこと。

8 申込先

〒812-8575 （住所記載不要）
福岡県選手強化推進実行委員会事務局あて
県教育庁教育振興部体育スポーツ健康課内

9 申込期限

詳細が決まり次第、連絡

※ 申込をしていた者が出席できなくなった場合は、所属競技団体（中体連・高体連の事務局含む）に連絡の上、必ず代理者を選出して出席させること。その場合、参加者変更届を県教育庁教育振興部体育スポーツ健康課内福岡県選手強化推進実行委員会事務局あて送付すること。

FAX：092-643-3926 メール：kawano-a9049@pref.fukuoka.lg.jp

スポーツ医事・健康体力相談事業実施要項

1 目 的

強化指定者のメディカルチェック及び体力・運動能力等の科学的測定を実施し、医師やスポーツアドバイザー（大学教授等）により、結果に基づいた適切な健康管理及びトレーニング指導を行い、もって本県の競技力の維持・向上を図る。

2 対 象

- (1) 福岡県選手強化推進実行委員会が指定する強化指定者
- (2) 福岡県選手強化推進実行委員会選手強化事業の参加者のうち認められた者

3 実施期日

希望調査を行い、（公財）福岡県スポーツ振興センターで調整し、決定する。

4 会 場

福岡県立スポーツ科学情報センター

5 経 費

福岡県選手強化推進実行委員会が予算の範囲内で補助する。ただし、相談事業の使用料については免除する。

6 内 容

- (1) 総合運動能力向上相談
- (2) 全身持久力向上相談
- (3) 筋力向上相談
- (4) スポーツ心理相談
- (5) 映像分析
- (6) その他

※詳しくは福岡県立スポーツ科学情報センターに問い合わせること

7 希望調査

- (1) 実施希望日 福岡県立スポーツ科学情報センターの休所日を除いた土曜、日曜及び祝日、第4希望まで記入すること。
- (2) 提出期限 令和6年5月末日
- (3) 提出先 福岡県立スポーツ科学情報センター（アクション福岡）健康科学係
〒812-0852 福岡市博多区東平尾公園2丁目1番4号
TEL 092-611-1717 FAX 092-611-1600

8 その他

- (1) 各競技団体は、ジュニア選手を中心に積極的に活用すること。
- (2) 強化指定者を多数含む単一チームとしての実施も可とする。ただし、強化指定者以外の者は有料となる。

スポーツ医事・健康体力相談事業希望調査票

(種別あるいはチーム名を記入)

1 団 体 名 _____

責任者氏名 _____

連絡先住所 _____

TEL _____

2 希望相談内容 _____

3 実 施 人 数 _____ 名

4 希望実施日

第1希望	月	日	曜
第2希望	月	日	曜
第3希望	月	日	曜
第4希望	月	日	曜

5 記載責任者氏名 _____

TEL _____

※FAX、郵送、又は持参してください。

福岡県立スポーツ科学情報センター

〒812-0852

福岡市博多区東平尾公園二丁目1番4号

TEL : 092-611-1717

FAX : 092-611-1600

スポーツアドバイザー派遣事業実施要項

1 目 的

競技力向上に関わる各分野のアドバイザーを競技団体等が実施する強化事業に派遣し、スポーツ医・科学による支援体制の整備・充実を図る。

2 対 象

競技団体等が実施する強化事業のうち、競技力強化事業及び福岡県選手強化推進実行委員会が必要と認めた大会等

3 派遣対象者

- (1) スポーツドクター
- (2) スポーツ科学者（大学教官等）
- (3) トレーナー（理学療法士等）
- (4) 栄養士
- (5) その他競技団体等が希望するスポーツアドバイザー

4 アドバイザーの主な業務

- (1) 競技パフォーマンスを高めるためのスキル指導やスポーツ復帰のためのトレーニング指導
- (2) 自己管理能力を高めるための選手に対する指導
- (3) スポーツ外傷、障害の予防とケア
- (4) 効果的な体力トレーニングの指導及び助言
- (5) スポーツ心理面からの指導及び助言
- (6) 栄養指導

5 経 費

派遣にかかる経費は、実行委員会が負担する。

6 手 続

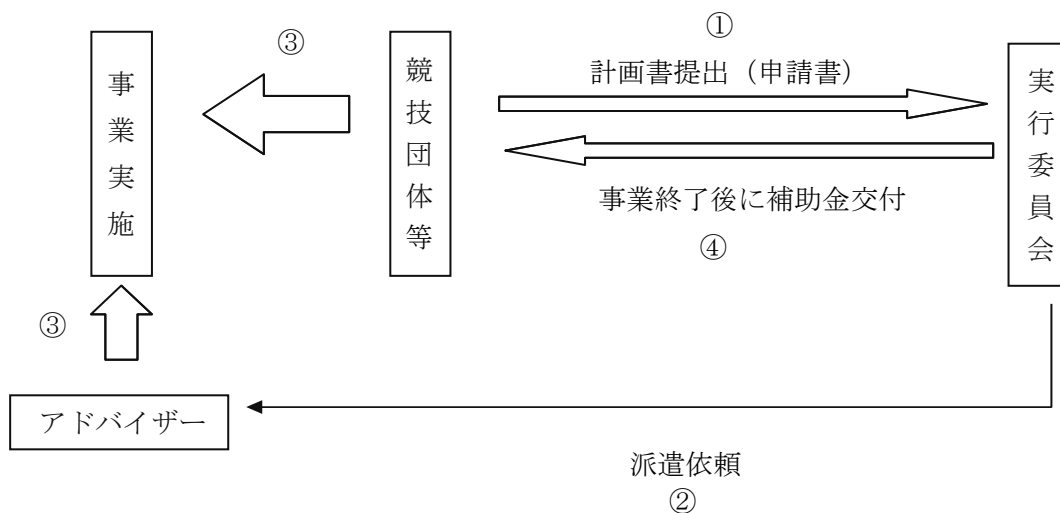

(6) 福岡県選手強化推進事業補助金の交付について

下記の要綱に基づき、適切に処理すること

福岡県選手強化推進事業補助金交付要綱

(趣 旨)

第 1 条 この要綱は、福岡県選手強化推進実行委員会（以下「実行委員会」という。）が実行委員会会則第3条の規定により、体育団体等（「体育団体等」とは、(公財)福岡県スポーツ協会、(公財)福岡県スポーツ振興センター、福岡県中学校体育連盟、福岡県高等学校体育連盟、(公財)福岡県スポーツ協会加盟競技団体及び実行委員会が指定した団体等をいう。）が行う福岡県選手強化推進事業に要する経費に対し、補助金を交付することに関し必要な事項を定める。

(補助対象事業及び補助対象経費)

第 2 条 会長は、体育団体等が実施する事業（以下「補助対象事業」という。）に対し予算の範囲内において別表により補助金を交付するものとする。

(補助対象団体等)

第 3 条 この補助金の交付の対象となる体育団体等は、前条に規定する事業を行う団体等で、以下の各号に該当しないものとする。

- (1) 暴力団又は暴力団員
- (2) 暴力団員が役員となっているもの
- (3) 暴力団又は暴力団員と密接な関係を有するもの

(補助金の交付申請)

第 4 条 補助金の交付を受けようとする体育団体等は、補助金交付申請書に別記必要書類を添えて、計画後、すみやかに会長に提出しなければならない。

(補助金の交付の決定及び通知)

第 5 条 会長は、前条の規定による補助金交付申請書の提出があった場合において、その内容等を審査し適当と認めるときは補助金の交付を決定するものとする。補助金の交付を決定したときは、その決定した内容を補助金交付の申請をした体育団体等（以下「補助対象事業者」という。）に通知するものとする。

(補助金の交付の条件)

第 6 条 会長は、補助金の交付の決定をする場合において、その目的を達成するために必要があるときは条件を付すものとする。

(事業計画の変更)

第 7 条 補助対象事業者は補助対象事業の内容を変更する場合は、あらかじめ変更交付申請書により、会長の承認を受けなければならない。

ただし、交付の決定に係る補助金の額に変更をきたさない程度の軽微な場合についてはこの限りではないが、当該事業に参加する者に変更がある場合については、参加者変更名簿を直ちに提出するものとする。

(事業実施報告書の提出)

第 8 条 補助対象事業者は、補助対象事業が完了したときは完了後 1 か月以内、又は翌年度の 4 月 10 日までのいずれか早い日までに事業実施報告書に別記必要書類を添えて、会長に提出しなければならない。

(補助金の額の確定及び通知)

第 9 条 会長は、前条の規定による事業実施報告書の提出があった場合において、その内容、成果等を審査の上適当と認めるときは、交付すべき補助金の額を確定し、当該補助事業者に通知するものとする。

(事業の調査及び検査)

第 10 条 会長は、補助対象事業の遂行に適正を期するため、必要があると認めるときは、事業の遂行の状況を現地調査し、必要書類、帳簿及び関係資料等を検査することができる。

(補助金の概算払)

第 11 条 第 2 条の規定による補助金の支払について、会長が必要と認めるときは、交付決定額を概算払することができる。この場合においては、第 8 条に規定する事業実施報告書をもって精算するものとする。
2 補助金の概算払を受けようとするものは、概算請求書に必要事項を記載し会長に請求するものとする。

(補助金の返還等)

第 12 条 会長は、補助対象事業者が次のいずれかに該当するときは、補助金の額を減額し、一部又は全額の返還を命ずることができる。
(1) 補助対象事業に要した経費が補助金の額を下まわった場合
(2) 交付した補助金を目的以外の用途に使用した場合
(3) 事業計画の変更の承認を事前に受けなかった場合
(4) 補助対象事業の遂行の状況調査や必要書類等の検査を拒んだ場合
(5) 第 3 条各号に該当する団体等であることが判明した場合
(6) その他の不正な手段により補助金の交付を受けた場合

(帳簿及びその証拠書類の保管)

第 13 条 補助対象事業者は、補助対象事業に係る経費の収支を明らかにした書類、帳簿等を整理し、補助対象事業の完了した日の属する翌年度から 5 年間保存しなければならない。

附 則

この要綱は、平成3年5月1日から施行する。

附 則

この要綱は、平成4年4月1日から一部改正、施行する。

附 則

この要綱は、平成7年4月1日から一部改正、施行する。

附 則

この要綱は、平成22年4月1日から一部改正、施行する。

附 則

この要綱は、平成23年4月1日から一部改正、施行する。

附 則

この要綱は、平成25年4月1日から一部改正、施行する。

附 則

この要綱は、平成29年4月1日から一部改正、施行する。

附 則

この要綱は、平成30年4月1日から一部改正、施行する。

ア 補助対象事業

補 助 対 象 事 業	
事 業 区 分	内 容
選 手 強 化	競技力強化事業（日帰り練習も含む）
ジ ュ ニ ア 対 策	中学校新人県大会等
ス ポ ー ツ 医 ・ 科 学 サ ポ ー ト	スポーツ医事・健康体力相談
	スポーツアドバイザー派遣事業
特 別 事 業	ナショナルアスリートパスウェイ構築事業

イ 補助対象経費

報 償 費	謝 金	強化指定者については1日4,000円以内 特別講師（外部指導者、学識経験者等）については実行委員会事務局と協議のうえ決定し、1日10,000円以内
旅 費	宿 泊 費	8,000円以内（素泊まり）、1泊2食付きの場合10,900円以内
	交 通 費	県内交通費一覧表及び県外交通費一覧表による
需 用 費	食 糧 費	昼食等にかかる経費
	消 耗 品 費	単価が税込み50,000円未満の物品の購入費
役 務 費	運 搬 費	大型用具を運ぶ運送費
	通 信 費	電話代、切手代
使用料及び 賃借料	会 場 使 用 料	会場使用にかかる経費 （ボウリング競技のゲーム代、ゴルフ競技の練習場打席代、練習ラウンドにかかる施設使用料など）
	用 具 等 借 上 料	用具等の借上げにかかる費用（リース代など） 貸切バス（運賃、燃料代、保険料を一括請求するものに限る） ※実行委員会事務局と協議のうえ決定する
保 険 料	保 険 料	事業の実施にかかるスポーツ傷害保険への加入料（スポーツ安全保険など）

ウ 交付手順

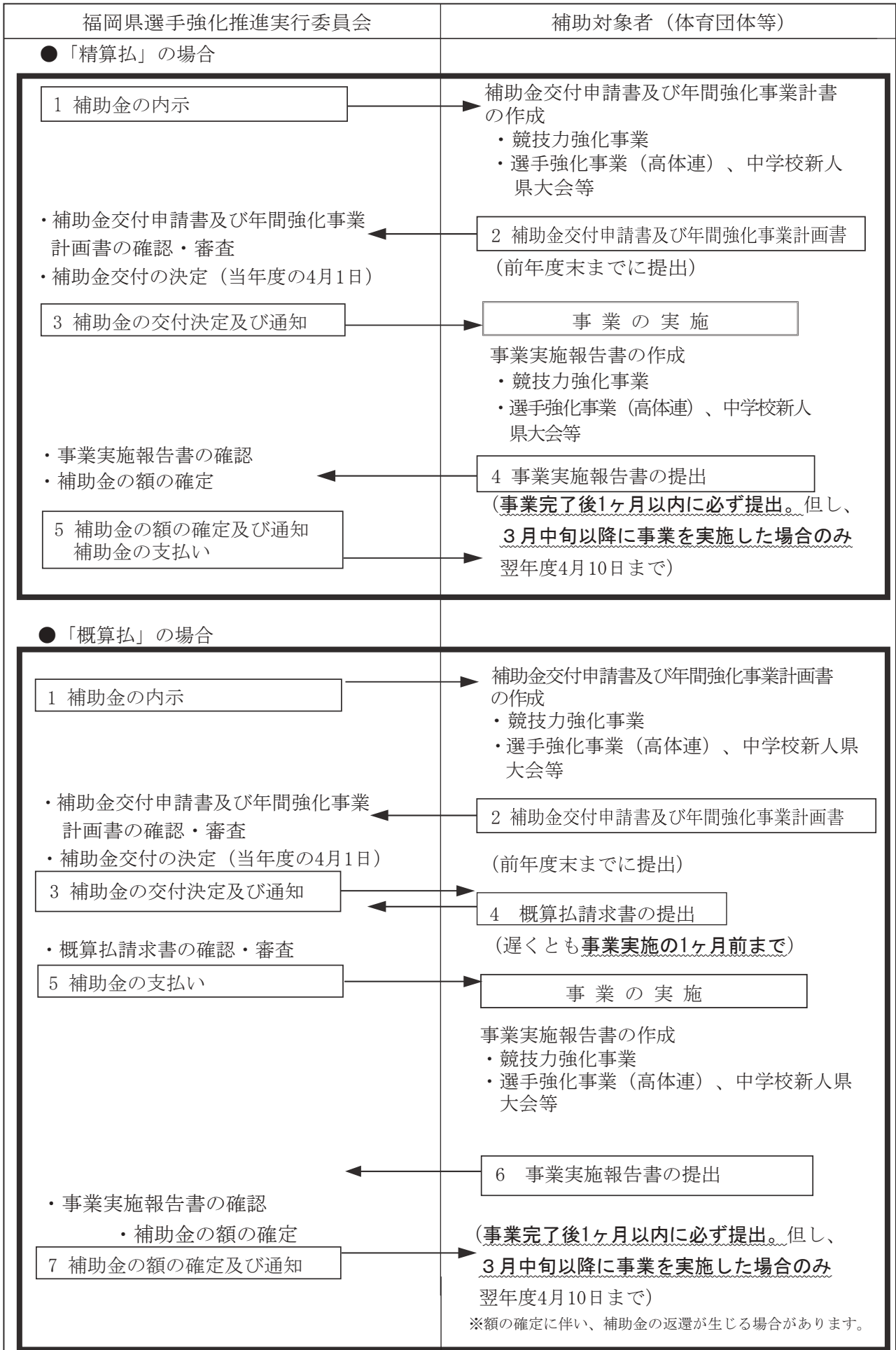

エ 補助金交付決定通知

6 福選委第 号一
令和 年 月 日

殿

福岡県選手強化推進実行委員会会長

令和6年度福岡県選手強化推進事業補助金の交付決定について（通知）

このことについて、福岡県選手強化推進事業補助金交付要綱第5条の規定に基づき、下記により交付します。

記

- 1 この補助金の交付の対象となる事業は、令和 月 日 6 福選委第 号で申請のあった令和6年度（ ）事業とし、その内容は当該申請書記載のとおりとする。
- 2 補助事業に要する経費、補助対象経費及び補助金の額は次のとおりとする。
ただし、補助事業の内容が変更された場合における補助事業に要する経費補助対象経費及び補助金の額については、別に通知するところによるものとする。

補助事業に要する経費	円
補助対象経費	円
補助金の額	円

才 補助金の額の確定通知

6 福選委第 号一
令和 年 月 日

殿

福岡県選手強化推進実行委員会会長

令和 6 年度福岡県選手強化推進事業補助金の額の確定について（通知）

令和 年 月 日 6 福選委第 号一 により交付した令和 6 年度
（ ）事業に係る補助金については、福岡県選手強化推進事業補助金交付要
綱第 8 条の規定により、下記のとおり額を確定します。

記

確 定 額 円

カ 事業変更による補助金交付決定通知

6 福選委第 号一
令和 年 月 日

殿

福岡県選手強化推進実行委員会会長

令和6年度福岡県選手強化推進事業補助金の変更交付決定について（通知）

令和 年 月 日 6 福選委第 号一 で変更交付申請のあった令和
6年度（ ）事業に係る補助金については、下記により変更交付します。

記

- 1 この補助金の交付の対象となる事業は、令和 年 月 日第 号一
で申請のあった（ ）事業とし、その内容は当該申請書記載のとおり
とする。
- 2 補助事業に要する経費、補助対象経費及び補助金の額は次のとおりとする。
ただし、補助事業の内容が変更された場合には、別に通知するところによるものとする。

変更後の補助事業に要する経費	円
変更後の補助対象経費	円
変更後の補助金の額	円

(7) 強化指定者について

実施要項に基づき、強化指定者を指定する。

強化指定者実施要項

1

福岡県選手強化推進実行委員会（以下、「実行委員会」という。）は、選手強化推進事業を円滑に推進するため、競技団体が指定した成年・少年種別の優秀な指導者・競技者を強化指定者とし、その育成強化を図ることを目的とする。

2 指定方針

- (1) 競技団体長は、当該競技における実績があり、競技水準が高い指導者・競技者及び将来的に競技水準が顕著に上がる可能性のある競技者を指定する。
- (2) 福岡県タレント発掘事業の受講生及び修了生を指定する。
- (3) 指導者・施設等の相互関連を考慮して指定する。

3 指定の決定・辞退

- (1) 競技団体長は、決定通知書に所属長（小・中・高校生については所属長及び保護者）及び本人の内諾書受領の手続きを経て作成された指定者一覧表並びに強化指定者指定証必要枚数一覧表を添え、実行委員会長に提出する。（様式2、様式2-2、様式2-3）
- (2) 辞退者に代わり新しく強化指定者を決定した場合は、変更通知書に当初提出した指定者一覧表を変更のうえ、実行委員会長に提出する。（様式2-2、様式2-4）

4 指定証の交付

実行委員会長は、決定した強化指定者に対し、指定証を交付する。

5 指定枠数

指定枠数は原則として、各種別国スポエントリー数を基準とし、別表のとおりとする。ただし、福岡県タレント発掘事業受講生及び修了生は指定枠数外とする。

6 指定期間

指定の期間は、各年度4月1日から翌年3月31日までとする。

7 経 費

実行委員会は、強化指定者に予算の範囲内で強化費を補助する。

8 安全対策

強化指定者に対してスポーツ傷害保険に加入等の措置をするものとする。その経費は実行委員会が負担する。

ア 強化指定者決定までの手続きについて

実施要項に基づき下記のとおり適切に処理すること

- (ア) 競技団体長は、以下の書類により強化指定指導者・強化指定選手を決定する。
- a 強化指定指導者（監督、コーチ、医・科学スタッフ）の場合
所属長及び本人の内諾書（様式1）
 - b 強化指定選手の場合
成年：所属長及び本人の内諾書（様式1-2）
少年：所属長、保護者及び本人の内諾書（様式1-3）
- (イ) 内諾書受領については、原則として、競技団体の担当者が強化指定対象者の所属先を訪問し、所属長に事業概要を説明したうえで内諾書を受領する。内諾書は、競技団体に保管する。
- a 強化指定対象者には事前に、監督・顧問等の内諾を得ておくよう指示する。
 - b 所属長に事前に連絡をとって訪問する。
- (ウ) 指定が決定した場合は、様式1-4により指定決定の通知をする。（2人以上を指定する場合は、様式1-5による。）
- (エ) 強化指定者より辞退の依頼があった場合。
- a 強化指定者の所属長及び本人より競技団体長に辞退届け（様式1-6）を提出する。
 - b 競技団体長は、辞退届けを受理した場合は、指定を解除（様式1-7）し、変更通知（様式2-4）に指定者一覧（変更分：様式2-2）を添え、実行委員会長に提出する。
- ※ 変更理由については、備考欄に記載すること。
- (オ) (イ)の方法が困難な場合
- a 郵送により依頼をする場合は、競技団体の担当者が強化指定対象者の所属長及び監督・顧問等に対して事前に事業概要を説明のうえ、内諾を得ておく。
 - b 郵送の種類
 - (i) 推薦依頼 成年（様式1-8）
少年（様式1-9）
 - (ii) 内諾書 強化指定指導者（監督、コーチ、医・科学スタッフ：様式1）
強化指定選手（成年：様式1-2）
〃（少年：様式1-3）

イ 強化指定者指定証について

(ア) 目的

福岡県選手強化事業の一環として、強化指定実施要項に基づき、競技団体が指定した成年・少年種別の優秀な指導者・競技者に対し、指定証を交付することにより、本県指定者の自覚を促すとともに、施設の有効利用を促進し、競技力の向上及び強化推進の一助とする。

(イ) 有効期限

各年度4月1日から翌年3月31日まで。ただし、指定が次年度も予定されるものについては、次年度の発行期日までとする。

(ウ) 減免使用施設名

- ・福岡県立スポーツ科学情報センター・福岡県立総合プール・福岡県馬術競技場
- ・福岡県立総合射撃場・福岡県立久留米スポーツセンター

(エ) 施設使用

〈県立スポーツ科学情報センター〉

指定証所有者がアリーナ、トレーニング室及び健康体力測定室を使用する場合は全額免除。ただし、その他の施設利用については、免除しない。また、利用に際しては、アリーナが使用されていない場合に限る。

アリーナとはメインアリーナ・サブアリーナ・多目的アリーナを言う。

トレーニング室とは、リラクゼーションルーム・エアロビクス室・浴室及び幼児コーナ

〈県立総合プール〉

指定証所有者が50mプール、25mプール、飛び込みプール及びスケートリンクを使用する場合は全額免除。

ただし、その他の施設利用については、免除しない。また、該当施設使用に際しては、該当施設が使用されていない場合に限る。

〈県立久留米スポーツセンター〉

陸上競技場、補助競技場、テニスコート、久留米アリーナのメインアリーナ・サブアリーナ、トレーニング室の個人使用については、全額免除。ただし、占用使用及び付帯設備等の使用については免除しない。

(オ) 指定証取り扱い留意事項

- ・福岡県選手強化推進実行委員会強化指導者及び強化指定選手としての自覚を持ち、指定証使用に際しては、指定者としてふさわしい行為をすること。
- ・ふさわしくない行為があった場合は、強化指定の取り消しを行う。
- ・指定証は、他人に譲渡もしくは貸与してはならない。
- ・指定証により施設を利用する場合は、係員に提示し、その指示に従うこと。

(カ) その他

- ・指定証内の空欄事項は、配布された後、各自で記入すること。
- ・指定証には必ず写真を添付すること。
- ・指定証に不備がある場合には、施設が利用できない。
- ・配布の際は、留意事項を遵守させること。
- ・競技団体長は、p 41の指定証必要枚数一覧（様式2—3）を提出すること。

指定証	
競技名	(指導者・競技者)
種別	(成・少)(男・女)
氏名	
生年月日	(昭和・平成) 年 月 日生(型)
所属	
有効期間	令和5年4月1日～令和5年3月31日
上記の者は、令和5年度 福岡県選手強化推進実行委員会の強化指定者であることを証明する。	
福岡県選手強化推進実行委員会長	

本証は、福岡県選手強化推進実行委員会が、福岡県の優秀な指導者・競技者に交付するものである。

留意事項

- ① 指定証の有効期間は、各年度4月1日から翌年3月31日までとする。ただし、指定が次年度も予定されるものについては、次年度の発行期日までとする。
- ② 本証は、他人に譲渡もしくは貸与してはならない。
- ③ 指定者としてふさわしくない行為があった場合は、強化指定の取消しを行なう。
- ④ 本証により施設を使用する場合は係員に提示し、その指示に従うこと。

選手強化指定者枠数（令和6年度）

No.	競技	種別	エントリー数		指定者数		合計	
			監督	選手	監督	選手		
1	スケート	成年男子	12	30	24	60	156	
		成年女子						
		少年男子		24		72		
		少年女子						
2	アイスホッケー	成年男子	1	16	2	32	34	
		少年男子	1	16	3	48	51	
3	スキー	成年男子	1	30	2	60	62	
		成年女子	1	10	2	20	22	
		少年男子	1	24	3	72	75	
		少年女子	1	8	3	24	27	
4	水泳	競泳	成年男子	1	9	2	18	20
			成年女子	1	9	2	18	20
			少年男子	1	18	3	54	57
		水球	成年男子	1	18	3	54	57
			少年男子	1	11	3	33	36
			女子	1	11	3	33	36
	飛込	成年男子	1	2	2	4	6	
		少年男子	1	2	3	6	9	
	アーティスティックスイミング	少年女子	1	2	3	6	9	
		男子	1	1	3	3	6	
	オープンウォータースイミング	女子	1	1	3	3	6	
		女子	1	1	3	3	6	
5	ボート	成年男子	6	9	18	18	21	
		成年女子		9		18	21	
		少年男子		9		27	33	
		少年女子		9		27	33	
6	セーリング	成年男子	1	4	2	8	10	
		成年女子	1	4	2	8	10	
		少年男子	1	3	3	9	12	
		少年女子	1	3	3	9	12	
7	カヌー	成年男子	1	5	2	10	12	
		成年女子	1	5	2	10	12	
		少年男子	1	10	3	30	33	
		少年女子	1	3	3	9	12	
8	陸上競技	成年男子	1	10	2	20	22	
		成年女子	1	11	2	22	24	
		少年男子	1	18	3	54	57	
		少年女子	1	15	3	45	48	
9	サッカー	成年男子	1	15	2	30	32	
		女子	1	15	3	45	48	
		少年男子	1	16	3	48	51	
10	テニス	成年男子	1	2	2	4	6	
		成年女子	1	2	2	4	6	
		少年男子	1	2	3	6	9	
		少年女子	1	2	3	6	9	
11	ホッケー	成年男子	1	13	2	26	28	
		成年女子	1	13	2	26	28	
		少年男子	1	13	3	39	42	
		少年女子	1	13	3	39	42	
12	ボクシング	成年男子	1	5	2	10	12	
		成年女子	1	1	2	2	4	
		少年男子	2	5	6	15	21	
13	バレーボール (ビーチバレー)	成年男子	1	12	2	24	26	
		成年女子	1	12	2	24	26	
		少年男子	1	12	3	36	39	
		少年女子	1	12	3	36	39	
14	体操	競技	成年男子	1	5	2	10	12
			成年女子	1	5	2	10	12
		新体操	少年男子	1	5	3	15	18
			少年女子	1	5	3	15	18
	トランポリン	男子	1	1	3	3	6	
		女子	1	1	3	3	6	
15	バスケットボール	成年男子	1	12	2	24	26	
		成年女子	1	11	2	22	24	
		少年男子	1	12	3	36	39	
		少年女子	1	12	3	36	39	
16	レスリング	成年男子	1	6	2	12	14	
		女子	1	2	3	6	9	
17	ウェイトリフティング	成年男子	1	4	2	8	10	
		女子	1	3	3	9	12	
		少年男子	1	3	3	9	12	
18	ハンドボール	成年男子	1	12	2	24	26	
		成年女子	1	12	2	24	26	
		少年男子	1	12	3	36	39	
		少年女子	1	12	3	36	39	
小計①			91	689	231	1,760	1,991	

*成年種別はエントリー数の2倍、少年は3倍を基準とする。

*各競技・各種別に医・科学スタッフ枠を1名設ける。

No.	競技	種別	エントリー数		指定者数		合計
			監督	選手	監督	選手	
19	自転車	成年男子	1	5	2	10	12
		成年女子	1	2	3	6	9
		少年男子	1	5	3	15	18
20	ソフトテニス	成年男子	1	5	2	10	12
		成年女子	1	5	2	10	12
		少年男子	1	5	3	15	18
		少年女子	1	5	3	15	18
21	卓球	成年男子	1	3	2	6	8
		成年女子	1	3	2	6	8
		少年男子	1	3	3	9	12
		少年女子	1	3	3	9	12
22	軟式野球	成年男子	1	15	2	30	32
23	相撲	成年男子	1	3	2	6	8
		少年男子	1	5	3	15	18
24	馬術	成年男子	1	4	2	8	10
		成年女子	1	4	2	8	10
25	フェンシング	少年男子	1	5	3	15	18
		成年男子	1	3	2	6	8
		成年女子	1	3	2	6	8
26	柔道	少年男子	1	3	3	9	12
		少年女子	1	3	3	9	12
27	ソフトボール	成年男子	1	12	2	24	26
		成年女子	1	13	2	26	28
		少年男子	1	13	3	39	42
		少年女子	1	13	3	39	42
28	バドミントン	成年男子	1	3	2	6	8
		成年女子	1	3	2	6	8
		少年男子	1	3	3	9	12
		少年女子	1	3	3	9	12
29	弓道	成年男子	1	3	2	6	8
		成年女子	1	3	2	6	8
		少年男子	1	3	3	9	12
		少年女子	1	3	3	9	12
30	ライフル射撃	成年男子	1	5	2	10	12
		成年女子	1	3	2	6	8
		少年男子	1	3	3	9	12
		少年女子	1	3	3	9	12
31	剣道	成年男子	1	5	2	10	12
		成年女子	1	3	2	6	8
		少年男子	1	5	3	15	18
		少年女子	1	5	3	15	18
32	ラケットスポーツ	成年男子	1	10	2	20	22
		女子	1	10	3	30	33
33	スポーツクライミング	少年男子	1	23	3	69	72
		成年男子	1	2	2	4	6
		成年女子	1	2	2	4	6
		少年男子	1	2	3	6	9
34	アーチェリー	少年女子	1	2	3	6	9
		成年男子	2	3	6	12	
		成年女子	2	3	6	12	
		少年男子	2	3	6	12	
35	空手道	成年男子	1	4	2	8	10
		成年女子	1	2	2	4	6
		少年男子	1	2	3	6	9
		少年女子	1	2	3	6	9
36	銃剣道	成年男子	1	3	2	6	8
		少年男子	1	3	3	9	12
37	クレール射撃	トラップ	1	3	2	6	8
		スキート	1	3	2	6	8
38	なぎなた	成年女子	1	3	2	6	8
		少年女子	1	3	3	9	12
39	ボウリング	成年男子	1	4	2	8	10
		成年女子	1	4	2	8	10
		少年男子	1	2	3	6	9
		少年女子	1	2	3	6	9
40	ゴルフ	成年男子	1	3	2	6	8
		女子	1	3	3	9	12
		少年男子	1	3	3	9	12
41	トライアスロン	成年男子	1	2	2	4	6
		成年女子	1	2	2	4	6
小計②			72	330	180	826	1006
合計(小計①+小計②)			163	1019	411	2586	2997

(様式1) [指導者用]

内 諾 書

各競技団体長 殿

所属所名

住所 (〒)

TEL

所属長名

令和6年度福岡県選手強化推進事業_____競技(成年・少年)の部の強化指定指導者として下記の者の推薦を内諾します。

なお、決定のうえは選手強化推進事業の趣旨を理解のうえ強化活動に協力いたします。

(指導者名)

令和 年 月 日

内 諾 書

各競技団体長 殿

所属所名

住所 (〒)

TEL

指導者名

令和6年度福岡県選手強化推進事業_____競技(成年・少年)の部の強化指定指導者として内諾いたします。

なお、決定のうえは選手強化推進事業の趣旨を理解のうえ強化活動に協力いたします。

令和 年 月 日

内 諾 書

各競技団体長 殿

所属所名

住所(〒)

TEL

所属長名

令和6年度福岡県選手強化推進事業_____競技成年の部の強化指定選手として
下記の者の推薦を内諾します。

なお、決定のうえは選手強化推進事業の趣旨を理解のうえ強化活動に協力いたします。

(選手名)

令和 年 月 日

内 諾 書

各競技団体長 殿

所属所名

住所(〒)

TEL

選手名

令和6年度福岡県選手強化推進事業_____競技成年の部の強化指定選手として
内諾いたします。

なお、決定のうえは選手強化推進事業の趣旨を理解のうえ強化活動に協力いたします。

令和 年 月 日

内 諾 書

各競技団体長 殿

所属所名

住所(〒)

TEL

学校長名

令和6年度福岡県選手強化推進事業_____競技少年の部の強化指定選手として
下記の推薦を内諾します。

なお、決定のうえは選手強化推進事業の趣旨を理解のうえ強化活動に協力いたします。

(選手名)

令和 年 月 日

内 諾 書

各競技団体長 殿

所属所名

住所(〒)

TEL

選手名

保護者名

令和6年度福岡県選手強化推進事業_____競技少年の部の強化指定選手
として内諾いたします。

なお、決定のうえは選手強化推進事業の趣旨を理解のうえ強化活動に協力いたします。

令和 年 月 日

(様式1-4)

令和 年 月 日

各 所 属 長 殿

競技団体名
会 長

令和6年度福岡県選手強化推進事業の強化指定者決定について（通知）

標記事業に対して貴所属下記の方を、本年度事業の強化指定者に決定しました。

については、趣旨を御理解のうえ、遠征・合宿等強化推進事業により一層の御理解・御協力を賜りますようお願いいたします。

記

1 氏 名

2 競技・種別

競 技

種 別

3 指定区分

4 指定期間

令和6年4月1日～令和7年3月31日

(様式1-5)

所属 _____

() 競技強化指定者一覧

番号	種別	指定区分			選手	氏名
		指導者				
		監督	コーチ	医・科学 スタッフ		
1						
2						
3						
4						
5						
6						
7						
8						
9						
10						
11						
12						
13						
14						
15						
16						
17						
18						
19						
20						

※指定者2人以上用

(様式1-6)

辞 退 届

各 競 技 団 体 長 殿

氏 名

下記の理由により、令和6年度福岡県選手強化推進事業の強化指定を辞退いたします。
なお、所属長の承認を得ておりますので申し添えます。

記

1 所 属 名 _____

2 競 技 ・ 種 別 競技名 _____

種 別 _____ 指定区分 _____

3 辞 退 理 由

(様式1-7)

令和 年 月 日

各 所 属 長 殿

競技団体名
会 長

令和6年度福岡県選手強化推進事業強化指定の解除について（通知）

令和 年 月 日付けで貴所属 様を 競技強化指定
(指導者, 医・科学スタッフ, 選手) として通知しておりましたが、指定を解除することに決定いたしましたので、お知らせします。

(様式1-8) [成年]

各 所 属 長 殿

競技団体名
会 長

令和6年度福岡県選手強化推進事業強化指定者の推薦について（依頼）

標記の件につきまして、本連盟（協会）で慎重に検討のうえ、貴所属の下記の方を成年の部の強化指定者として推薦させていただくことに決定いたしました。

については、御承引のうえ、同封の内諾書を下記あて御送付くださいますようお願いいたします。

記

1 強化指定区分及び氏名

強化指定区分	氏 名	強化指定区分	氏 名
監・コ・ス・選		監・コ・ス・選	
監・コ・ス・選		監・コ・ス・選	
監・コ・ス・選		監・コ・ス・選	
監・コ・ス・選		監・コ・ス・選	
監・コ・ス・選		監・コ・ス・選	

監は監督、コはコーチ、スは医・科学スタッフ、選は選手

2 送付・連絡先

3 送付期日 令和 年 月 日

(様式1-9) [少年]

各所属学校長 殿

競技団体名
会 長

令和6年度福岡県選手強化推進事業強化指定者の推薦について（依頼）

標記の件につきまして、本連盟（協会）で慎重に検討のうえ、貴校所属の下記の方（職員・生徒・児童）を少年の部の強化指定者として推薦させていただくことに決定いたしました。
については、御承引のうえ、同封の内諾書を下記あて御送付くださいますようお願いいたします。

記

1 強化指定区分及び氏名

強化指定区分	氏 名	強化指定区分	氏 名
監・コ・ス・選		監・コ・ス・選	
監・コ・ス・選		監・コ・ス・選	
監・コ・ス・選		監・コ・ス・選	
監・コ・ス・選		監・コ・ス・選	
監・コ・ス・選		監・コ・ス・選	

監は監督、コはコーチ、スは医・科学スタッフ、選は選手

2 送付・連絡先

3 送付期日 令和 年 月 日

(様式2)

令和 第 年 月 日
号

福岡県選手強化推進実行委員会会長 殿

競技団体名
会 長 名

令和6年度福岡県選手強化推進事業における強化指定者一覧表の提出について

本競技団体において、別紙のとおり令和6年度福岡県選手強化推進事業における強化指定者（監督，コーチ，医・科学スタッフ，選手）を決定いたしましたので、お知らせいたします。

(様式2-2)

選手強化推進事業強化指定者一覧表 (

競技)

NO.

番号	区分	種別	氏名	所属名	学年	年齢	所属の所在地	備考
1							〒 TEL	
2							〒 TEL	
3							〒 TEL	
4							〒 TEL	
5							〒 TEL	
6							〒 TEL	
7							〒 TEL	
8							〒 TEL	
9							〒 TEL	
10							〒 TEL	
11							〒 TEL	
12							〒 TEL	
13							〒 TEL	
14							〒 TEL	
15							〒 TEL	
16							〒 TEL	
17							〒 TEL	
18							〒 TEL	
19							〒 TEL	
20							〒 TEL	

記入上注意

※5月末までに提出すること。

※区分の欄は、監督、コーチ、医・科学（医・科学スタッフ）、選手の順に記入すること。

※種別の欄は、男子、女子の順に記入すること。

(様式2-3)

指定証必要枚数一覧

競技団体名 _____

会 長 名 _____

記載責任者 _____

種別	指定区分		男 子	女 子
成年	指 導 者	監 督	名	名
		コ ー チ	名	名
		医・科学 スタッフ	名	名
	選 手		名	名
少年	指 導 者	監 督	名	名
		コ ー チ	名	名
		医・科学 スタッフ	名	名
	選 手		名	名
福岡県タレント発掘事業受講生			名	名
福岡県タレント発掘事業修了生			名	名
小 計			名	名
総 計			名	名

<備考>

- ・福岡県タレント発掘事業受講生及び修了生は、指定枠数外となります。

(様式2-4)

令和 第 年 月 日
号

福岡県選手強化推進実行委員会会長 殿

競技団体名
会 長

令和6年度福岡県選手強化推進事業における強化指定者の変更について

本競技団体において、別紙のとおり令和6年福岡県選手強化推進事業における強化指定者（監督、コーチ、医・科学スタッフ、選手）を変更しましたので、お知らせいたします。

令和6年度ナショナルアスリートパスウェイ構築事業実施要項

1 目的

- (1) 対象競技への高い資質を有する九州各県のタレント発掘事業受講生やジュニアアスリートを選考し、そのタレント同士が切磋琢磨できる育成環境を整備することで、恒常的にナショナルタレントを輩出する。
- (2) 中央競技団体のトップコーチを招聘し、高品質の合同育成・検証プログラムを行うことで、優れたタレントが中央競技団体に確実に見いだされ、本格的な育成システムへのアスリートパスウェイにつなげるとともに、競技別プログラムに参加する指導者の資質向上を図る。

2 主催

福岡県選手強化推進実行委員会

3 共催

九州ホッケー協会 九州フェンシング協会 九州アーチェリー連盟 福岡県教育委員会
公益財団法人福岡県スポーツ振興センター

4 後援(令和5年度)

佐賀県、長崎県教育委員会、熊本県教育委員会、宮崎県教育委員会、沖縄県

5 協力

公益社団法人日本ホッケー協会 公益社団法人日本フェンシング協会
公益社団法人全日本アーチェリー連盟

6 事業概要

- (1) 指定選手選考会等の開催
 - ① 福岡県タレント発掘事業受講生や本県ジュニアアスリートを対象に、中央競技団体コーチ等による体力測定、スキルテスト等を実施する選考会を開催する。
 - ② 対象競技において、関係競技団体から高い資質を有する九州各県ジュニアアスリートを推薦してもらうことで、アスリート指定選手として選考する。
- (2) 競技別プログラムの実施
 - ① 専門指導者による合同プログラム及び各自で行う個別育成プログラムを実施する。
 - ② 中央競技団体コーチ等を招聘した合同育成・検証プログラム及び地域の専門指導者による合同育成プログラムを実施する。
 - ③ 中央競技団体のアスリートパスウェイにつなげる事業と併せて、九州各県の指導者を対象とした研修会を開催する。
- (3) 九州タレント発掘ネットワークの構築と活用
国や各都道府県が行っているタレント発掘や、パスウェイ構築に係る最新情報共有のためのネットワークを構築することで、自県の事業に活かすとともに、適性競技と出会うチャンスをつくるなど、子供のスポーツ環境の整備充実に努める。

7 対象競技及び対象者

- (1) 対象競技(令和6年度)
 - ホッケー
 - フェンシング(サーブル)
 - アーチェリー
- (2) 対象者
 - ・ 対象競技への高い資質を有する福岡県タレント発掘事業受講生をはじめ、九州各県のタレント発掘事業受講生やジュニアアスリート
 - ・ ホッケー及びフェンシングについては原則中学生
 - ・ アーチェリーについては原則小学生(高学年)～中学2年生

II 国民体育大会

1. 総合成績について

(1) 総合優勝都道府県の成績推移一覧

区分	大会	年 開催県	開催前年までの成績				開催年 順位	開催後5年間の成績					本県 順位
			4年	3年	2年	1年		1年	2年	3年	4年	5年	
男女 総合 成績	69回	長崎	31	15	20	10	1	17	28	24	41	26	7
	70回	和歌山	45	21	18	15	1	20	26	27	22	※	8
	71回	岩手	39	23	37	16	2	14	24	31	※	※	13
	72回	愛媛	26	21	13	7	2	12	21	※	※	23	9
	73回	福井	17	26	18	7	1	10	※	※	18	14	8
	74回	茨城	32	22	23	16	1	※	※	19	22		11
	75回	鹿児島	32	33	17	15	※	※	14	2			※
	76回	三重	27	20	14	※	※	12	15				※
	77回	栃木	28	18	※	※	2	16					8
	特別	鹿児島	15	※	※	14	2						7
女子 総合 成績	69回	長崎	40	18	23	13	2	20	35	22	34	25	11
	70回	和歌山	43	37	26	19	2	29	28	36	29	※	12
	71回	岩手	40	27	34	16	2	12	25	31	※	※	12
	72回	愛媛	15	12	10	5	2	10	13	※	※	22	10
	73回	福井	34	24	17	8	1	11	※	※	18	11	8
	74回	茨城	25	14	21	14	1	※	※	30	27		10
	75回	鹿児島	28	23	16	12	※	※	12	2			※
	76回	三重	33	20	20	※	※	15	14				※
	77回	栃木	26	26	※	※	2	19					11
	特別	鹿児島	12	※	※	12	2						10

※中止・延期のため空位

(2) 本県及び総合優勝都道府県の入賞順位別・入賞競技数一覧

ア 福岡県

区分	大会	総合 成績	順位								計
			1位	2位	3位	4位	5位	6位	7位	8位	
男女 総合	73回	8位	2	2	0	2	2	1	2	1	12
	74回	11位	2	2	3	0	0	2	0	0	9
	75回	※	—	—	—	—	—	—	—	—	—
	76回	※	—	—	—	—	—	—	—	—	—
	77回	8位	0	2	2	2	2	1	2	2	13
	特別	7位	4	0	3	2	0	2	0	0	11
女子 総合	73回	8位	1	3	1	0	2	0	2	3	12
	74回	10位	1	2	0	1	1	1	0	0	6
	75回	※	—	—	—	—	—	—	—	—	—
	76回	※	—	—	—	—	—	—	—	—	—
	77回	11位	0	0	3	1	3	1	1	1	9
	特別	10位	0	5	1	0	1	1	1	1	10

※中止・延期のため空位

イ 総合優勝都道府県

区分	大会	総合優勝 都道府県	順位								計
			1位	2位	3位	4位	5位	6位	7位	8位	
男女 総合	73回	福井	9	6	5	4	3	0	1	4	32
	74回	茨城	10	3	2	3	3	1	2	2	26
	75回	※	—	—	—	—	—	—	—	—	—
	76回	※	—	—	—	—	—	—	—	—	—
	77回	東京	2	10	4	1	3	0	0	3	23
	特別	東京	5	6	4	4	3	3	0	0	25
女子 総合	73回	福井	11	2	4	0	3	2	3	2	27
	74回	茨城	10	1	2	1	3	1	1	2	21
	75回	※	—	—	—	—	—	—	—	—	—
	76回	※	—	—	—	—	—	—	—	—	—
	77回	東京	5	2	3	4	3	2	3	2	24
	特別	東京	6	4	4	4	0	1	3	3	25

※中止・延期のため空位

2. 競技別成績について

(1) 74回～特別大会競技別総合優勝都道府県一覧

項		男女総合成績					女子総合成績				
季	競技名	74回	75回	76回	77回	特別	74回	75回	76回	77回	特別
冬季	スケート	長野	長野	北海道	長野	北海道	長野	長野	長野	長野	長野
	アイスホッケー	北海道	北海道	北海道	北海道	北海道	—	—	—	—	—
	スキー	北海道	北海道	—	北海道	北海道	長野	秋田	—	北海道	長野
本 国 体	陸上競技	福岡	延期	中止	大阪	福岡	兵庫	延期	中止	大阪	大阪
	水泳	東京			東京	東京	東京			東京	
	サッカー	茨城			埼玉	大阪	三重			東京	大阪
	テニス	埼玉			埼玉	東京・鹿児島	埼玉			愛知	三重
	ローイング	福井			福井	福井	福井			福井	福井
	ホッケー	栃木			岐阜	岐阜	岐阜			岐阜	福井・岐阜
	ボクシング	奈良			宮崎	大阪	静岡			鳥取	東京
	バレーボール	東京			岡山	鹿児島	東京			岡山	岡山
	体操	茨城			栃木	大阪	兵庫			愛知	大阪
	バスケットボール	愛知			愛知	東京	愛知			愛知	愛知
	レスリング	東京			千葉	佐賀	高知			埼玉	東京
	セーリング	神奈川			茨城	山口	山口			東京	山口
	グレコリフティング	福井			沖縄	京都・兵庫	茨城			沖縄	兵庫
	ハンドボール	茨城			愛知	鹿児島	茨城			愛知	鹿児島
	自転車	茨城			栃木	愛媛	茨城			富山	岩手
	ソフトテニス	東京			群馬	広島	東京			兵庫	兵庫
	卓球	山口・高知			愛知	東京・石川	広島			石川	東京
	軟式野球	愛知			沖縄	愛知	—			—	—
	相撲	熊本			鳥取	愛媛	—			—	—
	馬術	茨城			栃木	鹿児島	茨城			栃木	兵庫
	フェンシング	岐阜			京都	秋田	東京・和歌山			京都	京都
	柔道	東京			東京	東京	福岡			東京	滋賀
	ソフトボール	長崎			栃木	埼玉・福岡	福井			栃木	埼玉
	バドミントン	熊本			埼玉	埼玉	茨城			青森	山口
	弓道	愛媛			愛知	鹿児島	愛媛			愛知	鹿児島
	ライフル射撃	埼玉			埼玉	滋賀	千葉			埼玉	大分
	剣道	茨城			栃木	鹿児島	茨城			栃木	鹿児島
	ラグビーフットボール	福岡			栃木	福岡	茨城			三重	埼玉
	スポーツクライミング	茨城			千葉	佐賀	茨城			千葉	東京
	カヌー	愛知			宮崎	愛知	福井			宮崎	愛知
	アーチェリー	大阪			大阪	広島	大阪			大分	大分
	空手道	茨城			栃木	鹿児島	茨城			栃木	岐阜
銃剣道	—	栃木	佐賀・鹿児島	—	—	—					
クレー射撃	栃木・長野	—	—	—	—	—					
なぎなた	茨城	奈良	沖縄	茨城	奈良	沖縄					
ボウリング	和歌山	群馬	神奈川	神奈川	和歌山	大阪					
ゴルフ	茨城	茨城	福岡・宮崎	埼玉	東京	宮崎					
トライアスロン	東京	三重	鹿児島	愛知	佐賀	東京					

(2) 76回～特別大会の本県種別獲得点一覧

競 技		県・種 別		76回			77回			特別大会			参加県数
				76回	77回	特別大会	76回	77回	特別大会	76回	77回	特別大会	
ス ケ ー ト	開 催 県 総 合 点				124	94	83						
	福 岡 県 総 合 点				72	108	72						
	得 点 内 訳	成 年 男 子				19	9	8				47(42)	
		成 年 女 子				22	49	12				47(42)	
		少 年 男 子				0	18	29				47(42)	
		少 年 女 子				21	22	13				47(42)	
参 加 点				10	10	10							
ア イ ス ホ ッ ケ ー	開 催 県 総 合 点				20	30	65						
	福 岡 県 総 合 点				35	10	15						
	得 点 内 訳	成 年 男 子				17.5	0	0				26	
		少 年 男 子				7.5	0	5				13	
		参 加 点				10	10	10					
	ス キ ー	開 催 県 総 合 点					116	48					
福 岡 県 総 合 点					18	10							
得 点 内 訳		成 年 男 子					0	0				47	
		成 年 女 子					8	0				47	
		少 年 男 子					0	0				47	
		少 年 女 子					0	0				47	
参 加 点					10	10							
陸 上 競 技	開 催 県 総 合 点					62.5	80.75						
	福 岡 県 総 合 点					82	124						
	得 点 内 訳	成 年 男 子					7.75	13.5				47	
		成 年 女 子					16.75	31				47	
		少 年 男 子					25.75	44				47	
		少 年 女 子					21.75	25.5				47	
参 加 点					10	10							
水 泳	開 催 県 総 合 点					70.5	75.5						
	福 岡 県 総 合 点					52	80						
	競 泳	得 点 内 訳	成 年 男 子					6	6				47
			成 年 女 子					13	3				47
			少 年 男 子					11	17				47
			少 年 女 子					12	29				47
	飛 込	得 点 内 訳	成 年 男 子					—	—				47
			成 年 女 子					—	—				47
			少 年 男 子					0	0				47
			少 年 女 子					0	15				47
	水 球	得 点 内 訳	女 子					—	0				12
			少 年 男 子					0	0				16
	アーティスティック	得 点 内 訳	少 年 女 子					0	0				20
			男 子					中止	0				47
	オープンウォーター	得 点 内 訳	女 子					中止	0				47
			参 加 点					10	10				
サ ッ カ ー	開 催 県 総 合 点					70	122						
	福 岡 県 総 合 点					10	10						
	得 点 内 訳	成 年 男 子					—	—				16	
		少 年 男 子					0	0				24	
		少 年 女 子					0	0				16	
		参 加 点					10	10					
テ ニ ス	開 催 県 総 合 点					22	55						
	福 岡 県 総 合 点					16	10						
	得 点 内 訳	成 年 男 子					0	0				32	
		成 年 女 子					0	0				32	
		少 年 男 子					0	0				47	
		少 年 女 子					6	0				47	
参 加 点					10	10							

競 技	県・種 別		76回			参加県数		
			77回	特別大会				
ローイング	開 催	県 総 合 点		30	44			
	福 岡	県 総 合 点		37	15			
	得点内訳		成年男子		0	0	47	
			成年女子		6	—	20	
			少年男子		0	0	20	
			少年女子		21	5	20	
		参 加 点		10	10			
ホ ッ ケ ー	開 催	県 総 合 点		162	50			
	福 岡	県 総 合 点		10	10			
	得点内訳		成年男子		—	—	10	
			成年女子		—	—	10	
			少年男子		—	—	10	
			少年女子		—	—	10	
		参 加 点		10	10			
ボ ク シ ン グ	開 催	県 総 合 点		43.5	36			
	福 岡	県 総 合 点		18	10			
	得点内訳		成年男子		8	—	24	
			成年女子		—	—	16	
			少年男子		—	—	24	
			参 加 点		10	10		
ハ ッ レ ー ホ ッ ー ル	開 催	県 総 合 点		27.5	95			
	福 岡	県 総 合 点		27.5	27.5			
	6 人 制	得点内訳	成年男子		0	17.5	16	
			成年女子		0	—	16	
			少年男子		17.5	0	24	
			少年女子		0	—	24	
	ビーチ	得点内訳	少年男子		0	0	47	
			少年女子		0	0	47	
			参 加 点		10	10		
	体 操	開 催	県 総 合 点		128	95		
福 岡		県 総 合 点		38	10			
得点内訳			成年男子		—	0	13	
			成年女子		—	—	10	
			少年男子		0	0	29	
			少年女子		0	0	29	
			新体操	少年女子		25	0	28
			トランポリン	男子		2	0	18
			女子		1	0	18	
			参 加 点		10	10		
バスケットボール	開 催	県 総 合 点		10	10			
	福 岡	県 総 合 点		65	62.5			
	得点内訳		成年男子		0	12.5	16	
			成年女子		—	27.5	16	
			少年男子		27.5	12.5	24	
			少年女子		27.5	0	24	
		参 加 点		10	10			
レ ス リ ン グ	開 催	県 総 合 点		51	58.5			
	福 岡	県 総 合 点		35	29.5			
	得点内訳		成年男子		12	7	47	
			女 子		5.5	0	47	
			少年男子		7.5	12.5	47	
			参 加 点		10	10		
セ ー リ ン グ	開 催	県 総 合 点		24	47			
	福 岡	県 総 合 点		31	40			
	得点内訳		成年男子		4	4	47	
			成年女子		3	8	47	
			少年男子		0	4	47	
			少年女子		14	14	47	
		参 加 点		10	10			

中止

競 技	県・種 別		76回			参加県数
			77回	特別大会		
ウエイトリフティング	開 催	県 総 合 点		71	40	
	福 岡	県 総 合 点		46	63	
	得 点 内 訳	成 年 男 子		11	11	47
		女 子		0	8	47
		少 年 男 子		25	34	47
参 加 点			10	10		
ハ ン ド ボ ー ル	開 催	県 総 合 点		22.5	95	
	福 岡	県 総 合 点		10	22.5	
	得 点 内 訳	成 年 男 子		—	—	16
		成 年 女 子		—	12.5	19
		少 年 男 子		0	—	19
		少 年 女 子		—	0	16
参 加 点			10	10		
自 転 車	開 催	県 総 合 点		86	82	
	福 岡	県 総 合 点		33	60	
	得 点 内 訳	成 年 男 子		0	16	47
		少 年 男 子		0	4	47
		男 子		6	0	47
		女 子		17	30	47
参 加 点			10	10		
ソ フ ト テ ニ ス	開 催	県 総 合 点		15	30	
	福 岡	県 総 合 点		10	10	
	得 点 内 訳	成 年 男 子		—	—	16
		成 年 女 子		—	0	47
		少 年 男 子		—	—	21
		少 年 女 子		0	0	24
参 加 点			10	10		
卓 球	開 催	県 総 合 点		34	41.5	
	福 岡	県 総 合 点		34	17.5	
	得 点 内 訳	成 年 男 子		0	0	47
		成 年 女 子		0	0	20
		少 年 男 子		7.5	7.5	16
		少 年 女 子		16.5	0	32
参 加 点			10	10		
軟 式 野 球	開 催	県 総 合 点		10	10	
	福 岡	県 総 合 点		66	10	
	得 点 内 訳	成 年 参 加 点		56	0	32
相 撲	開 催	県 総 合 点		10	22.5	
	福 岡	県 総 合 点		37.5	35	
	得 点 内 訳	成 年 男 子		15	0	47
		少 年 男 子		12.5	25	47
		参 加 点		10	10	
馬 術	開 催	県 総 合 点		133	104	
	福 岡	県 総 合 点		32	26	
	得 点 内 訳	成 年 男 子		2	—	47
		成 年 女 子		7	10	47
		少 年		13	6	47
参 加 点			10	10		
フ ェ ン シ ン グ	開 催	県 総 合 点		43	37	
	福 岡	県 総 合 点		10	16	
	得 点 内 訳	成 年 男 子		0	6	47
		成 年 女 子		—	—	18
		少 年 男 子		—	—	18
		少 年 女 子		—	—	18
参 加 点			10	10		

中 止

競 技	県・種 別		76回			参加県数
			77回	特別大会		
柔 道	開 催 県 総 合 点	福 岡 県 総 合 点		50	62.5	
	得 点 内 訳	成 年 男 子		0	0	18
		女 子		12.5	35	22
		少 年 男 子		30	12.5	47
		参 加 点		10	10	
ソ フ ト ボ ー ル	開 催 県 総 合 点	福 岡 県 総 合 点		142	50	
	得 点 内 訳	成 年 男 子		44	60	13
		成 年 女 子		—	44	13
		少 年 男 子		44	—	13
		少 年 女 子		—	—	13
	参 加 点		10	10		
バ ド ミ ン ト ン	開 催 県 総 合 点	福 岡 県 総 合 点		10	10	
	得 点 内 訳	成 年 男 子		0	—	32
		成 年 女 子		—	—	16
		少 年 男 子		—	15	16
		少 年 女 子		0	0	47
	参 加 点		10	10		
弓 道	開 催 県 総 合 点	福 岡 県 総 合 点		88	115	
	得 点 内 訳	成 年 男 子		3	0	24
		成 年 女 子		0	0	24
		少 年 男 子		0	0	19
		少 年 女 子		0	15	19
	参 加 点		10	10		
ラ イ フ ル 射 撃	開 催 県 総 合 点	福 岡 県 総 合 点		38	35	
	得 点 内 訳	成 年 男 子		2	3	47
		成 年 女 子		1	14	24
		MIX成 年		—	0	47 (12)
		少 年 男 子		0	—	24
		少 年 女 子		5	1	47
		MIX少 年		—	0	47 (12)
		参 加 点		10	10	
剣 道	開 催 県 総 合 点	福 岡 県 総 合 点		154	154	
	得 点 内 訳	成 年 男 子		40	65	
		成 年 女 子		0	30	47
		少 年 男 子		0	—	16
		少 年 女 子		0	25	16
	参 加 点		30	—	16	
	参 加 点		10	10		
フ ッ ト ボ ー ル	開 催 県 総 合 点	福 岡 県 総 合 点		104	45	
	得 点 内 訳	成 年 男 子		99	109	
		女 子		—	0	16
		少 年 男 子		25	35	16
	参 加 点		64	64	15	
	参 加 点		10	10		
ス ポ ー ツ ク ラ イ ミ ン グ	開 催 県 総 合 点	福 岡 県 総 合 点		88	40	
	得 点 内 訳	成 年 男 子		10	16	
		成 年 女 子		0	6	47
		少 年 男 子		—	0	18
		少 年 女 子		0	—	20
	参 加 点		0	0	18	
	参 加 点		10	10		

中 止

競 技	県・種 別		76回			参加県数
			77回	特別大会		
カ ヌ ー	開 催 県 総 合 点	福 岡 県 総 合 点		90	89	
	得 点 内 訳	成 年 男 子		41	30	
		成 年 女 子		1	0	24
		少 年 男 子		15	20	19
		少 年 女 子		9	0	29
		参 加 点		6	0	24
			10	10		
ア ー チ ョ リ ー	開 催 県 総 合 点	福 岡 県 総 合 点		10	19	
	得 点 内 訳	成 年 男 子		10	58	
		成 年 女 子		0	—	14
		少 年 男 子		0	12	14
		少 年 女 子		0	24	24
		参 加 点		0	12	24
			10	10		
空 手 道	開 催 県 総 合 点	福 岡 県 総 合 点		77	100	
	得 点 内 訳	組 手 団 体		45	35.5	
		成 年 男 子		30	12.5	47
		成 年 女 子		0	13	47
		少 年 男 子		0	0	47
		少 年 女 子		0	0	47
参 加 点		5	0	47		
			10	10		
銃 剣 道	開 催 県 総 合 点	福 岡 県 総 合 点		55	52	
	得 点 内 訳	成 年 男 子		10	10	
		少 年 男 子		0	0	47
		参 加 点		—	—	13
			10	10		
ク レ ー 射 撃	開 催 県 総 合 点	福 岡 県 総 合 点				
	得 点 内 訳	ト ラ ッ プ				
		ス キ ー ト				
な ぎ な た	開 催 県 総 合 点	福 岡 県 総 合 点		43	52	
	得 点 内 訳	成 年 女 子		10	10	
		少 年 女 子		0	0	47
		参 加 点		0	0	32
			10	10		
ボ ウ リ ン グ	開 催 県 総 合 点	福 岡 県 総 合 点		10	13	
	得 点 内 訳	成 年 男 子		44	29	
		成 年 女 子		0	0	28
		少 年 男 子		2	—	24
		少 年 女 子		32	19	24
		参 加 点		0	0	23
			10	10		
ゴ ル フ	開 催 県 総 合 点	福 岡 県 総 合 点		31	10	
	得 点 内 訳	成 年 男 子		34	49	
		女 子		7.5	0	47
		少 年 男 子		16.5	21	47
		参 加 点		0	18	28
			10	10		
ト ラ イ ア ス ロ ン	開 催 県 総 合 点	福 岡 県 総 合 点		15	24	
	得 点 内 訳	成 年 男 子		10	10	
		成 年 女 子		0	0	47
		参 加 点		0	0	47
			10	10		
	開 催 県 総 合 点	福 岡 県 総 合 点	144.0	2,370.5	2297.25	
			107.0	1,380.5	1456.5	

中止

3 特別国民体育大会について

(1) 期日・開催地及び本県選手団種別人員内訳一覧表

大会名	期日	開催地	福岡県選手団								
			役員	視察	監督	成男	成女	小男	小女	計	
冬季大会	スケート	1月28日～2月2日	青森	15	0	9	23	3	15	4	69
	アイスホッケー	2月1日～2月5日	青森								
	スキー	2月17日～2月20日	岩手	10	0	3	9	4	3	1	30
本国会	9月16日～9月24日 (会期前) 10月7日～10月17日	鹿児島	25	3	75	148	123	163	115	652	
総計				50	3	87	180	130	181	120	751

(2) 上位10県の獲得点及び入賞順位別・入賞競技数一覧

区分	順位	都道府県	獲得点	入賞競技数								
				1位	2位	3位	4位	5位	6位	7位	8位	計
男女総合成績	1	東京都	2474.5	5	6	4	4	3	3	0	0	25
	2	鹿児島県	2161.25	9	4	1	2	0	1	2	2	21
	3	大阪府	1797.0	3	1	4	1	4	1	1	1	16
	4	愛知県	1663.25	2	4	0	3	0	2	3	4	18
	5	埼玉県	1613.0	2	2	1	1	3	2	1	2	14
	6	神奈川県	1535.5	1	1	5	1	0	2	0	2	12
	7	福岡県	1456.5	4	0	3	2	0	2	0	0	11
	8	千葉県	1439.0	0	0	4	2	1	1	2	3	13
	9	京都府	1436.5	1	1	1	1	2	2	4	1	13
	10	兵庫県	1412.0	1	2	2	2	1	0	1	1	10
女子総合成績	10	佐賀県	1412.0	3	0	1	0	2	1	1	6	14
	1	東京都	1420.5	6	4	4	4	0	1	3	3	25
	2	鹿児島県	1079.75	3	4	3	1	2	2	1	1	17
	3	大阪府	1020.5	4	3	4	2	2	0	1	1	17
	4	埼玉県	932.0	2	0	2	2	4	0	2	0	12
	5	兵庫県	917.0	3	0	1	0	5	0	1	2	12
	6	愛知県	908.25	2	2	1	1	0	2	0	1	9
	7	千葉県	847.0	0	1	1	4	1	2	2	1	12
	8	京都府	845.0	1	3	1	1	4	1	2	1	14
	9	岐阜県	822.0	2	3	2	0	0	2	3	0	12
10	福岡県	798.5	0	5	1	0	1	1	1	1	10	

(3) 競技別入賞都道府県一覧

ア 男女総合成績

競技名	順位							
	1	2	3	4	5	6	7	8
スケート	北海道 193	長野県 162	兵庫県 142	愛知県 128	群馬県 114	東京都 94	埼玉県 89	神奈川県 86
アイスホッケー	北海道 90	青森県・埼玉県・東京都 65			長野県 40	栃木県 35	愛知県 30	宮城県・千葉県 25
スキー	北海道 178.5	長野県 159	秋田県 137	新潟県 86	山形県 58	群馬県 50	富山県 49	岩手県 48
水泳	東京都 360	神奈川県 257	大阪府 221.5	愛知県 206	埼玉県 200	千葉県 174	京都府 134	兵庫県 124.5
ローイング	福井県 186	東京都 157	滋賀県 145	愛媛県 124	岐阜県 86	静岡県 64	岡山県 62	愛知県 54
セーリング	山口県 100	茨城県 77	神奈川県 76	東京都 69	和歌山県 49	香川県 48	鹿児島県 47	滋賀県 43
カヌー	愛知県 106	山形県・鹿児島県 89		滋賀県 81	岐阜県 77	宮崎県 74	島根県 73	栃木県 71
陸上競技	福岡県 124	京都府 117	大阪府 103.5	兵庫県 103	東京都 99.5	愛知県 91.75	千葉県 87	鹿児島県 80.75
サッカー	大阪府 130	鹿児島県 122	東京都 98	宮崎県 78	茨城県・高知県 74		北海道・広島 70	
テニス	東京都・鹿児島県 55		千葉県・神奈川県・三重県 43			京都府 40	岡山県・山口県・愛媛県 34	
ホッケー	岐阜県 206	栃木県 186	岩手県・福井県 114		奈良県 78	佐賀県 70	広島県・大分県 66	
ボクシング	大阪府 65.5	宮崎県 61	兵庫県 45	沖縄県 44.5	埼玉県 38.5	北海道 37	千葉県 36.5	鹿児島県 36
バレーボール	鹿児島県 95	東京都 91.5	岡山県 85.5	千葉県 84	三重県 78	京都府 66	愛知県 52.5	広島県 50
体操	大阪府 165	愛知県 105	東京都 97	鹿児島県 95	千葉県 90	福井県 83	岡山県 75	宮城県 60
バスケットボール	東京都 97.5	愛知県 65	福岡県 62.5	新潟県 57.5	秋田県・茨城県・京都府 50			千葉県・滋賀県 45
レスリング	佐賀県 87	埼玉県 75.5	千葉県 70.5	東京都 69	大阪府 64.5	鹿児島県 58.5	京都府 56	静岡県 53.5
ウェイトリフティング	京都府・兵庫県 112		三重県 96	沖縄県 92	山梨県 86	石川県 79	愛媛県 75	福島県 74
ハンドボール	鹿児島県 95	愛知県 65	千葉県・石川県・福井県 62.5			東京都 57.5	香川県 52.5	佐賀県 50
自転車	愛媛県 87	鹿児島県 82	福島県 75	静岡県 62	福井県 61	福岡県 60	京都府 59	岩手県・佐賀県 46
ソフトテニス	広島県 90	兵庫県 85	千葉県・三重県 80		宮城県 70	和歌山県 60	香川県 50	北海道・佐賀県 45
卓球	東京都・石川県 47.5		佐賀県 43	大阪府・兵庫県・鹿児島県 41.5			愛知県 38.5	福井県・岐阜県・山口県 34
軟式野球	愛知県 74	岐阜県 66	静岡県 58	沖縄県 50	東京都 42	福井県 34	石川県 26	茨城県 18
相撲	愛媛県 50	和歌山県 45	東京都 40	福岡県 35	鳥取県 34	石川県 31	長崎県 28	新潟県 25
馬術	鹿児島県 104	兵庫県 76	神奈川県 75	栃木県 60	三重県 53	静岡県 51	滋賀県 50	北海道 48
フェンシング	秋田県 82	東京都 79	岐阜県 73	神奈川県・京都府 61		福井県・大分県 49		埼玉県 40
柔道	東京都 92.5	滋賀県・鹿児島県 62.5		茨城県・福岡県 57.5		神奈川県 52.5	島根県 45	佐賀県 40
ソフトボール	埼玉県・福岡県 114		群馬県 98	千葉県 90	福井県・大阪府・兵庫県 74			栃木県・愛知県・広島県・愛媛県・長崎県 70
バドミントン	埼玉県 55	青森県・山口県 52		岐阜県 49	東京都 43	富山県 41.5	大阪府 40	滋賀県 38.5
弓道	鹿児島県 115	山口県 79	石川県 64	長野県・愛知県 61		栃木県・埼玉県 55		福島県・熊本県 49
ライフル射撃	滋賀県 67	大分県 66	埼玉県 65	東京都 60	岐阜県 59	徳島県 55	福井県 53	千葉県・愛知県・岡山県 38
剣道	鹿児島県 154	熊本県 72.5	福岡県 65	東京都 57.5	佐賀県 52.5	大阪府 47.5	長崎県・大分県 45	
ラグビーフットボール	福岡県 109	三重県 80	神奈川県・大分県 74		佐賀県 66	埼玉県 50	鹿児島県 45	広島県 40
スノーケルタイムング	佐賀県 118	東京都 94	大阪府 88	奈良県 76	栃木県・埼玉県 64		三重県 58	愛知県 49
アーチェリー	広島県 64	愛知県 61	福岡県 58	大分県 55	大阪府 49	岐阜県 34	滋賀県 31	神奈川県・京都府・山口県 28
空手道	鹿児島県 100	香川県 62	京都府 47.5	山梨県 45.5	大阪府 45	福岡県 35.5	大分県 34	佐賀県 33.5
銃剣道	佐賀県・鹿児島県 52		神奈川県 34	山口県 28	愛媛県・大分県 25		北海道・京都府 22	
なぎなた	沖縄県 64	大阪府 55	鹿児島県 52	大分県 49	福井県・京都府 40		兵庫県・和歌山県・佐賀県 34	
ボウリング	神奈川県 104	群馬県 83	大阪府 74	三重県 58	静岡県 54	東京都 47	滋賀県 43	広島県 41
ゴルフ	福岡県・宮崎県 49		東京都 40	埼玉県 35.5	大分県 34	神奈川県 32.5	高知県 31	北海道・大阪府・長崎県 28
トライアスロン	鹿児島県 24	東京都・滋賀県 18		山梨県・福井県 16		愛知県・三重県 15		群馬県・埼玉県・佐賀県 14

イ 女子総合成績

競技名	順位							
	1	2	3	4	5	6	7	8
スケート	長野県 101	北海道 96	兵庫県 95	神奈川県 58	岩手県 57	青森県 54	東京都 52	群馬県 50
スキー	長野県 64.5	北海道 59	秋田県 58	新潟県 28	群馬県 22	栃木県・三重県 21		山形県 19
水泳	東京都 201	神奈川県 127	埼玉県 117	千葉県 111	京都府 103	愛知県 100	大阪府 91	兵庫県 71.5
ローイング	福井県 109	滋賀県 87	岐阜県 86	東京都 81	愛媛県 74	宮城県 39	長崎県 37	宮崎県 34
セーリング	山口県 56	茨城県 43	鹿児島県 41	東京都 38	大阪府 35	神奈川県 33	福岡県 32	和歌山県 28
カヌー	愛知県 85	栃木県 69	宮崎県 66	山形県 60	鹿児島県 59	香川県 48	富山県 47	東京都・島根県 44
陸上競技	大阪府 64	福岡県 62.5	京都府 60	大分県 59.5	兵庫県 54	愛知県 53.75	鹿児島県 51.75	東京都 47.5
サッカー	大阪府 74	鹿児島県 66	静岡県 58	東京都 50	新潟県・岡山県・広島県・宮崎県 30			
テニス	三重県 43	東京都 37	山口県・鹿児島県 34		栃木県・沖縄県 28		埼玉県・岡山県 25	
ホッケー	福井県・岐阜県 94		広島県・大分県 66		栃木県 58	岩手県・京都府 54		佐賀県 50
ボクシング	東京都 18	沖縄県 17	青森県・大阪府 15.5		群馬県・埼玉県・富山県・奈良県 12.5			
バレーボール	岡山県 75	東京都 74	佐賀県 50	大阪府 45	埼玉県 40	北海道・鹿児島県 35		千葉県 31
体操	大阪府 100	愛知県 85	東京都 80	福井県 70	兵庫県 56	千葉県 50	埼玉県 45	神奈川県 41
バスケットボール	愛知県 65	東京都・京都府 50		千葉県・滋賀県 45		岐阜県・福岡県 37.5		山梨県 35
レスリング	東京都 22.5	京都府 20.5	青森県 18	千葉県 17	三重県・大阪府・和歌山県 15.5			北海道・福島県・栃木県 石川県・香川県・佐賀県 12.5 熊本県
ウエイトリフティング	兵庫県 51	京都府 43	東京都 39	沖縄県 34	群馬県 27	三重県 26	岐阜県 25	香川県 24
ハンドボール	鹿児島県 70	石川県 62.5	東京都 57.5	千葉県 50	富山県・兵庫県 40		茨城県・三重県 35	
自転車	岩手県 46	鹿児島県 45	福岡県 40	富山県 29	宮崎県 28	神奈川県・福井県 25		京都府 23
ソフトテニス	兵庫県 85	広島県 50	千葉県 45	宮城県・京都府 40		三重県・岐阜県 35		群馬県・和歌山県 30
卓球	東京都 47.5	岐阜県・大阪府 34		石川県 31	栃木県・福井県・佐賀県 26.5			広島県 25
馬術	兵庫県 39	神奈川県 37	栃木県 29	鹿児島県 27	奈良県 24	滋賀県 22	東京都・京都府・長崎県 21	
フェンシング	京都府 52	秋田県 46	岐阜県 43	埼玉県・福井県 40		東京都 34	宮城県・栃木県 28	
柔道	滋賀県 50	福岡県 45	東京都 40	長野県 35	栃木県・千葉県・山梨県・鹿児島県 22.5			
ソフトボール	埼玉県 114	千葉県・愛知県・長崎県 70			群馬県・兵庫県・福岡県 54			富山県・石川県・福井県 大阪府・岡山県・香川県 大分県・鹿児島県 30
バドミントン	山口県 52	岐阜県 34	大阪府 32.5	青森県・埼玉県 31		長崎県 28	東京都・香川県 25	
弓道	鹿児島県 55	岐阜県 46	新潟県 43	長野県・山口県 37		福島県・千葉県・静岡県・宮崎県 34		
ライフル射撃	大分県 33	東京都 31	石川県・滋賀県・徳島県 29		鹿児島県 27	岐阜県 26	福岡県 25	
剣道	鹿児島県 74	長崎県 45	熊本県 42.5	佐賀県 40	京都府 31	岡山県 28	宮崎県 25	茨城県・東京都 新潟県・兵庫県 22.5
ラグビーフットボール	埼玉県 50	福岡県 45	三重県 40	山口県 35	神奈川県 30	茨城県 25	京都府・長崎県 17.5	
スノークライミング	東京都 94	大阪府 55	埼玉県・愛知県 49		佐賀県 43	静岡県・三重県 40		茨城県・滋賀県 37
アーチェリー	大分県 55	広島県・福岡県 34		大阪府 31	京都府・山口県 28		千葉県・静岡県 25	
空手道	岐阜県 30	鹿児島県 28	大阪府 25.5	香川県 24	静岡県 22.5	山梨県 20.5	群馬県 19.5	大分県 18
なぎなた	沖縄県 64	大阪府 55	鹿児島県 52	大分県 49	福井県・京都府 40		兵庫県・和歌山県・佐賀県 34	
ボウリング	大阪府 66	群馬県 55	静岡県 54	東京都・神奈川県 47		広島県 41	三重県 35	奈良県 33
ゴルフ	宮崎県 34	福岡県 31	大阪府 28	北海道 25	埼玉県・兵庫県 20.5		岐阜県 16	愛知県 13
トライアスロン	東京都 18	鹿児島県 17	福井県 16	愛知県 15	埼玉県 14	佐賀県 13	千葉県 12	静岡県 11

(4) 競技別・種別獲得点一覧及び順位

競技名	参加点	男子		女子		獲得点	男女総合 順位	女子総合 順位		
		成年	少年	成年	少年					
1 スケート	10	8	29	12	13	72	11	12		
2 アイスホッケー	10	0	5	/	/	15	10	/		
3 スキー	10	0	0	0	0	10	22	17		
小計	30	8	34	12	13	97	/	/		
4 水泳	10	競泳	6	17	3	29	55	80	10	9
		飛込	0	0	0	15	15			
		水球	/	0	0	/	0			
		アーティスティックスイミング	/	/	/	0	0			
		オープンウォーター	0	/	0	/	-			
5 ローイング	10	0	0	0	5	15	31	21		
6 セーリング	10	4	4	8	14	40	9	7		
7 カヌー	10	0	0	20	0	30	23	14		
8 陸上競技	10	13.5	44	31	25.5	124	1	2		
9 サッカー	10	0	0	/	0	10	16	9		
10 テニス	10	0	0	0	0	10	21	15		
11 ホッケー	10	0	0	0	0	10	18	15		
12 ボクシング	10	0	0	0	/	10	33	26		
13 ハンドボール	10	6人制	17.5	0	0	17.5	27.5	17	23	
		ビーチ	/	0	/	0				
14 体操	10	競技	0	0	0	0	10	23	19	
		新体操	/	/	/	0				
		トランポリン	0	/	0	/				0
15 バスケットボール	10	12.5	12.5	27.5	0	62.5	3	6		
16 レスリング	10	7	12.5	0	/	29.5	24	15		
17 ユエトリフティング	10	11	34	8	/	63	12	13		
18 ハンドボール	10	0	0	12.5	0	22.5	16	9		
19 自転車	10	16	4	30	/	60	6	3		
20 ソフトテニス	10	0	0	0	0	10	23	16		
21 卓球	10	0	7.5	0	0	17.5	15	15		
22 軟式野球	10	0	/	/	/	10	9	/		
23 相撲	10	0	25	/	/	35	4	/		
24 馬術	10	0	3	10	3	26	16	10		
25 フェンシング	10	6	0	0	0	16	21	18		
26 柔道	10	0	12.5	35	/	57.5	4	2		
27 ソフトボール	10	60	0	44	0	114	1	5		
28 バドミントン	10	0	15	0	0	25	11	14		
29 弓道	10	0	0	0	15	25	20	14		
30 ライフル射撃	10	3	0	14	1	28	13	8		
31 剣道	10	30	25	0	0	65	3	15		
32 ラグビーフットボール	10	0	64	35	/	109	1	2		
33 スポーツクライミング	10	6	0	0	0	16	24	15		
34 アーチェリー	10	0	24	12	12	58	3	2		
35 空手道	10	16.125	3.125	3.125	3.125	35.5	6	18		
36 銃剣道	10	0	0	/	/	10	15	/		
37 なぎなた	10	/	/	0	0	10	19	19		
38 ボウリング	10	0	19	0	0	29	15	23		
39 ゴルフ	10	0	18	21	/	49	1	2		
40 トライアスロン	10	0	/	0	/	10	15	9		
小計	370	208.625	344.125	314.125	122.625	1359.5	/	/		
合計	400	216.625	378.125	326.125	135.625	1456.5	/	/		

(5)競技別・種別入賞都道府県一覧

競技名	種別	順位								
		1	2	3	4	5	6	7	8	
スケート	成年男子	愛知	北海道	東京・大阪	兵庫	青森・埼玉	山梨			
	成年女子	兵庫	岩手	群馬	北海道・青森	山形	長野	愛知		
	少年男子	北海道	群馬	長野	愛知	埼玉・福岡	兵庫	京都		
	少年女子	長野	北海道	神奈川	兵庫	東京	宮城	埼玉	京都	
アイスホッケー	成年男子	北海道	東京	長野	埼玉	青森	千葉	愛知	京都	
	少年男子	北海道	青森	埼玉	栃木	東京	宮城	愛知	福岡	
スキー	成年男子	北海道	長野	新潟	岐阜	秋田	岩手	群馬	富山	
	成年女子	秋田	長野	北海道	群馬	三重	新潟	茨城	滋賀	
	少年男子	北海道	秋田	長野	新潟	山形	青森	岩手	富山	
	少年女子	長野	北海道	秋田	新潟	栃木	山形	福島	富山	
陸上競技	成年男子	大阪	佐賀	神奈川	岩手	三重	千葉	長野	山梨	
	成年女子	大阪	福岡	兵庫	佐賀	鹿児島	大分	京都	茨城・新潟	
	少年男子	東京	福岡	京都	兵庫	滋賀	愛知	茨城	千葉	
	少年女子	京都	愛知	広島	大分	千葉	神奈川	三重	福岡	
水泳	競泳	成年男子	東京	埼玉	千葉	大阪	神奈川	静岡	鹿児島	新潟
		成年女子	東京	千葉	愛知	兵庫	和歌山	埼玉	大阪	青森
		少年男子	東京	大阪	愛知	神奈川	埼玉	北海道	千葉	兵庫
		少年女子	東京	神奈川	埼玉	愛知	大阪	福岡	千葉	兵庫
	水球	女子	千葉	京都	鹿児島	新潟	山形	神奈川	石川	山口
		少年男子	三重	神奈川	京都	東京	石川	岐阜	滋賀	山口
	飛込	成年男子	大阪	栃木	茨城	静岡	滋賀	兵庫	東京	新潟
		成年女子	東京	鳥取	兵庫	高知	栃木	滋賀	徳島	群馬
		少年男子	石川	愛知	茨城	大分	富山	佐賀	新潟	高知
		少年女子	福岡	群馬	茨城	高知	千葉	香川	広島	石川・三重
アーティスティックスイミング		少年女子	京都	埼玉	静岡	東京	長野	大阪	愛知	兵庫
オープンウォーター		男子	熊本	和歌山	大阪	奈良	高知	兵庫	福井	千葉
女子	大阪	北海道	京都	奈良	兵庫	新潟	静岡	愛知		
サッカー	成年男子	高知	鹿児島	宮崎	北海道	宮城	新潟	京都	佐賀	
	少年男子	茨城	大阪	東京	広島	北海道	京都	徳島	佐賀	
	少年女子	大阪	鹿児島	静岡	東京	新潟	岡山	広島	宮崎	
テニス	成年男子	愛媛	鹿児島	東京	大分	京都	岡山	佐賀	埼玉	
	成年女子	鹿児島	東京	栃木	埼玉	三重	京都	福井	北海道	
	少年男子	神奈川	千葉	岐阜	宮崎	兵庫	京都	大分	愛知	
	少年女子	山口	三重	沖縄	岡山	千葉	神奈川	東京	兵庫	
ローイング	成年男子	東京	愛知	滋賀	埼玉	大分	福井	島根	愛媛・鹿児島	
	成年女子	東京	滋賀	福井	岐阜	宮城	愛媛	宮崎	佐賀	
	少年男子	福井	岡山	愛媛	静岡	鳥取	神奈川	京都	滋賀	
	少年女子	福井	愛媛	岐阜	滋賀	静岡	熊本	長崎	東京・神奈川	
ホッケー	成年男子	栃木	岐阜	滋賀	熊本	北海道	岩手	島根	香川	
	成年女子	岐阜	広島	栃木	佐賀	福井	奈良	香川	鹿児島	
	少年男子	栃木	岐阜	奈良	岩手	福井	島根	佐賀	鹿児島	
	少年女子	福井	大分	岩手	京都	北海道	岐阜	鳥取	愛媛	
ボクシング	成年男子	大阪	宮崎	鹿児島	沖縄	福井	兵庫	愛媛	佐賀	
	成年女子	東京	沖縄	青森	大阪	群馬	埼玉	富山	奈良	
	少年男子	宮崎	大阪	千葉	北海道	兵庫	栃木	岐阜	岡山	
バレーボール	6人制	成年男子	広島	三重	鹿児島	千葉	茨城	福岡	山形	宮崎
		成年女子	佐賀	岡山	埼玉	鹿児島	富山	石川	山形	兵庫
		少年男子	山口	京都	鹿児島	愛知	千葉	東京	神奈川	長野
		少年女子	東京	大阪	岡山	北海道	福井	愛知	福島	宮崎
	ビーチバレーボール	少年男子	沖縄	京都	三重	熊本	千葉	岡山	兵庫	島根
		少年女子	東京	千葉	徳島	三重	茨城	鳥取	宮城	栃木

競技名		種別	順位							
			1	2	3	4	5	6	7	8
体 操	競 技	成年男子	鹿 児 島	岡 山	大 阪	宮 城	愛 知	北 海 道	東 京	佐 賀
		成年女子	愛 知	東 京	大 阪	佐 賀	福 井	鹿 児 島	岡 山	北 海 道
		少年男子	千 葉	栃 木	大 阪	宮 城	鹿 児 島	京 都	福 井	東 京
		少年女子	福 井	埼 玉	神 奈 川	大 阪	愛 知	千 葉	群 馬	三 重
	新 体 操	少年女子	兵 庫	東 京	大 阪	千 葉	岡 山	愛 知	鹿 児 島	長 野
		トランポリン	男子	静 岡	石 川	三 重	大 阪	北 海 道	福 井	東 京
		女子	三 重	石 川	兵 庫	大 阪	山 形	北 海 道	静 岡	神 奈 川
バスケットボール	成年男子	秋 田	東 京	三 重 ・ 山 口		福 島 ・ 大 阪 ・ 香 川 ・ 福 岡				
	成年女子	東 京	滋 賀	愛 知 ・ 福 岡		北 海 道 ・ 山 梨 ・ 福 井 ・ 岡 山				
	少年男子	茨 城	新 潟	宮 城 ・ 静 岡		東 京 ・ 長 野 ・ 福 岡 ・ 熊 本				
	少年女子	京 都	千 葉	愛 知 ・ 岐 阜		山 梨 ・ 新 潟 ・ 石 川 ・ 大 阪				
レスリング	成年男子	佐 賀	埼 玉 ・ 岐 阜	鹿 児 島	千 葉	東 京	群 馬	長 野		
	女子	東 京	京 都	青 森	千 葉	三 重 ・ 大 阪 ・ 和 歌 山		北 海 道 ・ 福 島 ・ 香 川 ・ 福 岡		
	少年男子	佐 賀	埼 玉	大 阪	千 葉	静 岡	山 梨	東 京	鹿 児 島	
セーリング	成年男子	神 奈 川	山 口	鳥 取	滋 賀	茨 城	兵 庫	三 重 ・ 和 歌 山		
	成年女子	鹿 児 島	東 京	大 阪	山 口	神 奈 川	茨 城 ・ 千 葉	和 歌 山		
	少年男子	東 京	茨 城	香 川	和 歌 山	山 口	石 川	広 島	兵 庫	
	少年女子	山 口	茨 城	和 歌 山	香 川	福 岡	佐 賀	広 島	千 葉 ・ 神 奈 川	
ウエイトリフティング	成年男子	愛 媛	兵 庫	三 重	福 島	石 川	山 梨	埼 玉	東 京	
	女子	兵 庫	京 都	東 京	沖 縄	群 馬	三 重	岐 阜	香 川	
	少年男子	京 都	山 梨	石 川	神 奈 川	・ 福 岡	沖 縄	三 重	大 分	
ハンドボール	成年男子	佐 賀	宮 城	愛 知	鹿 児 島	埼 玉 ・ 千 葉 ・ 福 井 ・ 香 川				
	成年女子	石 川	鹿 児 島	富 山	茨 城	東 京 ・ 三 重 ・ 福 岡 ・ 大 分				
	少年男子	福 井	岡 山	香 川	山 梨	岩 手 ・ 茨 城 ・ 愛 知 ・ 長 崎				
	少年女子	千 葉	東 京	兵 庫	鹿 児 島	山 梨 ・ 石 川 ・ 愛 知 ・ 三 重				
自 転 車	成年男子	愛 媛	福 島	静 岡	福 井	佐 賀	鹿 児 島	京 都	東 京 ・ 三 重 ・ 福 岡	
	女子	岩 手	鹿 児 島	福 岡	富 山	宮 崎	神 奈 川	・ 福 井	京 都	
	少年男子	福 島	愛 媛	静 岡	北 海 道	・ 京 都	和 歌 山	大 阪 ・ 鹿 児 島		
ソフトテニス	成年男子	広 島	佐 賀	和 歌 山	奈 良	三 重	北 海 道	宮 崎	鹿 児 島	
	成年女子	兵 庫	千 葉	京 都	岐 阜	群 馬	岡 山	新 潟	徳 島	
	少年男子	香 川	千 葉	宮 城	三 重	北 海 道	鹿 児 島	山 口	宮 崎	
	少年女子	広 島	兵 庫	宮 城	三 重	和 歌 山	石 川	青 森	埼 玉	
卓 球	成年男子	鹿 児 島	和 歌 山	高 知 ・ 佐 賀		福 井 ・ 兵 庫 ・ 広 島 ・ 愛 媛				
	成年女子	岐 阜	東 京	福 井 ・ 佐 賀		神 奈 川 ・ 静 岡 ・ 広 島 ・ 鹿 児 島				
	少年男子	山 口	愛 知	石 川 ・ 兵 庫		大 阪 ・ 島 根 ・ 福 岡 ・ 大 分				
	少年女子	大 阪	石 川	栃 木 ・ 東 京		愛 知 ・ 兵 庫 ・ 岡 山 ・ 広 島				
軟 式 野 球	成年男子	愛 知	岐 阜	静 岡	沖 縄	東 京	福 井	石 川	茨 城	
	成年男子	鳥 取	石 川	長 崎	新 潟	秋 田 ・ 富 山 ・ 佐 賀 ・ 熊 本				
馬 術	少年男子	愛 媛	和 歌 山	東 京	福 岡	岩 手 ・ 埼 玉 ・ 兵 庫 ・ 鹿 児 島				
	成年男子	鹿 児 島	兵 庫	滋 賀	北 海 道	三 重	栃 木 ・ 神 奈 川		埼 玉 ・ 長 野	
	成年女子	兵 庫	神 奈 川	栃 木	鹿 児 島	奈 良	滋 賀	東 京 ・ 京 都 ・ 長 崎		
フ ェ ン シ ン グ	少 年	鹿 児 島	静 岡	三 重	神 奈 川	長 野	北 海 道	栃 木 ・ 埼 玉		
	成年男子	東 京 ・ 大 分		秋 田 ・ 鹿 児 島	愛 知 ・ 岐 阜		千 葉 ・ 三 重			
	成年女子	秋 田 ・ 埼 玉 ・ 福 井		京 都	宮 城 ・ 栃 木		大 阪 ・ 和 歌 山			
	少年男子	神 奈 川	東 京	長 野	秋 田	岐 阜	京 都	鹿 児 島	北 海 道	
柔 道	少年女子	東 京	岐 阜	京 都	神 奈 川	大 分	愛 媛	秋 田	香 川	
	成年男子	鹿 児 島	茨 城	佐 賀	静 岡	東 京 ・ 神 奈 川 ・ 滋 賀 ・ 愛 媛				
	女子	滋 賀	福 岡	東 京	長 野	栃 木 ・ 千 葉 ・ 山 梨 ・ 鹿 児 島				
ソ フ ト ボ ー ル	少年男子	東 京	島 根	神 奈 川	埼 玉	茨 城 ・ 千 葉 ・ 福 岡 ・ 宮 崎				
	成年男子	栃 木 ・ 福 岡		福 井 ・ 高 知	三 重 ・ 京 都 ・ 岡 山		宮 崎			
	成年女子	埼 玉 ・ 愛 知		群 馬 ・ 福 岡	富 山 ・ 石 川 ・ 岡 山 ・ 鹿 児 島					
	少年男子	広 島 ・ 愛 媛		群 馬 ・ 大 阪	千 葉 ・ 静 岡 ・ 兵 庫 ・ 鹿 児 島					
	少年女子	千 葉 ・ 長 崎		埼 玉 ・ 兵 庫	福 井 ・ 大 阪 ・ 香 川 ・ 大 分					

競技名	種別	順位							
		1	2	3	4	5	6	7	8
バドミントン	成年男子	富山	滋賀	東京	岐阜	愛知・奈良	佐賀	長崎	
	成年女子	岐阜	埼玉	山口	東京	秋田・大阪	島根	香川	
	少年男子	埼玉	青森	福島	福岡	富山・滋賀	大阪	鳥取	
	少年女子	山口	青森	長崎	大阪	栃木・千葉	香川	佐賀	
弓道	成年男子	愛知	石川	埼玉・長野	鹿児島	山口	大阪	熊本	
	成年女子	岐阜	長野	宮崎	埼玉・石川	三重	鹿児島	香川・沖縄	
	少年男子	栃木・鹿児島	岩手	富山	熊本	山口	福島	愛知	
	少年女子	新潟	鹿児島	山口	福島・千葉	静岡	佐賀	福岡	
ライフル射撃	成年男子	福井	滋賀	埼玉	東京	大分	大阪	岐阜	愛知・岡山
	成年女子	東京	大分	埼玉	岐阜	石川・福岡	徳島	北海道	
	少年男子	徳島	埼玉	岐阜	滋賀	大分	茨城	千葉	長崎
	少年女子	滋賀	鹿児島	徳島	長崎	愛媛	熊本	神奈川	大分
剣道	成年男子	鹿児島	東京	福岡	大阪	福井・山口	佐賀	宮崎	
	成年女子	鹿児島	京都	岡山	宮崎	山形・埼玉	岐阜	熊本	
	少年男子	鹿児島	大分	熊本	福岡	埼玉・福井	大阪	島根	
	少年女子	鹿児島	長崎	佐賀	熊本	茨城	東京	新潟	兵庫
ラグビーフットボール	成年男子	三重	鹿児島	広島	東京	大分	北海道	秋田	栃木
	女子	埼玉	福岡	三重	山口	神奈川	茨城	京都	長崎
	少年男子	福岡	佐賀	神奈川	大分	大阪	奈良	栃木	島根
スポーツクライミング	成年男子	栃木	奈良	大阪	佐賀	千葉	鹿児島	岡山	愛媛
	成年女子	東京	愛知	佐賀	滋賀	埼玉	鹿児島	山梨	長野・三重
	少年男子	佐賀	山口	兵庫	神奈川	三重	栃木	埼玉	奈良
	少年女子	大阪	東京	静岡	茨城	青森	三重	埼玉	奈良
カーヌー	成年男子	岐阜	千葉	佐賀	滋賀	宮城	長崎	鹿児島	神奈川・奈良
	成年女子	鹿児島	栃木	東京	香川	滋賀	岐阜	福岡	富山
	少年男子	島根	山形	高知	熊本	愛知	滋賀	山梨	大分
	少年女子	愛知	宮崎	山形	島根	栃木	兵庫	富山	鹿児島
アーチェリー	成年男子	愛知	広島	神奈川	奈良	長崎	鹿児島	東京	富山
	成年女子	広島	大分	京都	静岡	福岡	滋賀	福井	埼玉
	少年男子	福岡	愛知	大阪	岐阜	滋賀	広島	青森	長崎
	少年女子	大分	大阪	山口	千葉	福岡	岐阜	愛知	東京
空手道	組手	鹿児島	京都	香川	山梨	滋賀	山口	福岡	佐賀
	成年男子	鹿児島	大分	福岡	埼玉	佐賀	神奈川	宮崎	大阪
	成年女子	岐阜	鹿児島	大分	熊本	静岡	愛知	島根	宮城・群馬・埼玉 山梨・大阪・宮崎
	少年男子	大阪	鹿児島	東京	香川	滋賀	兵庫	愛媛	群馬・埼玉・新潟・福井 京都・山口・沖縄
	少年女子	香川	大阪	山梨	静岡	群馬	埼玉	岐阜	鹿児島
銃剣道	成年男子	鹿児島	佐賀	山口	大分	京都	宮崎	栃木	岡山
	少年男子	神奈川	佐賀	鹿児島	愛媛	北海道	三重	青森	島根
なぎなた	成年女子	鹿児島	大阪	和歌山	東京	熊本	奈良	沖縄	兵庫
	少年女子	大分	沖縄	福井	京都	石川	佐賀	大阪	兵庫
ボウリング	成年男子	神奈川	青森	群馬	滋賀	長崎	京都	和歌山	埼玉
	成年女子	大阪	静岡	神奈川	広島	東京	群馬	佐賀	茨城・愛知・滋賀
	少年男子	沖縄	三重	福岡	徳島	石川	神奈川	茨城	大阪
	少年女子	群馬	三重	奈良	東京	宮城	千葉	神奈川	埼玉・和歌山
ゴルフ	成年男子	大分	高知	長崎	宮崎	静岡	東京	香川	北海道
	女子	宮崎	福岡	大阪	北海道	埼玉	兵庫	岐阜	愛知
	少年男子	東京	神奈川	福岡	埼玉	愛知	茨城	徳島	岐阜
トライアスロン	成年男子	滋賀	鹿児島	山梨	三重	群馬	石川	岐阜	佐賀
	成年女子	東京	鹿児島	福井	愛知	埼玉	佐賀	千葉	静岡

(6) 本県の競技・種別・種目別成績

スケート競技

-ショートトラック-

種別	種目	氏名	所属	成績
成年男子	500m	入江 旺介	阪南大学	準決勝
	500m	大塚 貴之	阪南大学	準々決勝
	1000m	大塚 貴之	阪南大学	7位
	1000m	井上 瑠汰	中京大学	準々決勝
	3000mリレー	大塚・井上・入江・竹内	選抜	準決勝
	5000mリレー	井上・入江・大塚・竹内	選抜	3位
成年女子	500m	古賀 あや	春日市立春日東中学校(教)	準々決勝
	1000m	古賀 あや	春日市立春日東中学校(教)	予選
少年男子	500m	垣波 武蔵	沖学園高等学校	2位
	500m	播磨 亮汰	九州産業大学付属九州高等学校	3位
	1000m	垣波 武蔵	沖学園高等学校	1位
	1000m	播磨 亮汰	九州産業大学付属九州高等学校	7位
少年女子	500m	権丈 若葉	福岡県立新宮高等学校	5位
	500m	江平 千優	福岡市立箱崎中学校	予選
	1000m	権丈 若葉	福岡県立新宮高等学校	2位
	1000m	江平 千優	福岡市立箱崎中学校	7位

-フィギュア-

種別	氏名	所属	個人成績			成績
			ショート	フリー	総合	
成年男子	古家 龍磨	九州工業大学	23位	18位	19位	11位
	立神 杏士郎	北九州市立大学	25位	-	25位	
成年女子	江川 マリア	明治大学	9位	4位	6位	5位
	竹野 比奈	パピオFSC	10位	13位	12位	
少年男子	戸田 晴登	福岡県立北九州高等学校	11位	10位	11位	7位
	垂水 爽空	N高等学校	9位	13位	12位	
少年女子	鴨井 彬莉彩	東筑紫学園高等学校	22位	17位	19位	13位
	中井 結良	沖学園高等学校	28位	-	28位	

アイスホッケー競技

成年男子

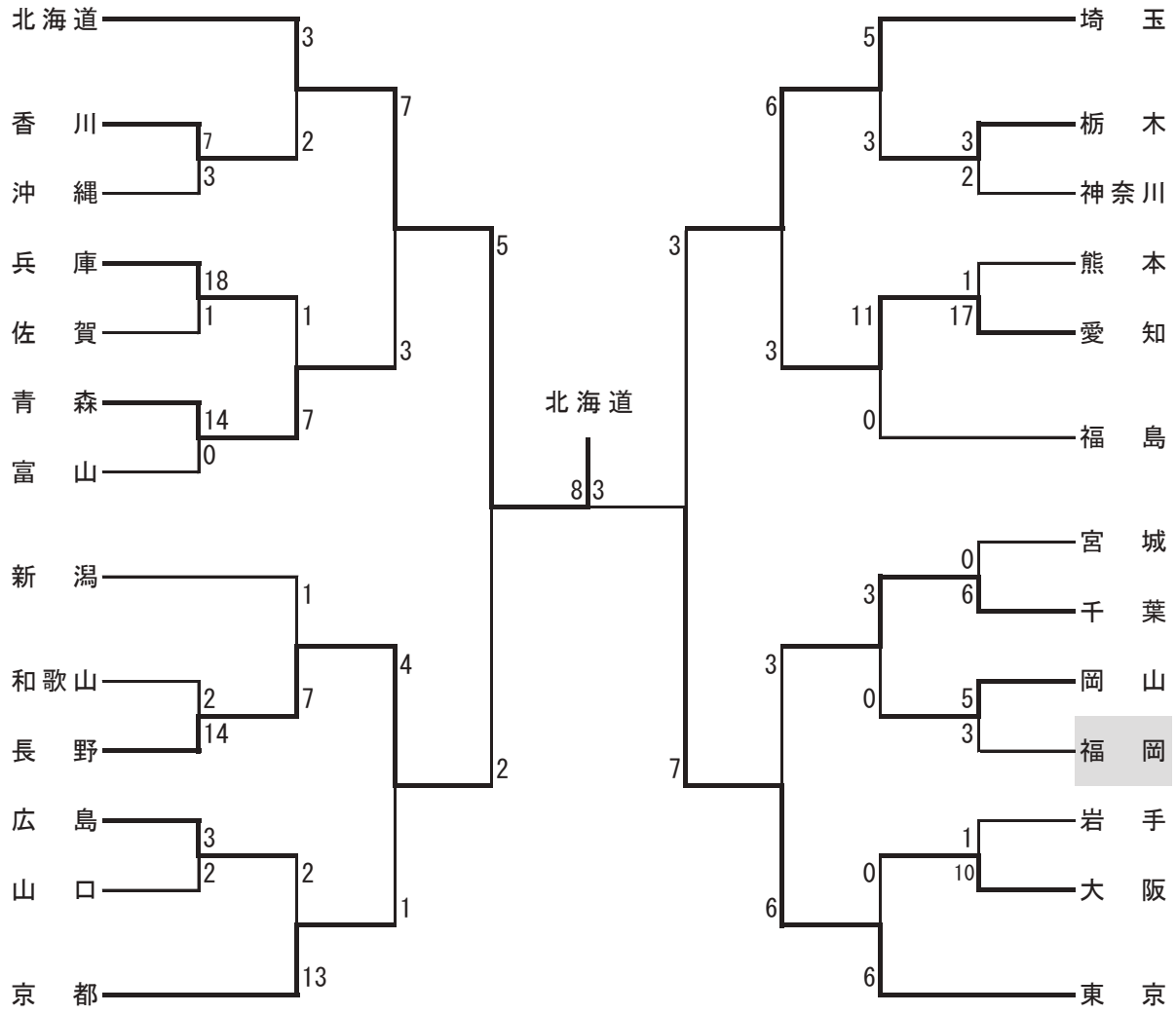

7・8位決定戦

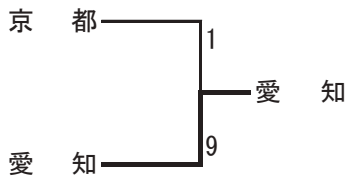

5・6位決定戦

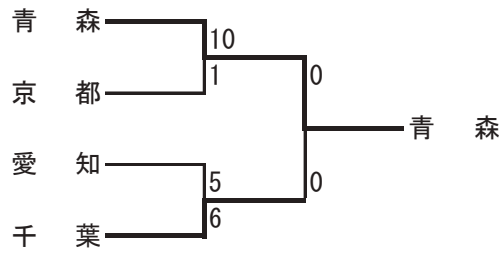

3位決定戦

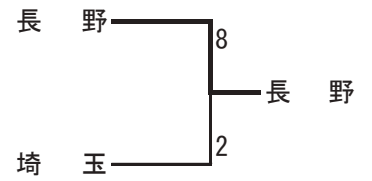

アイスホッケー競技

少年男子

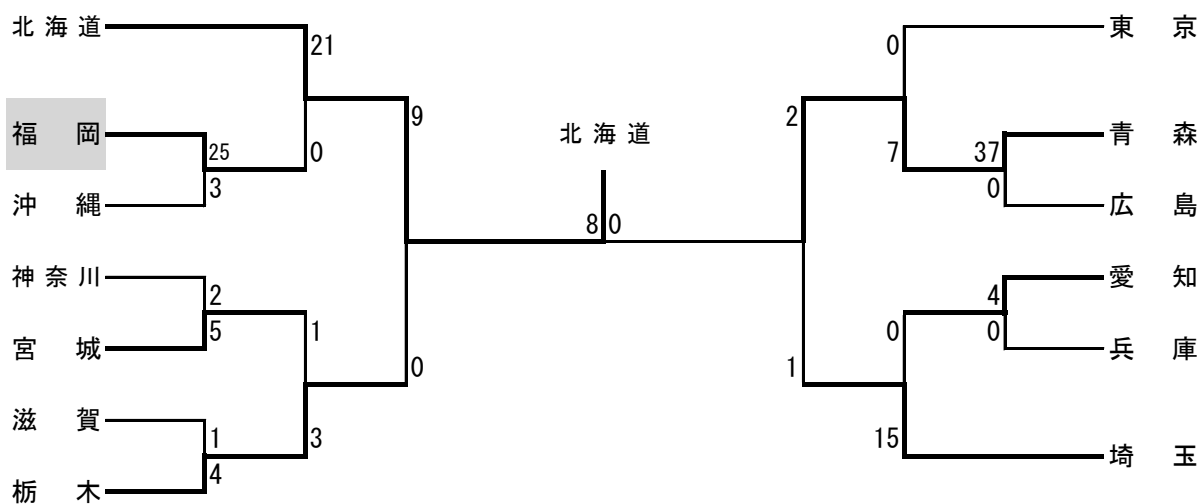

7・8位決定戦

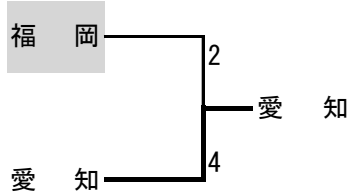

5・6位決定戦

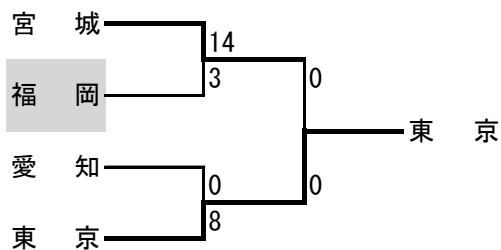

3位決定戦

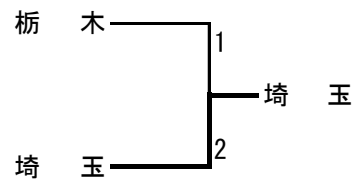

ス キ ー 競 技

種 別	種 目	氏 名	所 属	成 績
成年男子A	ジャイアントスラム	菊波 智	久留米大学	79位
	〃	山口 豊	九州大学	82位
	〃	藤嵩 浩紀	(株)グッデイ	DSQ
成年男子C	〃	久家 和行	(有)高治工務店	79位
	〃	富倉 義宏	(株)日本政策金融公庫	106位
	〃	松田 倫明	福岡県立大牟田北高等学校(教)	100位
成年女子A	〃	長野 ほまれ	中村学園大学	66位
	〃	石井 陽菜	九州大学	DNF
成年女子B	〃	松田 恕子	(株)村田製作所	41位
少年男子	〃	古江 泰己	近畿大学附属福岡高等学校	135位
	〃	上杉 壮	星琳高等学校	157位
	〃	末武 快斗	福岡県立嘉穂高等学校附属中学校	166位
少年女子	〃	小野 愛果	九州国際大学付属高等学校	89位
成年男子A	クロスカンントリー	上水流 暖	九州大学	DNS
成年男子C	〃	梅津 健太郎	福岡大学附属大濠高等学校(教)	43位
	〃	山岸 弘樹	(株)福岡銀行	38位
成年女子B	〃	石田 京	(株)トヨタプロダクションエンジニアリング	18位

陸 上 競 技

種 別	種 目	氏 名	所 属	成 績
成年男子	100m	原田 暁	北九州陸上クラブRiC	準 決 勝
	300m	今泉 堅貴	筑波大学	4 位
	110mH	宮崎 匠	中央大学	6 位
	400mH	出口 晴翔	順天堂大学	7 位
	三段跳	城崎 滉青	東洋大学	18 位
成年女子	100m	城戸 優来	福岡大学	準 決 勝
	300m	城戸 優来	福岡大学	予 選
	400mH	青木 穂花	青山学院大学	3 位
	5000m競歩	梅野 倅子	順天堂大学	1 位
	走幅跳	中尾 優花	福岡大学	11 位
	棒高跳	台信 愛	日本体育大学	3 位
	やり投	上田 百寧	ゼンリン	2 位
少年男子A	100m	黒木 海翔	東福岡高等学校	1 位
	300m	庄籠 大翔	東福岡高等学校	予 選
	300mH	淵上 翔太	東福岡高等学校	2 位
	走幅跳	嶋田 直弥	九州産業大学付属九州高等学校	21 位
	やり投	豊田 零	純真高等学校	10 位
少年男子B	110mH	岩本 咲真	東福岡高等学校	2 位
	走幅跳	栗本 雄樹	九州産業大学付属九州産業高等学校	21 位
	円盤投	石丸 大智	純真高等学校	1 位
成年少年男子共通	4×100mリレー	岩本・黒木・宮崎・原田	選 抜	5 位
少年男子共通	5000m競歩	下田 悠樹	自由ヶ丘高等学校	3 位
	走高跳	中谷 魁聖	福岡第一高等学校	5 位
少年女子A	100m	柴藤 凜	福岡大学附属若葉高等学校	4 位
	300m	井手口 陽菜里	筑紫女学園高等学校	8 位
	3000m	武田 胡春	福岡県立小倉高等学校	12 位
	砲丸投	濱田 桃子	福岡大学附属若葉高等学校	8 位
少年女子B	100m	ウィリアムズ シャマーヤ美杏	中村学園女子高等学校	準 決 勝
	100mH	井 千夏	久留米市立宮ノ陣中学校	7 位
	円盤投	東 かれん	八女学院高等学校	3 位
少年女子共通	走高跳	佐田 那奈	福岡雙葉高等学校	18 位
	三段跳	佐田 那奈	福岡雙葉高等学校	2 位
成年少年女子共通	4×100mリレー	城戸・柴藤・ウィリアムズ・井手口	選 抜	5 位
男女混合	4×400mリレー	庄籠・青木・ウィリアムズ・今泉	選 抜	1 位

水 泳 競 技

－ 競 泳 －

種 別	種 目	氏 名	所 属	成 績
成年男子	50m自由形	中杉 勇斗	中央大学	予 選
	100m自由形	原 空輝	早稲田大学	3 位
	400m自由形	永岡 祥	福岡大学	予 選
	100m背泳ぎ	小鶴 皓大	日本大学	予 選
	100m平泳ぎ	今西 優太	近畿大学	予 選
	200m個人メドレー	藤田 斗優	日本大学	予 選
	4×50mフリーリレー	小山・原・中杉・富野	選抜	予 選
	4×100mメドレーリレー	小鶴・今西・萬燈・原	選抜	予 選
成年女子	50m自由形	田山 茅咲	中京大学	予 選
	100m自由形	田山 茅咲	中京大学	予 選
	400m自由形	岡 莉子	鹿屋体育大学	予 選
	100m背泳ぎ	森田 眞心	法政大学	6 位
	100m平泳ぎ	大迫 詩乃	九州共立大学	予 選
	100mバタフライ	畑田 真奈穂	中京大学	予 選
	200m個人メドレー	高原 彩花	立教大学	予 選
	4×100mメドレーリレー	森田・大迫・畑田・田山	選抜	予 選
少年男子A	50m自由形	石川 洸大	福岡県立三潴高等学校	予 選
	100m自由形	石川 洸大	福岡県立三潴高等学校	予 選
	400m自由形	久保田 心愛	東福岡高等学校	予 選
	200m背泳ぎ	壹岐 航	大牟田高等学校	予 選
	200m平泳ぎ	金子 朔士	福岡県立山門高等学校	予 選
	200mバタフライ	久保田 心愛	東福岡高等学校	予 選
	400m個人メドレー	前田 悠翔	東福岡高等学校	予 選
	4×100mメドレーリレー	壹岐・金子・久保田・石川	選抜	予 選
少年男子B	50m自由形	中園 陸斗	筑紫野市立天拝中学校	予 選
	100m自由形	中園 陸斗	筑紫野市立天拝中学校	6 位
	400m自由形	吉野 修平	東福岡高等学校	予 選
	100m背泳ぎ	西田 瑞稀	柳川市立大和中学校	予 選
	100m平泳ぎ	牟田 蒼	福岡県立筑紫丘高等学校	1 位
	100mバタフライ	三好 優	九州産業大学付属九州高等学校	予 選
	200m個人メドレー	吉田 直太郎	東福岡高等学校	予 選
	4×100mフリーリレー	中園・尾花・石橋・吉野	選抜	予 選
4×100mメドレーリレー	西田・牟田・三好・中園	選抜	3 位	
少年女子A	50m自由形	池崎 心春	福岡県立小倉南高等学校	予 選
	100m自由形	廣光 恵奈	九州産業大学付属九州高等学校	6 位
	200m平泳ぎ	青木 麗奈	福岡大学附属若葉高等学校	予 選
	200mバタフライ	牟田 楓	福岡大学附属若葉高等学校	1 位
	400m個人メドレー	宮嶋 ほまれ	福岡県立修猷館高等学校	予 選
	4×100mフリーリレー	廣光・高田・池崎・牟田	選抜	4 位
	4×100mメドレーリレー	牟田・青木・宮嶋・廣光	選抜	7 位
少年女子B	50m自由形	壹岐 ひなた	大牟田高等学校	7 位
	100m自由形	壹岐 ひなた	大牟田高等学校	4 位
	100m背泳ぎ	濱田 咲希	中村学園女子高等学校	予 選
	100mバタフライ	池田 莉央	広川町立広川中学校	8 位
	200m個人メドレー	宮崎 愛	九州産業大学付属九州高等学校	予 選
	4×100mフリーリレー	田中・宮崎・白壁・壹岐	選抜	6 位
	4×100mメドレーリレー	濱田・宮崎・池田・壹岐	選抜	予 選
少年女子共通	400m自由形	生方 陽菜	福岡県立三潴高等学校	予 選

－ 飛 込 －

種 別	種 目	氏 名	所 属	成 績
少年男子	飛板飛込	梶原 朝陽	筑紫台高等学校	12 位
	高飛込	梶原 朝陽	筑紫台高等学校	11 位
少年女子	飛板飛込	口脇 釉美	東海大学付属福岡高等学校	1 位
	高飛込	口脇 釉美	東海大学付属福岡高等学校	2 位

－ アーティスティックスイミング －

デュエット

種 別	氏 名	所 属	成 績			
			テクニカル	フリー	合計得点	順 位
少年女子	森田 ころろ	中村学園女子高等学校	166.3583	112.3792	278.7375	12 位
	中村 珠己	福岡県立筑前高等学校				

－ オープンウォータースイミング －

種 別	氏 名	所 属	成 績
男子	諸熊 雄大	日本体育大学	10 位
女子	高原 桜唯	福岡県立福岡中央高等学校	16 位

水 泳 競 技

— 水 球 —

少年男子

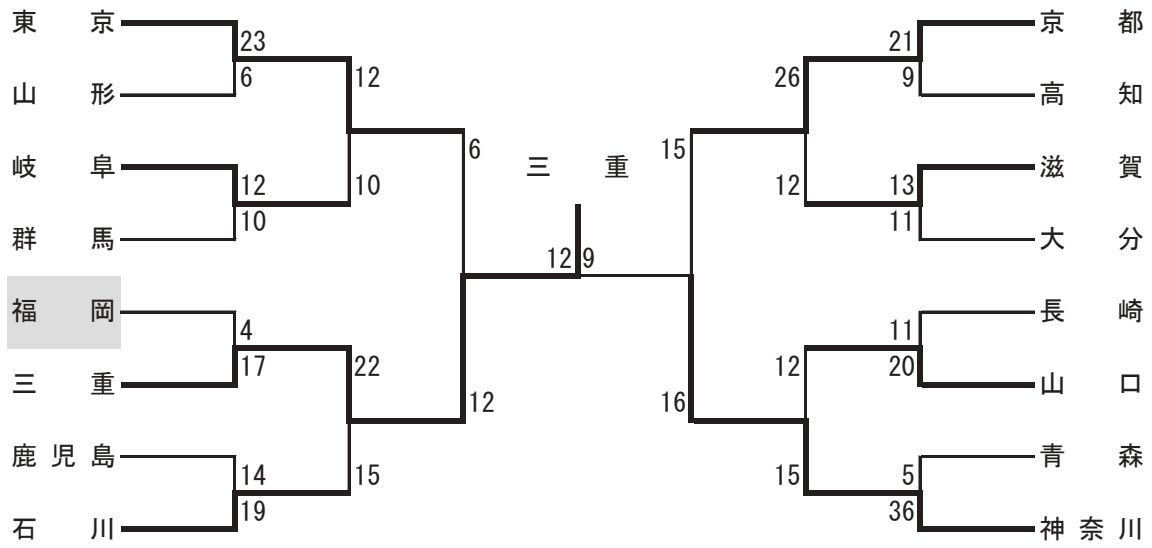

三重は初優勝
3・4位決定戦

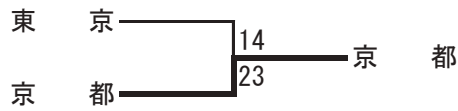

女子					
予選リーグ	福岡県	8	—	26	千葉県
	福岡県	6	—	12	山口県

サッカー競技

少年男子

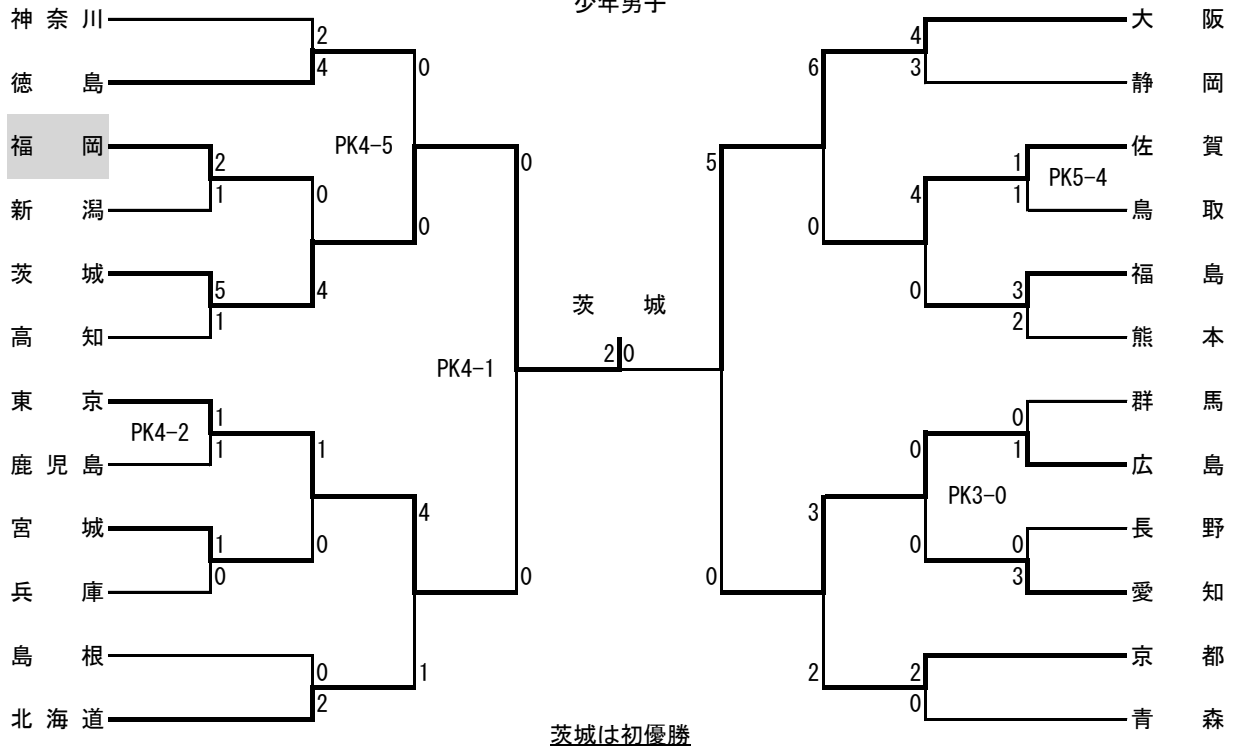

少年女子

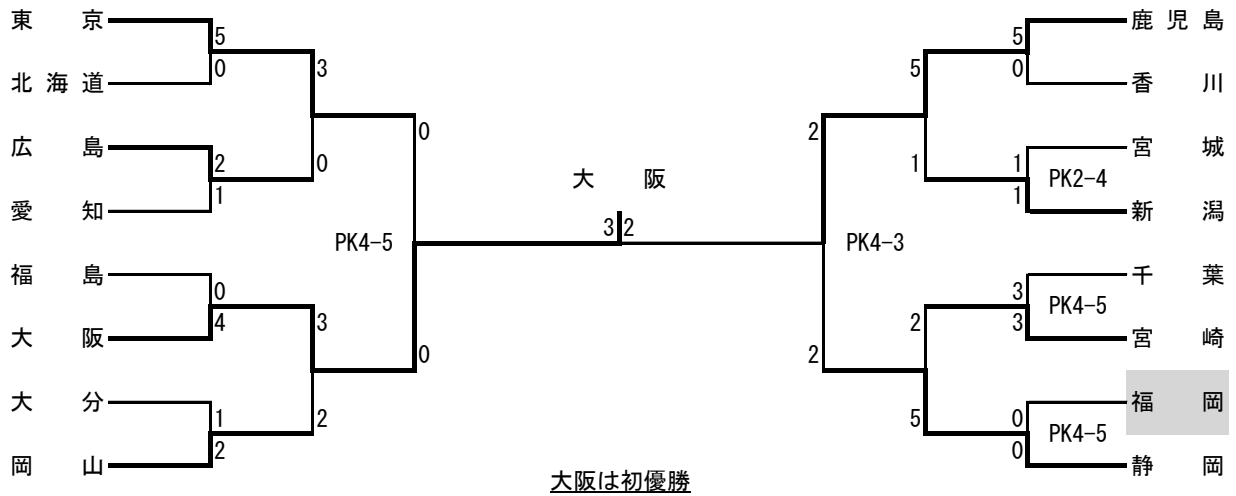

テニス競技

成年男子

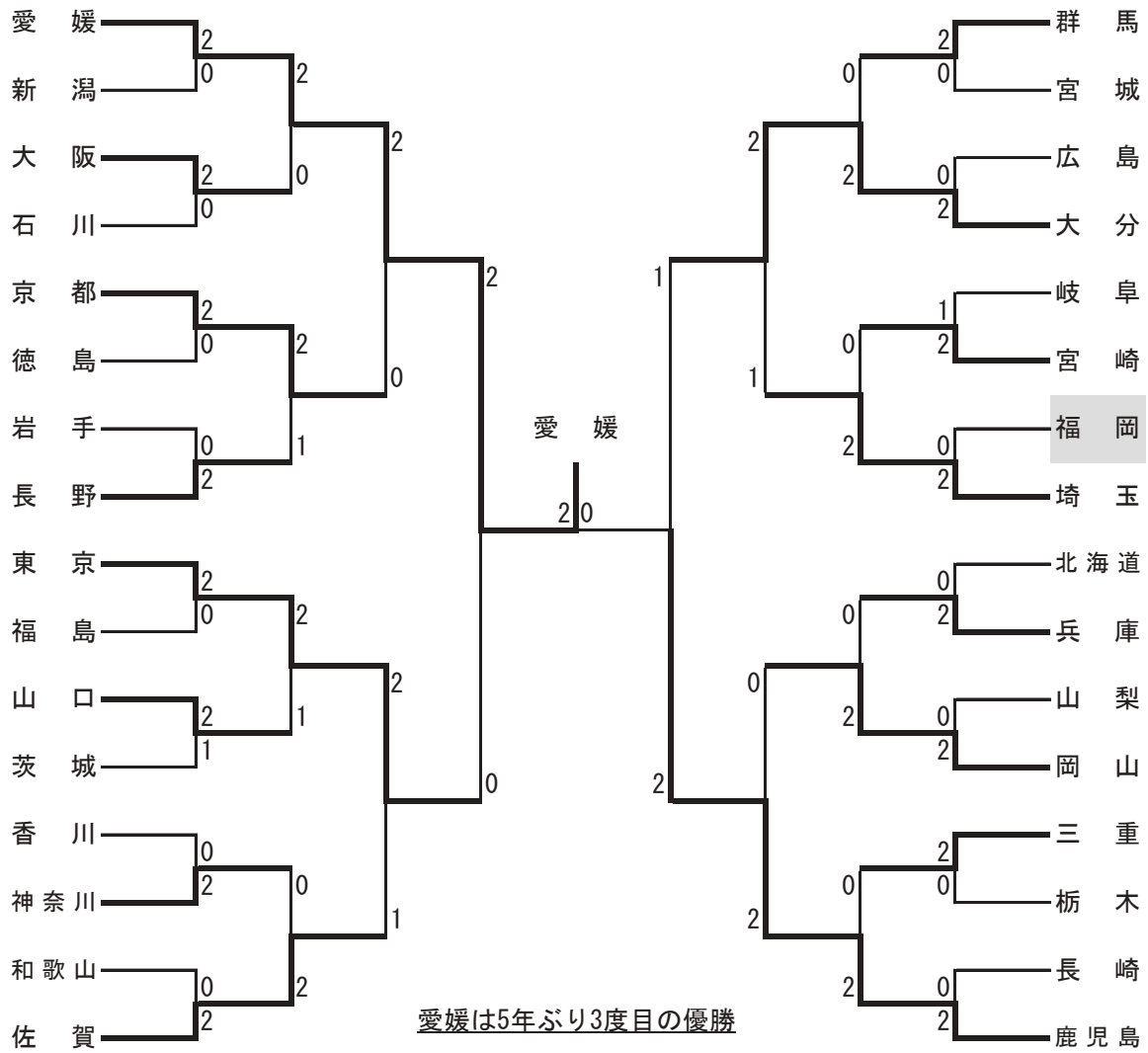

7・8位決定戦

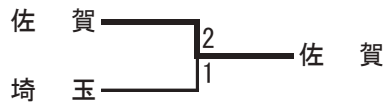

5・6位決定戦

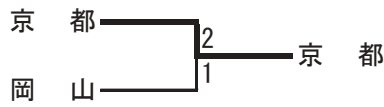

3・4位決定戦

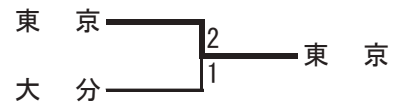

テニス競技

成年女子

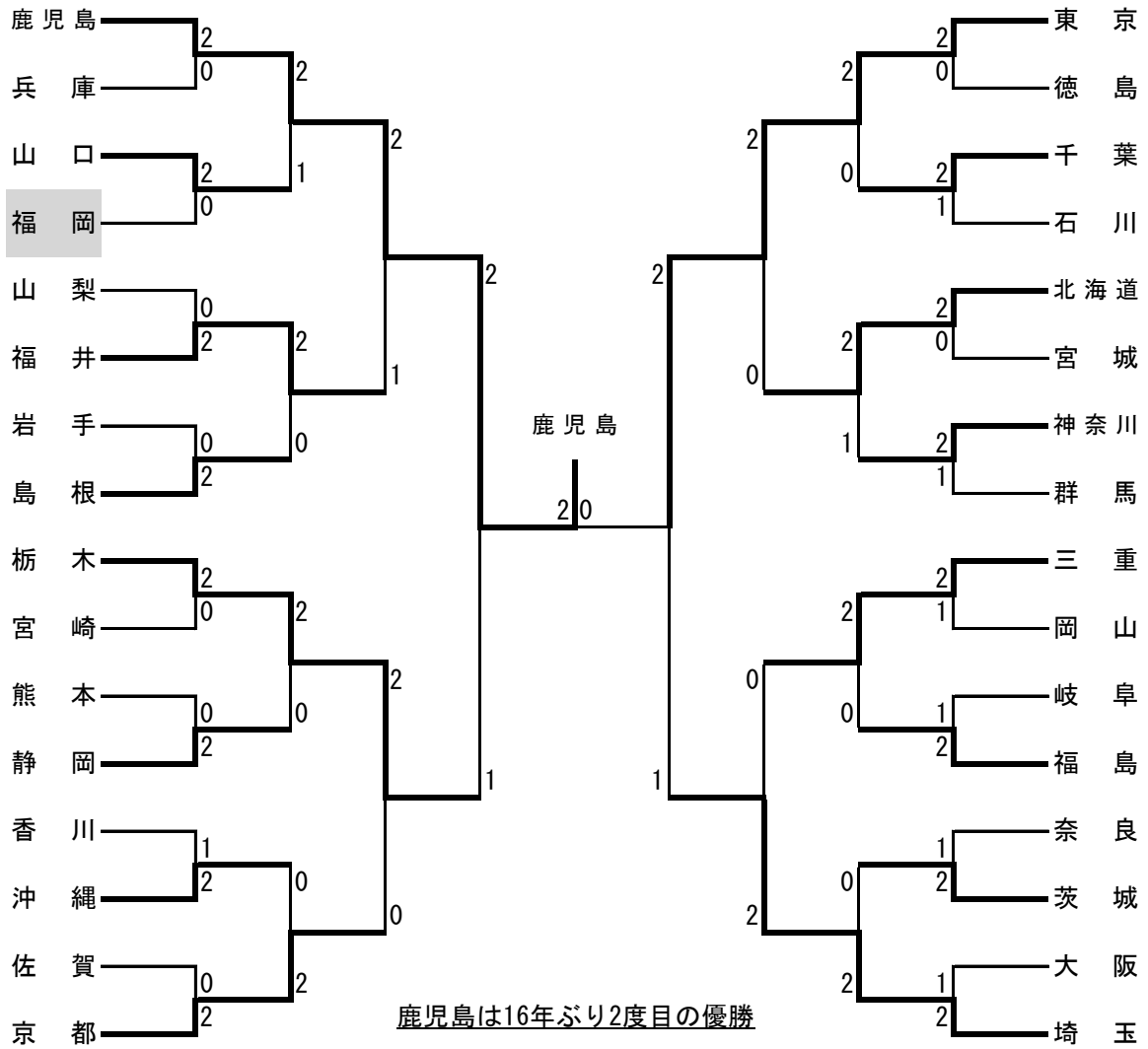

7・8位決定戦

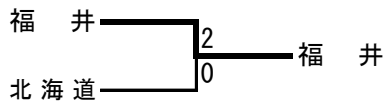

5・6位決定戦

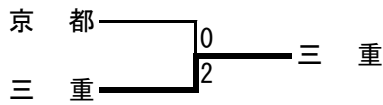

3・4位決定戦

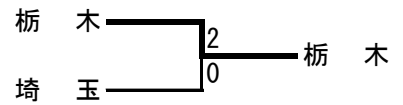

テニス競技

少年男子

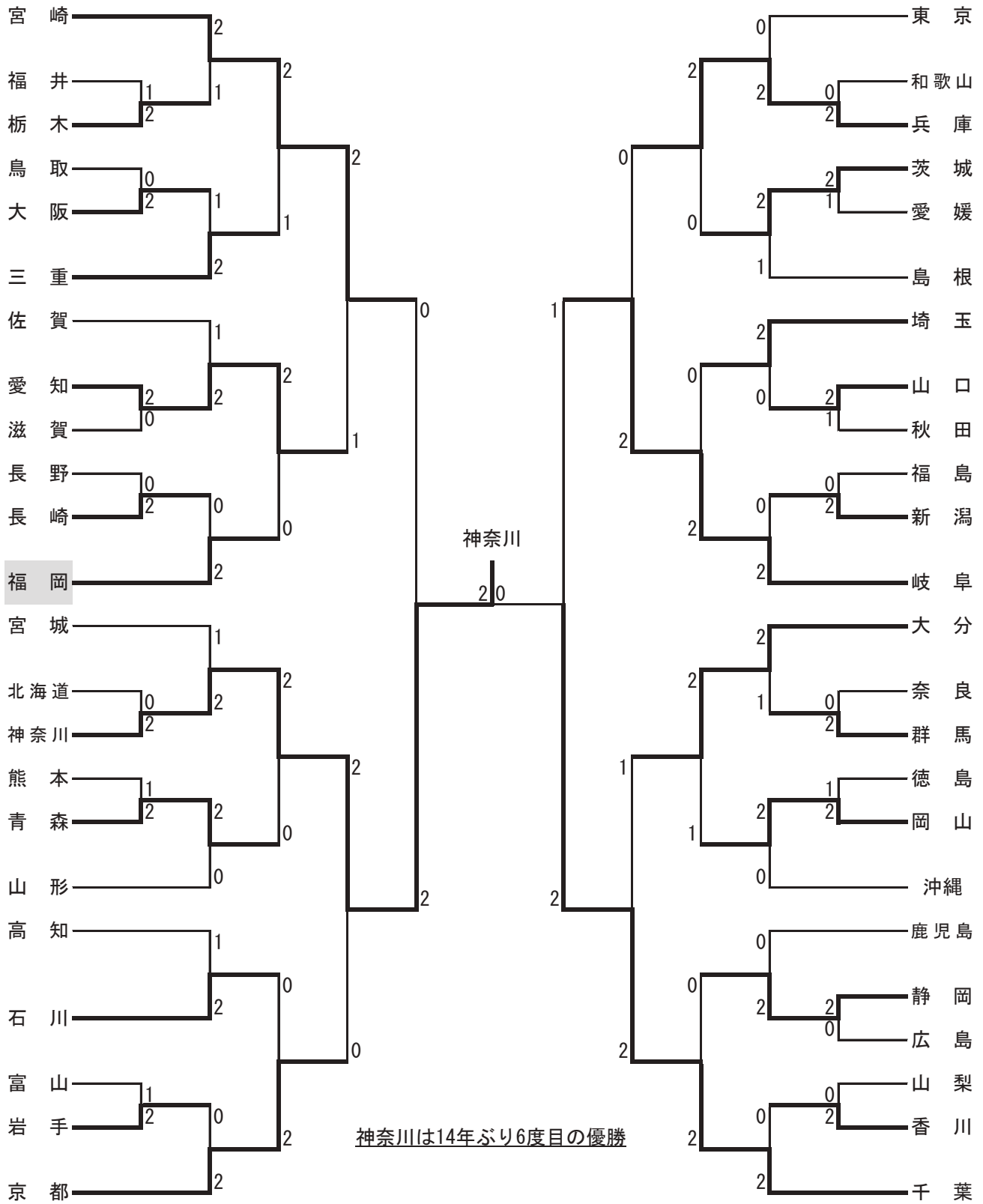

7・8位決定戦

5・6位決定戦

3・4位決定戦

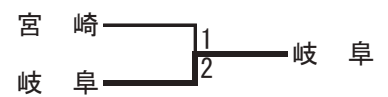
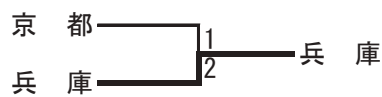
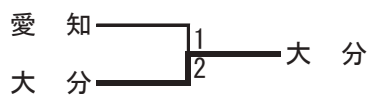

テニス競技

少年女子

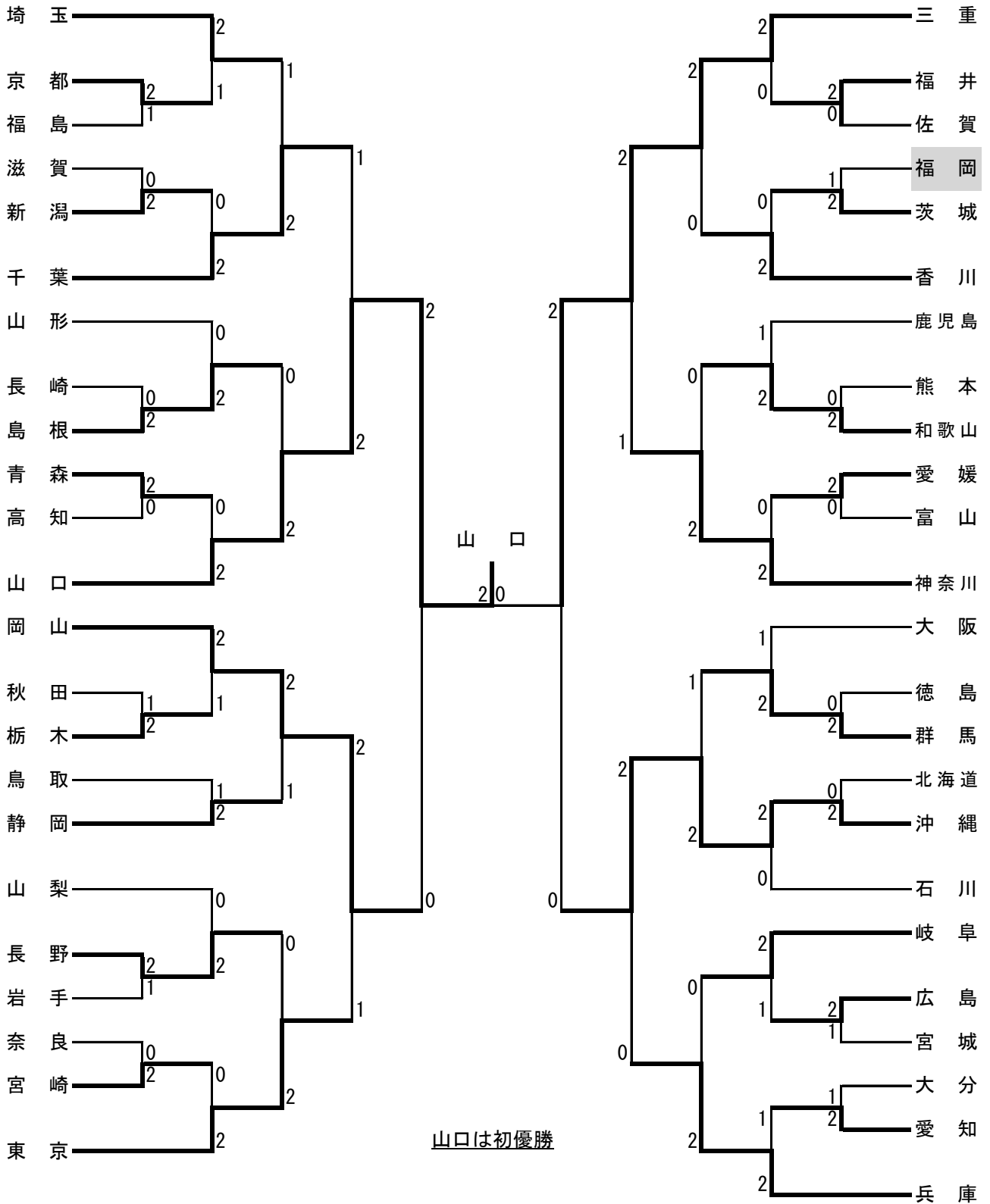

7・8位決定戦

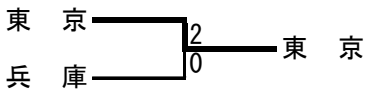

5・6位決定戦

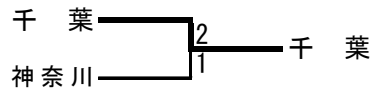

3・4位決定戦

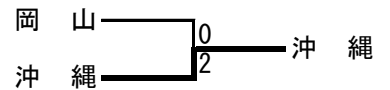

ローイング競技

種別	種目	氏名	所属	成績
成年男子	ダブルスカル	天本・安藤	選抜	準決勝
少年男子	ダブルスカル	山内・古城	福岡県立八幡工業高等学校	準決勝
少年女子	舵手つきクォドルプル	木村・庄子・森原・山本・末包	福岡県立東筑高等学校	準決勝
	シングルスカル	山崎 晴華	福岡県立東筑高等学校	4位

体操競技

種別	種目	氏名	所属	成績	
成年男子	競技	内田・三村・田口・高橋・坂口	選抜	13位	
少年男子	競技	野元・安藤・荒牧・出本・入口	選抜	予選	
少年女子	競技	勝本・蛭崎・石川・仲嶋・堀之内	選抜	予選	
	新体操	個人	上野(百)・石丸・上野(遥)・八尋	中村学園女子高等学校	2位
		個人+団体	上野(百)・石丸・上野(遥)・八尋・田中	中村学園女子高等学校	10位
男子	トランポリン	石田 孝	金沢学院大学	11位	
女子	トランポリン	徳永 伊織	福岡トランポリンクラブ	予選	

レスリング競技

種別	種目	氏名	所属	成績	
成年男子	フリースタイル	61kg級	有田 蒼生	日本体育大学	2回戦
		74kg級	杉本 京介	福岡県立東鷹高等学校(教)	1回戦
		86kg級	早野 颯真	九州共立大学	1回戦
	グレコローマンスタイル	60kg級	大塚 颯	日本体育大学	2回戦
		72kg級	中村 成吾	周南公立大学	2回戦
		97kg級	天野 雅之	中央大学(職)	2位
女子	フリースタイル	53kg級	内野 葉流	南九州大学	2回戦
		62kg級	東 佐和	福岡県立三井高等学校	3回戦
少年男子	フリースタイル	65kg級	柴山 日向	福岡県立小倉商業高等学校	2回戦
		71kg級	大藤 康介	福岡県立荇田工業高等学校	1回戦
		80kg級	石川 翔大	福岡県立荇田工業高等学校	2回戦
		125kg級	長谷川 陸	福岡県立築上西高等学校	5位
	グレコローマンスタイル	55kg級	河原 大夏	福岡県立三井高等学校	5位
		60kg級	平田 欧介	福岡県立三井高等学校	2回戦
		92kg級	鬼塚 一心	福岡県立三井高等学校	2位

バレーボール競技

成年男子・6人制

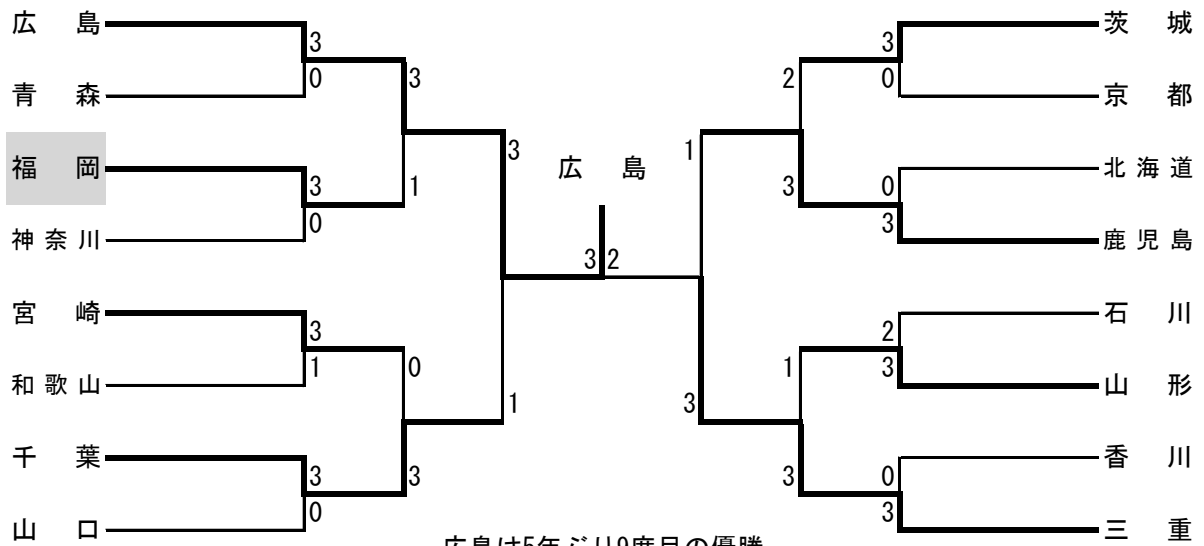

5・7位決定戦

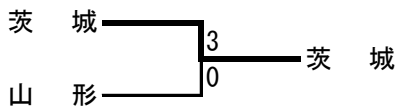

5・7位決定戦

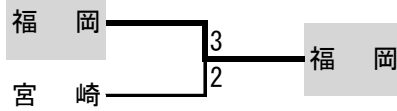

3・4位決定戦

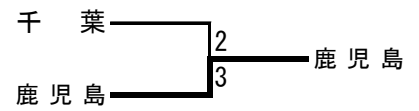

バレーボール競技

少年男子

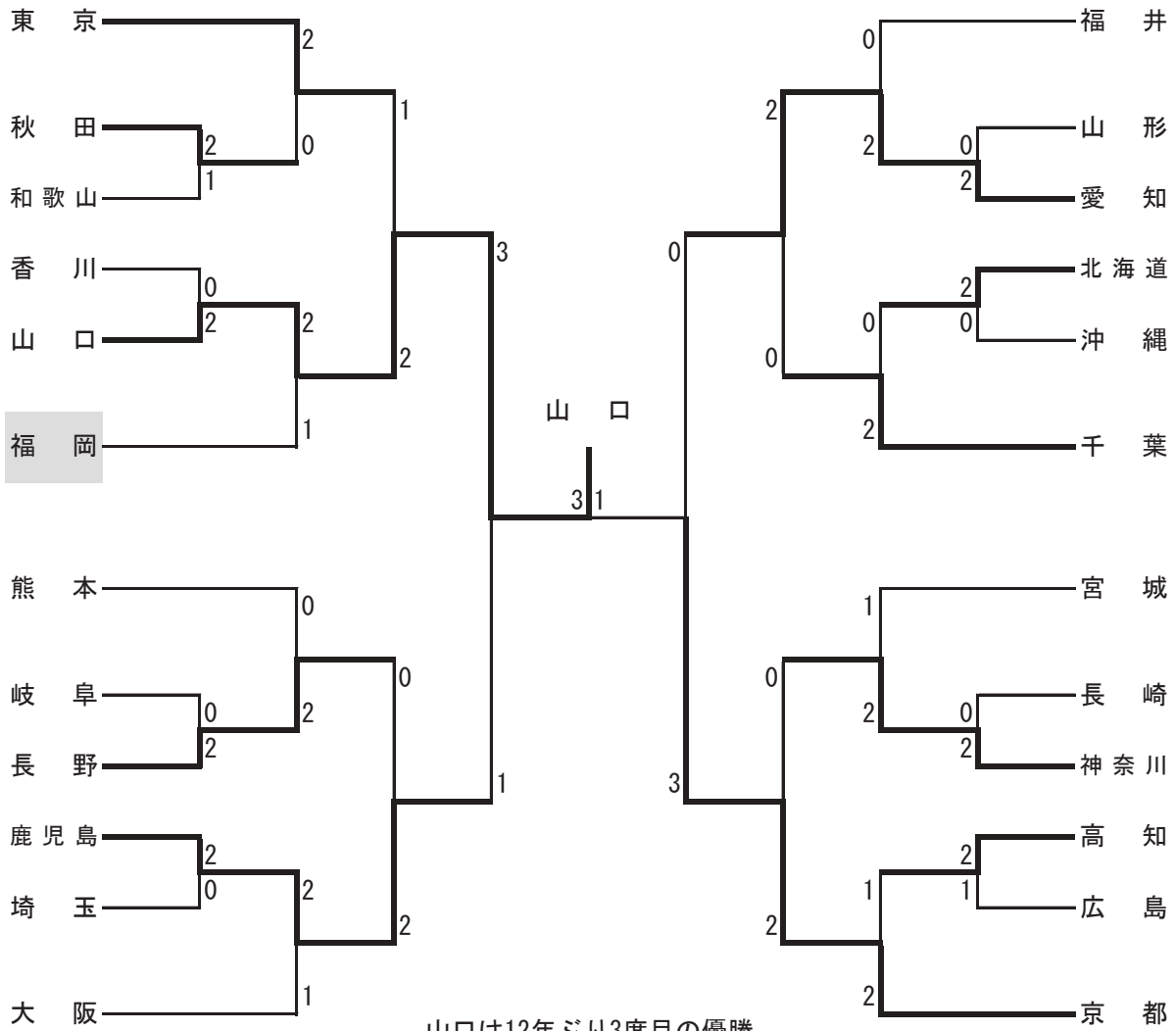

5・7位決定戦

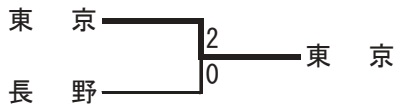

5・7位決定戦

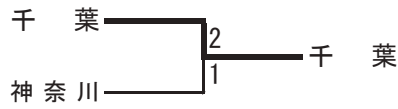

3・4位決定戦

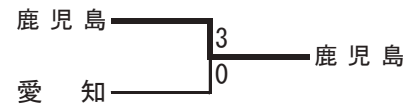

ビーチバレーボール競技

少年男子

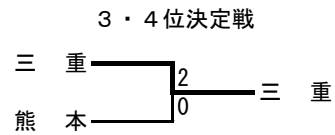
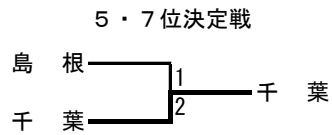
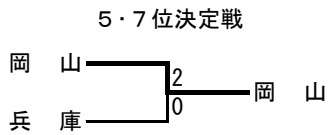
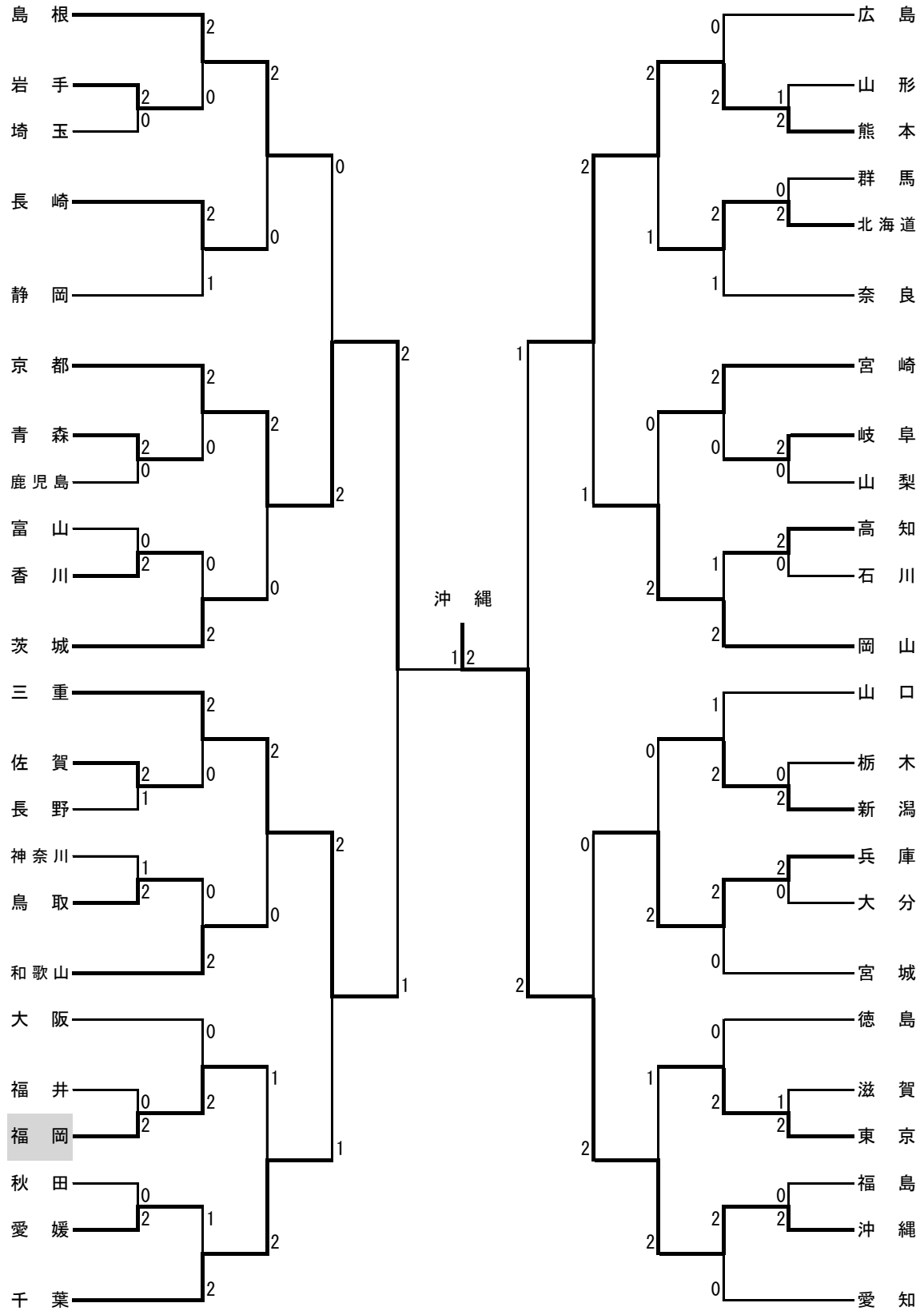

ビーチバレーボール競技

少年女子

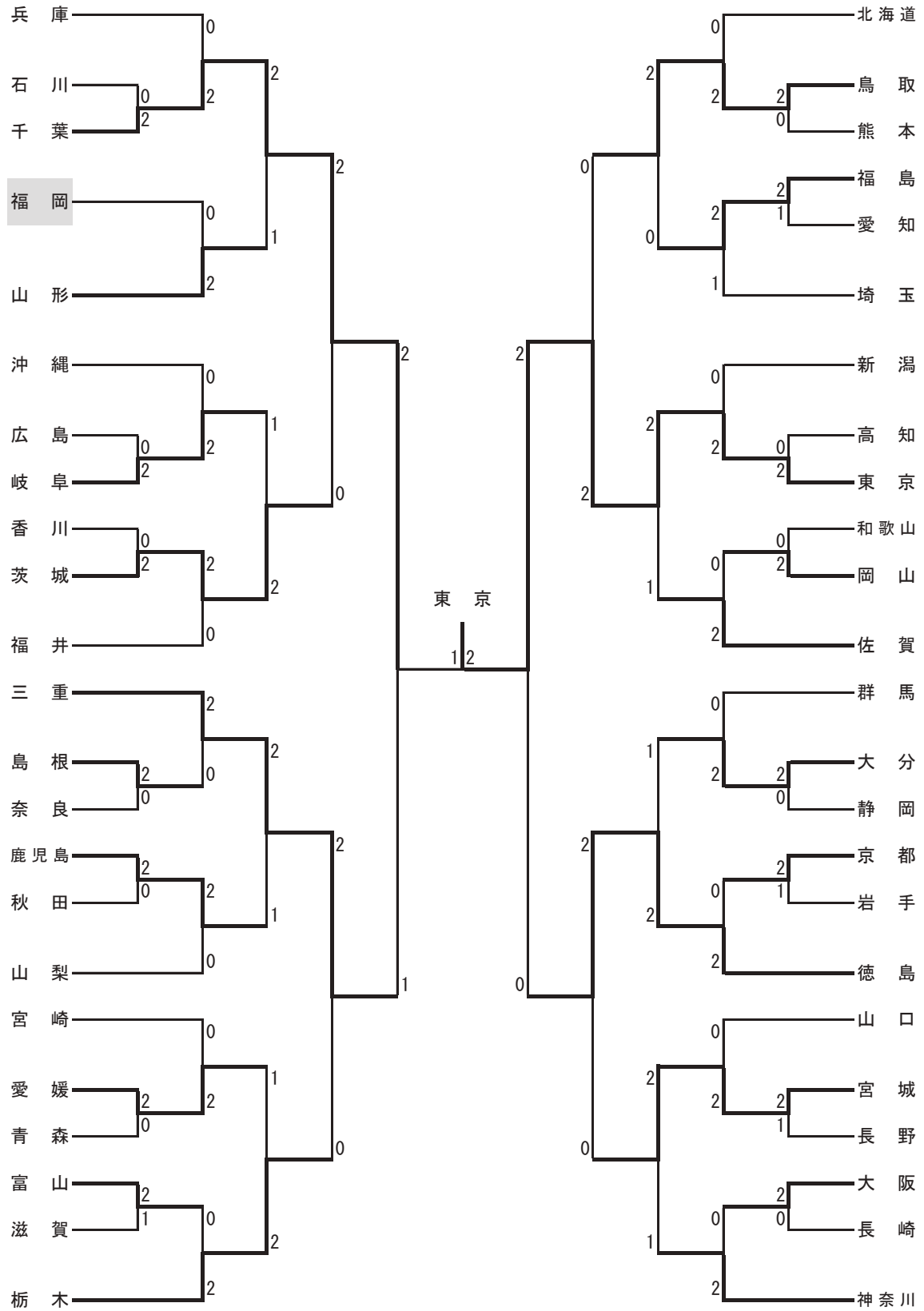

5・7位決定戦

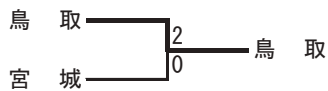

5・7位決定戦

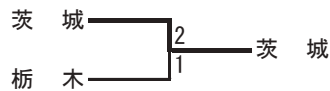

3・4位決定戦

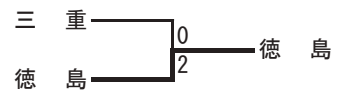

バスケットボール競技

成年男子

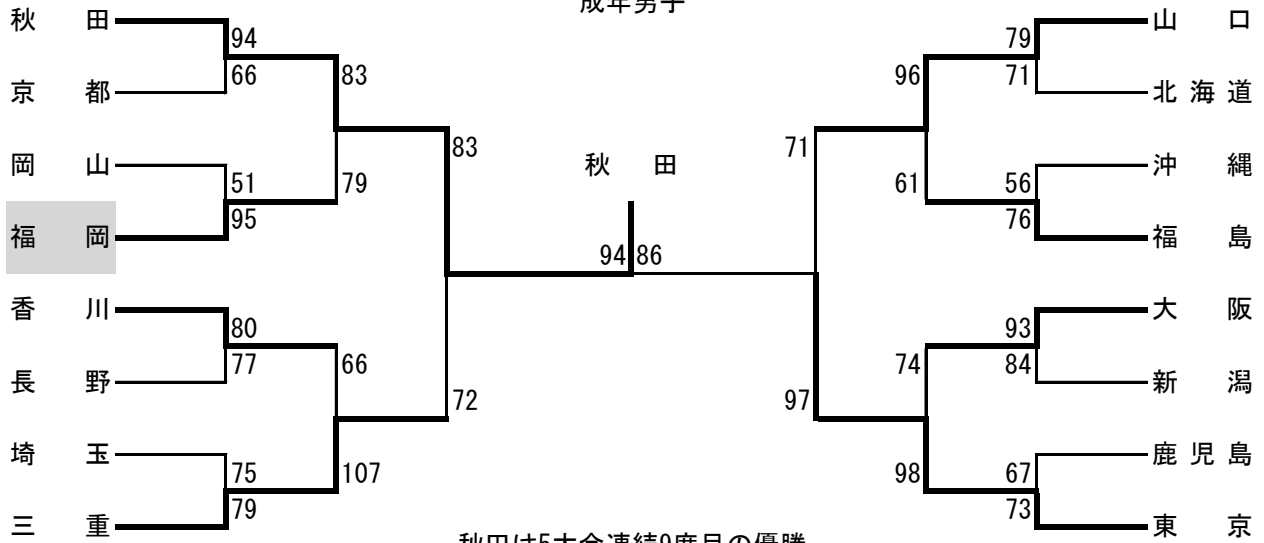

成年女子

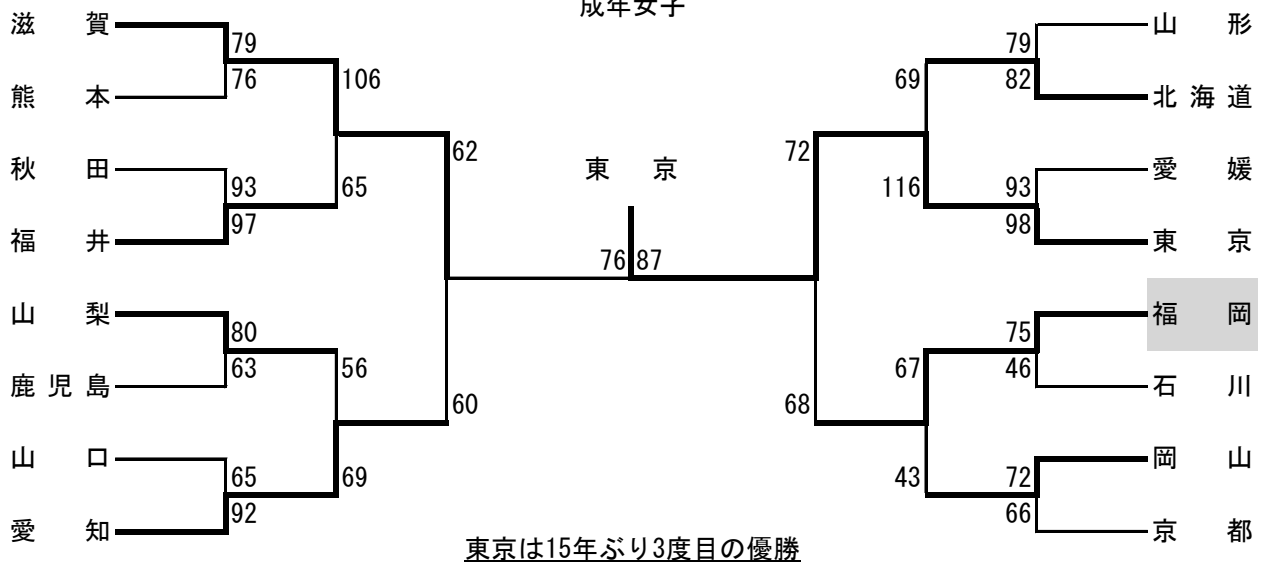

バスケットボール競技

少年男子

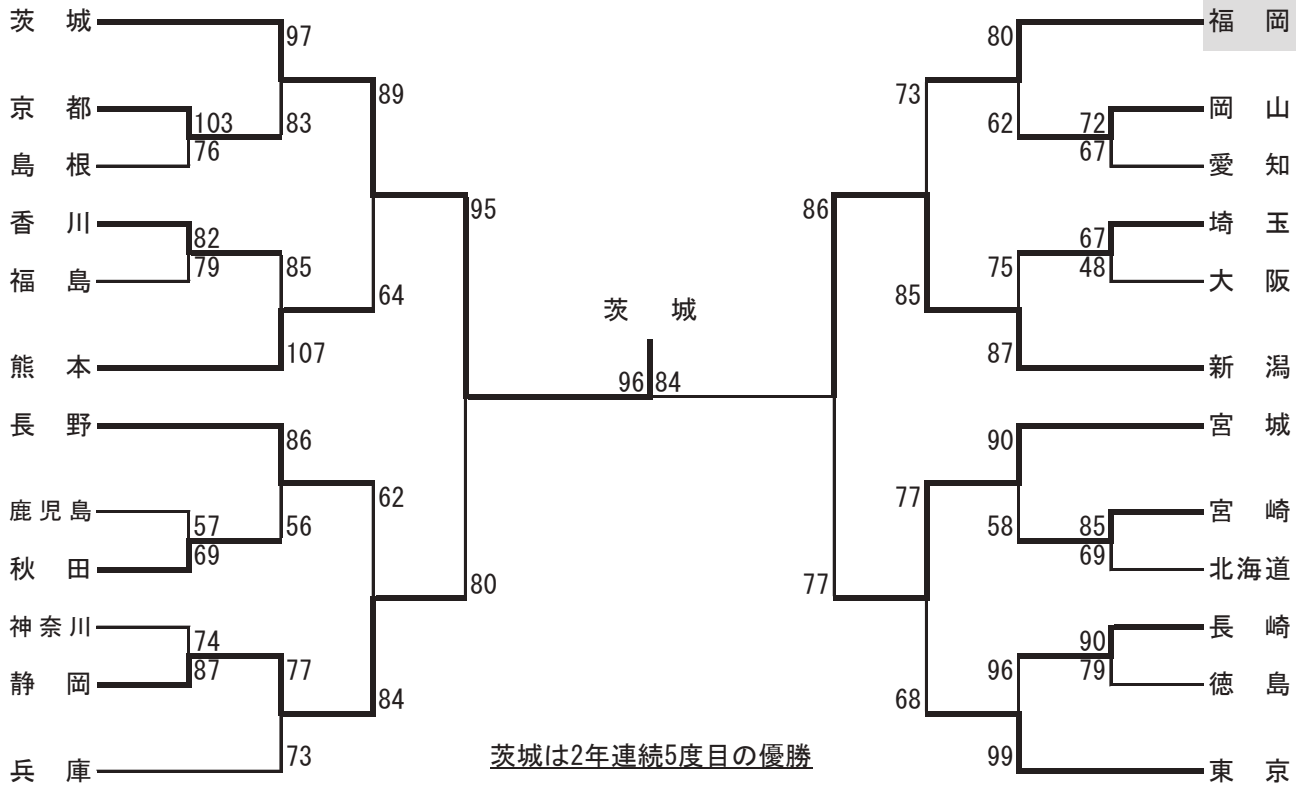

少年女子

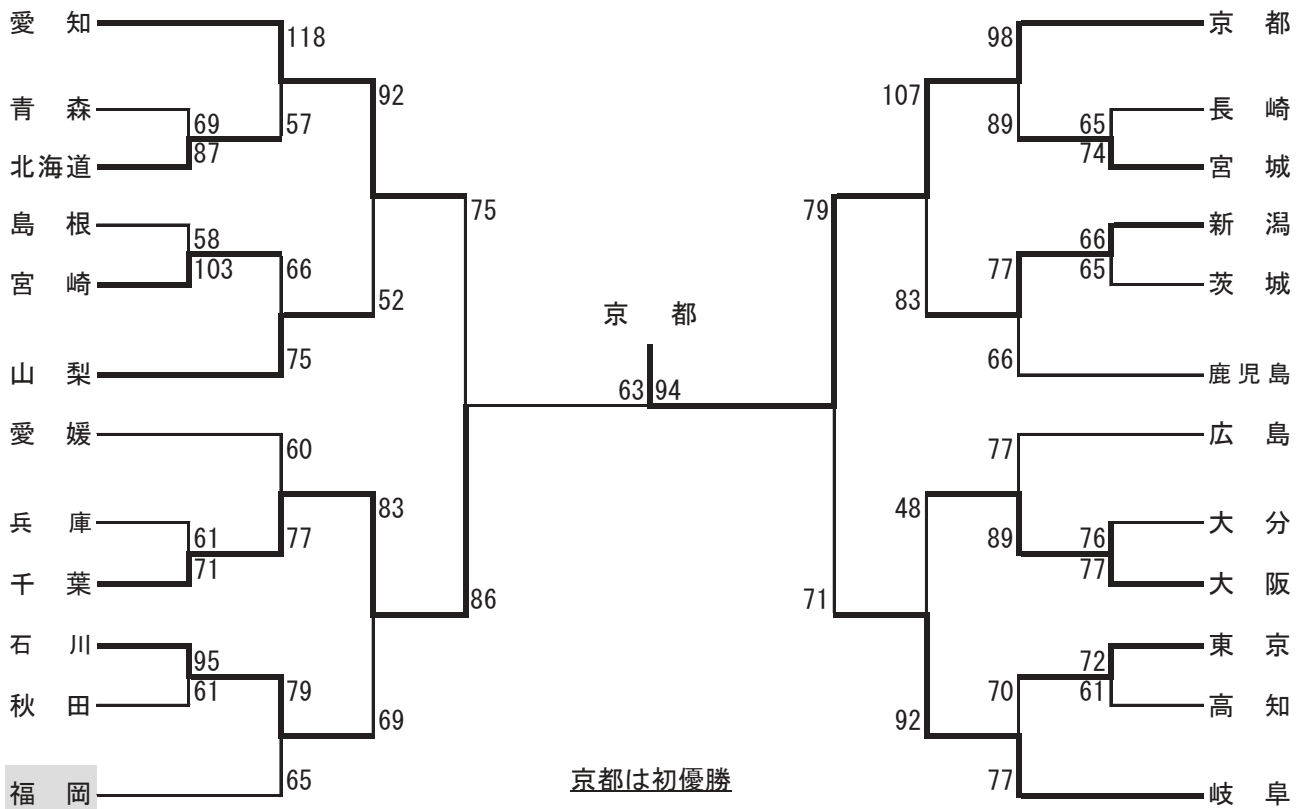

セーリング競技

種別	種目	氏名	所属	成績
成年男子	470級	安藤・北方	選抜	20位
	ILCA7級	黒田 武士	(株) 新都心エージェンシー福岡	17位
	国体ウインドサーフィン級	村田 高亮	(株) 東栄住宅	5位
成年女子	セーリングスピリッツ級	岩本・永見	選抜	7位
	ILCA6級	徳丸 知夏	福岡西郵便局	31位
	国体ウインドサーフィン級	山辺 美希	(株) サガミ	7位
少年男子	420級	原・横溝	選抜	8位
	ILCA6級	春田 結良	中村三陽高等学校	8位
少年女子	420級	花田・橋本	選抜	6位
	ILCA6級	下石 雅楽	西南学院高等学校	4位

ウェイトリフティング競技

種別	種目	氏名	所属	成績
成年男子	67kg級 スナッチ	向井 滉耀	(有) システムアート	12位
	" クリーン&ジャーク	向井 滉耀	(有) システムアート	15位
	" トータル	向井 滉耀	(有) システムアート	12位
	73kg級 スナッチ	山口 昂輝	九州国際大学	8位
	" クリーン&ジャーク	山口 昂輝	九州国際大学	7位
	" トータル	山口 昂輝	九州国際大学	7位
	96kg級 スナッチ	松本 和真	福岡県立直方特別支援学校(教)	7位
	" クリーン&ジャーク	松本 和真	福岡県立直方特別支援学校(教)	4位
	" トータル	松本 和真	福岡県立直方特別支援学校(教)	6位
	+109kg級 スナッチ	太田 和臣	福岡県立光陵高等学校(教)	8位
	" クリーン&ジャーク	太田 和臣	福岡県立光陵高等学校(教)	12位
	" トータル	太田 和臣	福岡県立光陵高等学校(教)	10位
女子	49kg級 スナッチ	柳田 瑞季	九州国際大学(職)	4位
	" クリーン&ジャーク	柳田 瑞季	九州国際大学(職)	6位
	" トータル	柳田 瑞季	九州国際大学(職)	6位
少年男子	61kg級 スナッチ	松原 尊	福岡県立八幡中央高等学校	3位
	" クリーン&ジャーク	松原 尊	福岡県立八幡中央高等学校	3位
	" トータル	松原 尊	福岡県立八幡中央高等学校	3位
	67kg級 スナッチ	山口 耀太	福岡県立八幡工業高等学校	
	" クリーン&ジャーク	山口 耀太	福岡県立八幡工業高等学校	3位
	" トータル	山口 耀太	福岡県立八幡工業高等学校	
	96kg級 スナッチ	安藤 周粋	福岡県立八幡中央高等学校	1位
	" クリーン&ジャーク	安藤 周粋	福岡県立八幡中央高等学校	1位
" トータル	安藤 周粋	福岡県立八幡中央高等学校	1位	

ハンドボール競技

成年女子

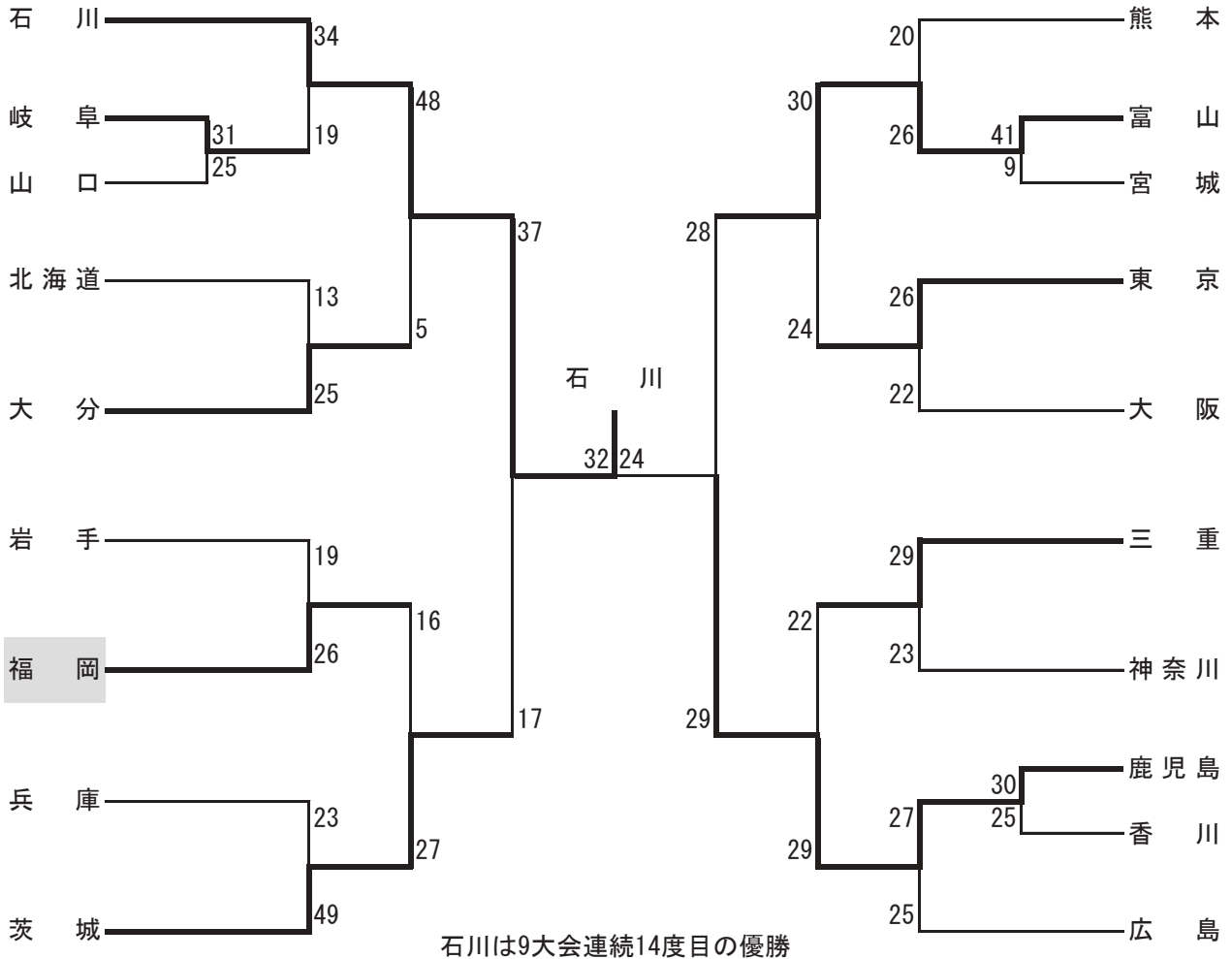

3・4位決定戦

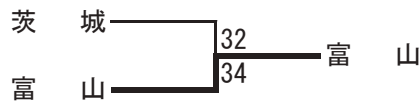

ハンドボール競技

少年女子

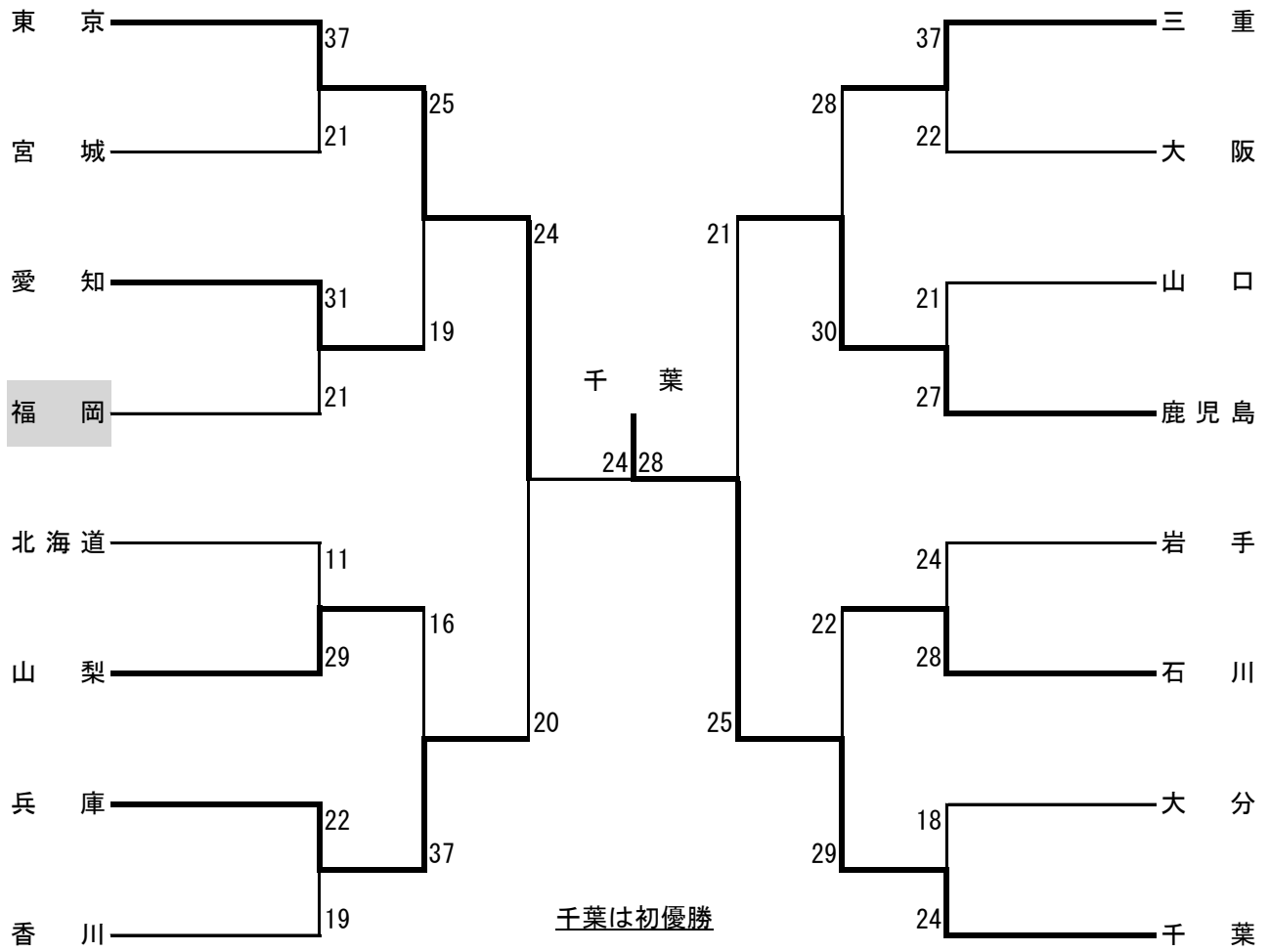

3・4位決定戦

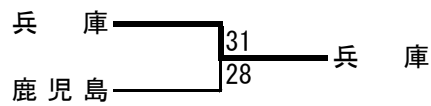

ソフトテニス競技

成年女子

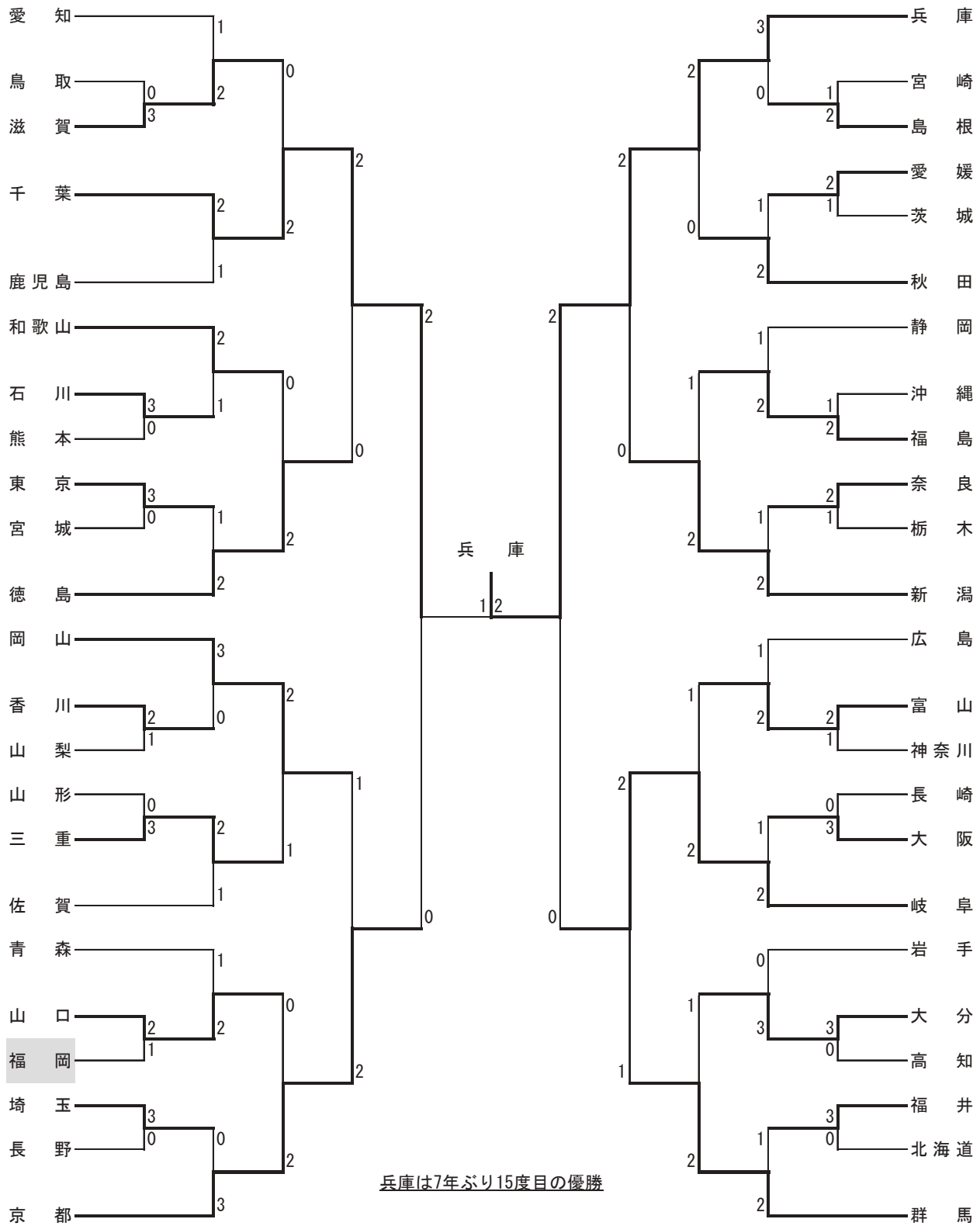

7・8位決定戦

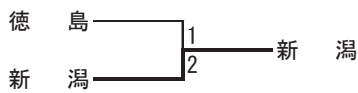

5・6位決定戦

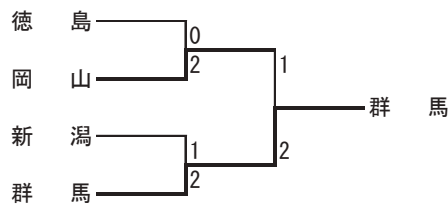

3・4位決定戦

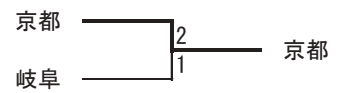

ソフトテニス競技

少年女子

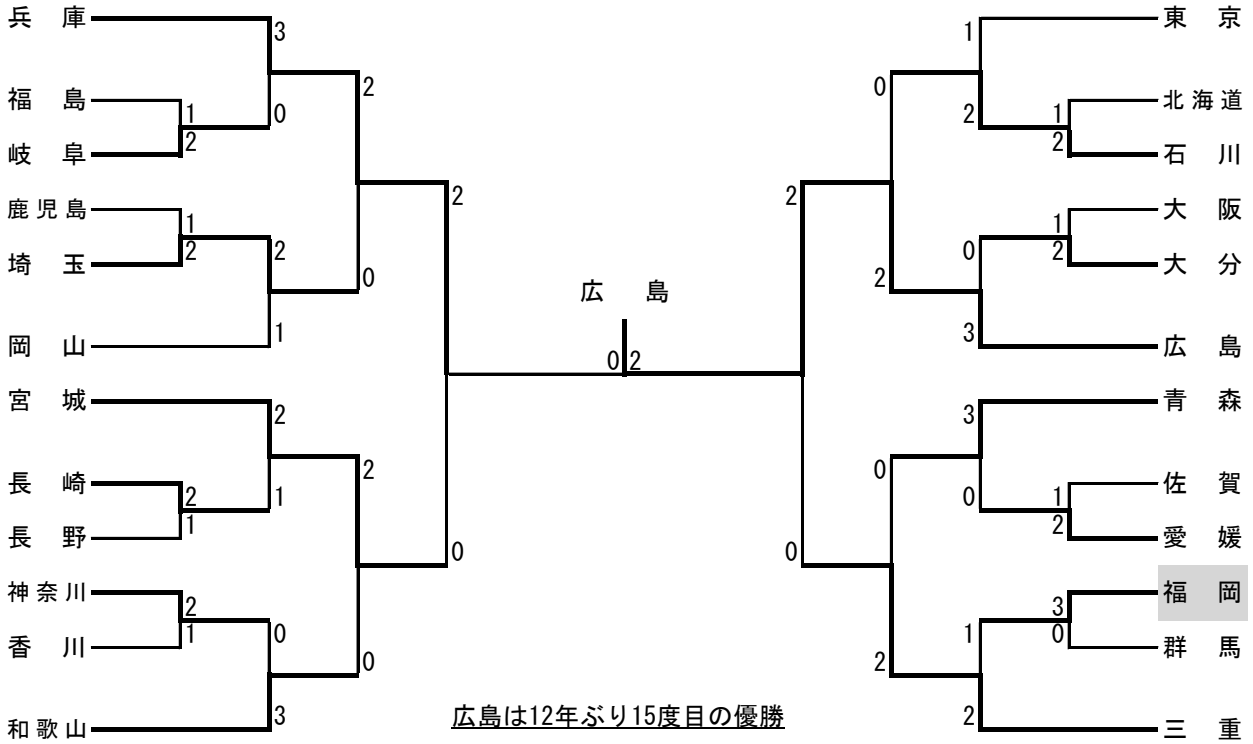

7・8位決定戦

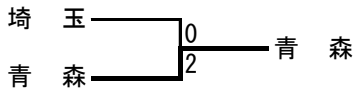

5・6位決定戦

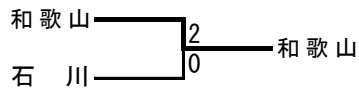

3・4位決定戦

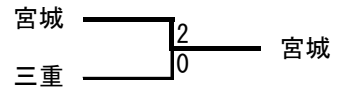

卓 球 競 技

成年女子					
1次リーグ	福岡県	1	—	3	山 口 県
	福岡県	1	—	3	愛 媛 県
	福岡県	0	—	3	東 京 都
	福岡県	1	—	3	静 岡 県

少年男子					
1次リーグ	福岡県	3	—	1	福 島 県
	福岡県	1	—	3	山 口 県
	福岡県	3	—	1	北 海 道

少年女子					
1次リーグ	福岡県	3	—	2	山 口 県
	福岡県	3	—	1	長 野 県
	福岡県	2	—	3	東 京 都

軟式野球競技

成年男子

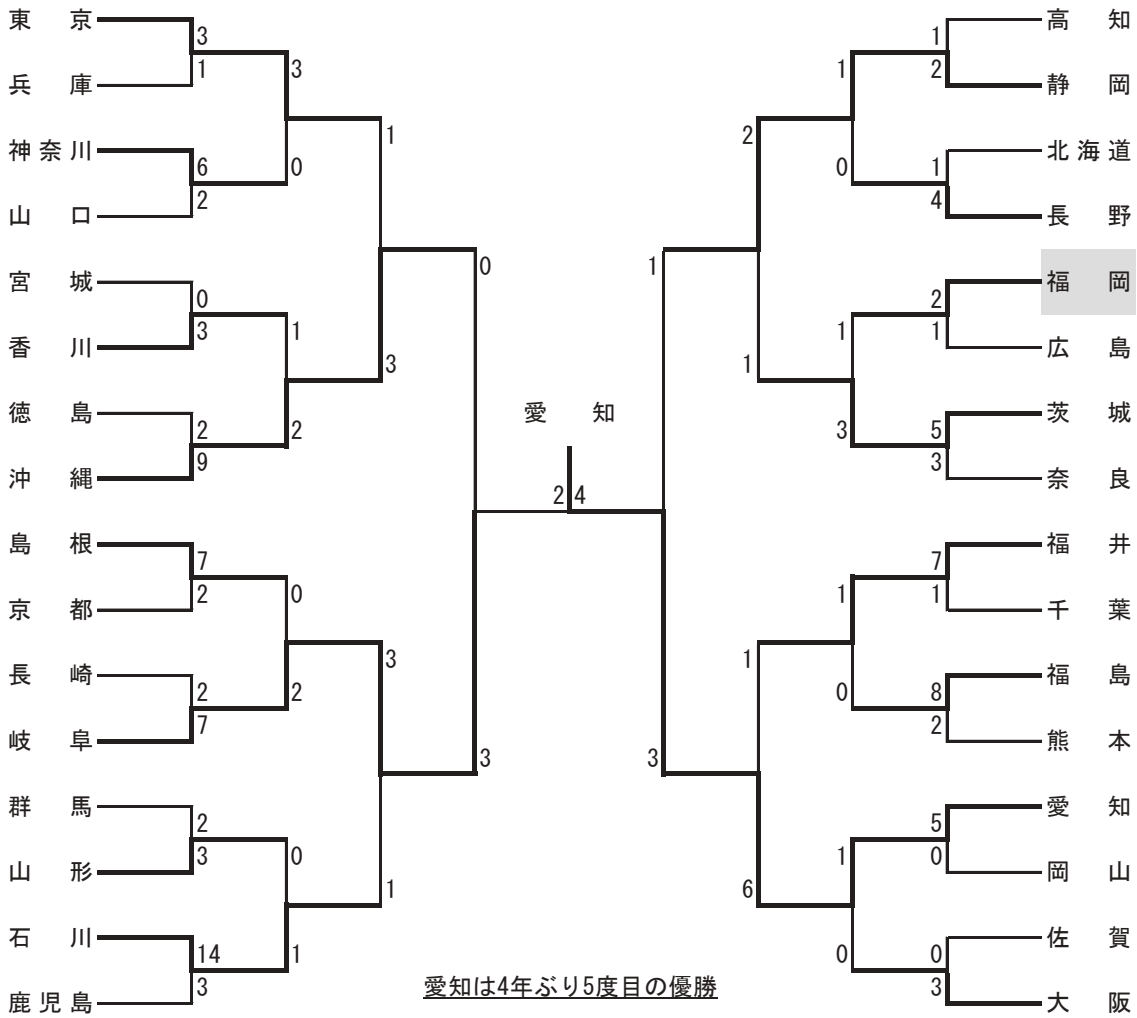

7・8位決定戦

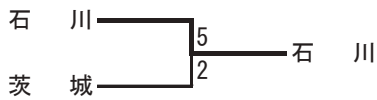

5・6位決定戦

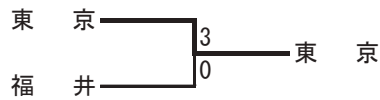

3・4位決定戦

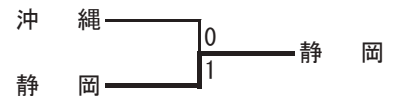

自転車競技

種別	種目	氏名	所属	成績
成年男子	個人ロード・レース	児島 直樹	TEAM BRIDGESTONE CYCLING	5 位
	ポイント・レース	児島 直樹	TEAM BRIDGESTONE CYCLING	1 位
	1kmタイムトライアル	鶴久 力	朝日大学	30 位
	スプリント	野田 勇飛	朝日大学	予 選
	ケイリン	横溝 貫太	法政大学	5 位
成少男共通	4kmチーム・パーシュート	児島・永江・鶴久・久保田	選抜	予 選
	チームスプリント	横溝・倉持・野田	選抜	予 選
女子	個人ロード・レース	垣田 真穂	早稲田大学	20 位
	ケイリン	垣田 真穂	早稲田大学	3 位
	500mタイムトライアル	金田 舞夏	日本競輪選手会福岡支部	18 位
	スクラッチ	池田 瑞紀	早稲田大学	3 位
	チームスプリント	垣田・池田	選抜	3 位
少年男子	個人ロード・レース	久保田 智之	祐誠高等学校	31 位
	個人ロード・レース	西岡 謙一郎	祐誠高等学校	途中棄権
	スプリント	永江 義一	祐誠高等学校	1/8 決勝
	ポイント・レース	久保田 智之	祐誠高等学校	13 位
	ケイリン	倉持 惺七	祐誠高等学校	5 位
	スクラッチ	西岡 謙一郎	祐誠高等学校	予 選

相撲競技

成年男子団体					
予選1回戦	福岡県	1	—	2	愛媛県
予選2回戦	福岡県	1	—	2	佐賀県
予選3回戦	福岡県	2	—	1	沖縄県

少年男子団体					
予選1回戦	福岡県	5	—	0	京都府
予選2回戦	福岡県	4	—	1	山形県
予選3回戦	福岡県	5	—	0	徳島県

少年男子団体

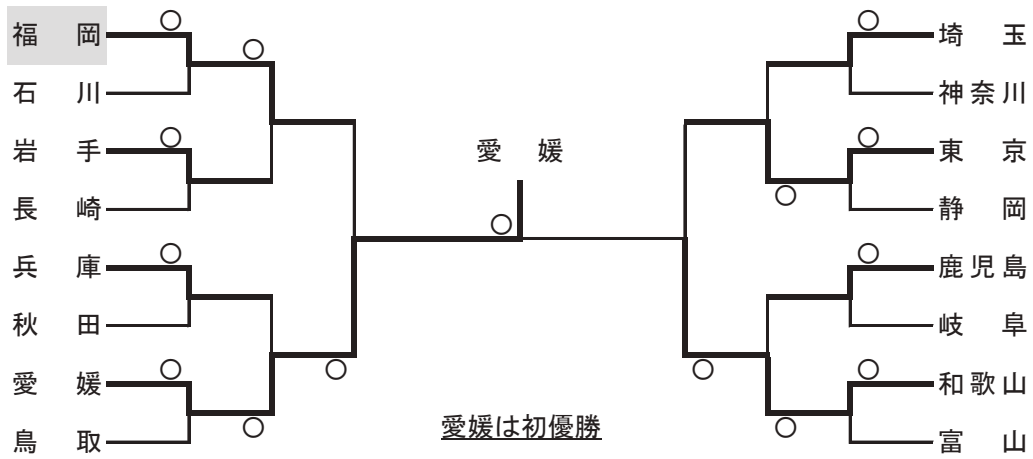

3位決定戦

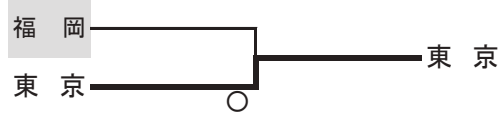

相撲競技

個人戦			
種別	氏名	所属	成績
成年男子	一ノ瀬 康平	福岡市立東福岡特別支援学校(教)	決勝トーナメント1回戦

成年男子

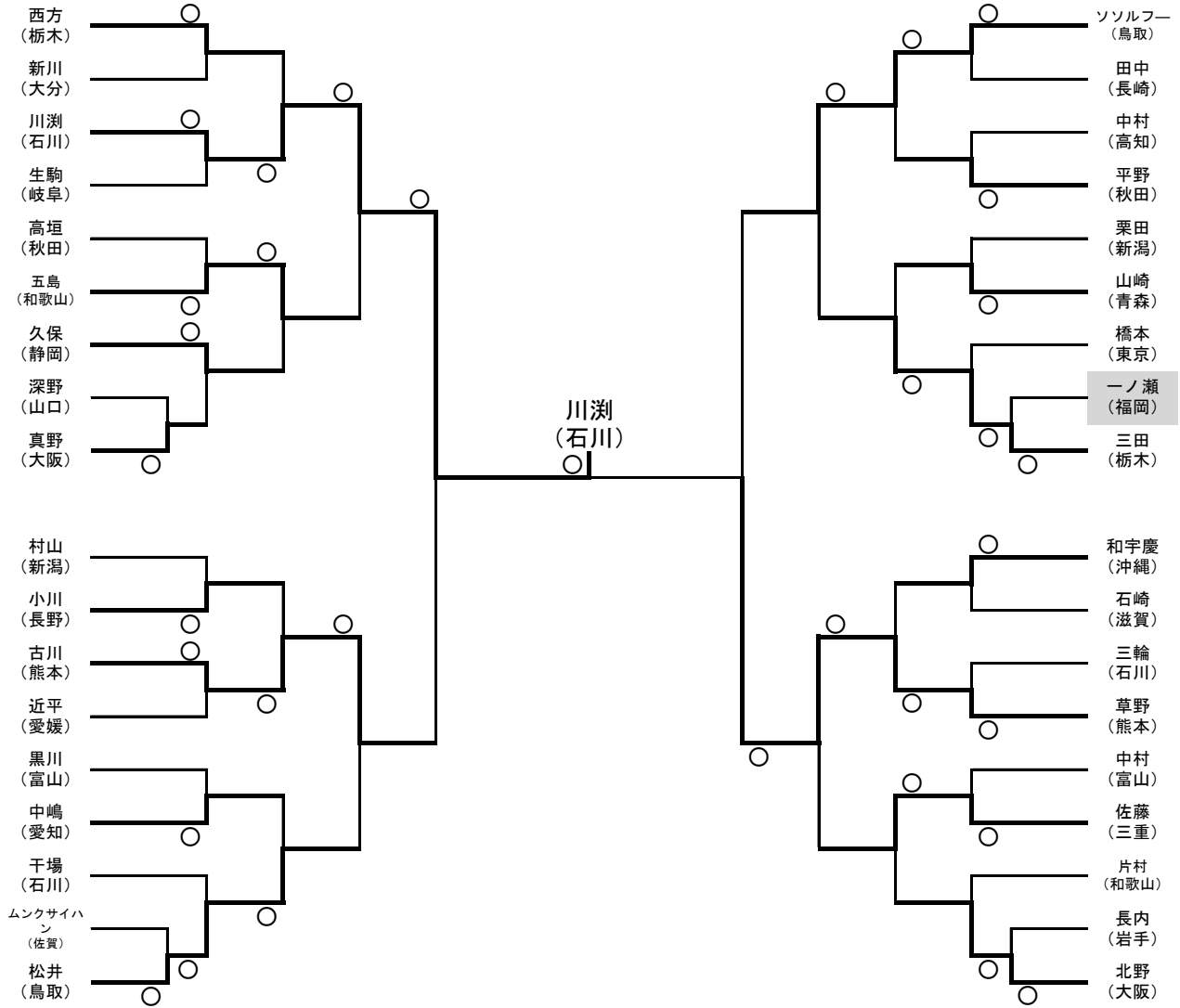

3位決定戦

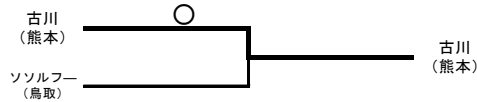

相撲競技

個人戦			
種別	氏名	所属	成績
少年男子	石川 哉太	希望が丘高等学校	決勝トーナメント1回戦
少年男子	勢村 颯汰	福岡県立福岡魁誠高等学校	決勝トーナメント1回戦
少年男子	バットバヤル ベクボルド	希望が丘高等学校	決勝トーナメント1回戦
少年男子	岩隈 正知	福岡県立新宮高等学校	決勝トーナメント2回戦

少年男子

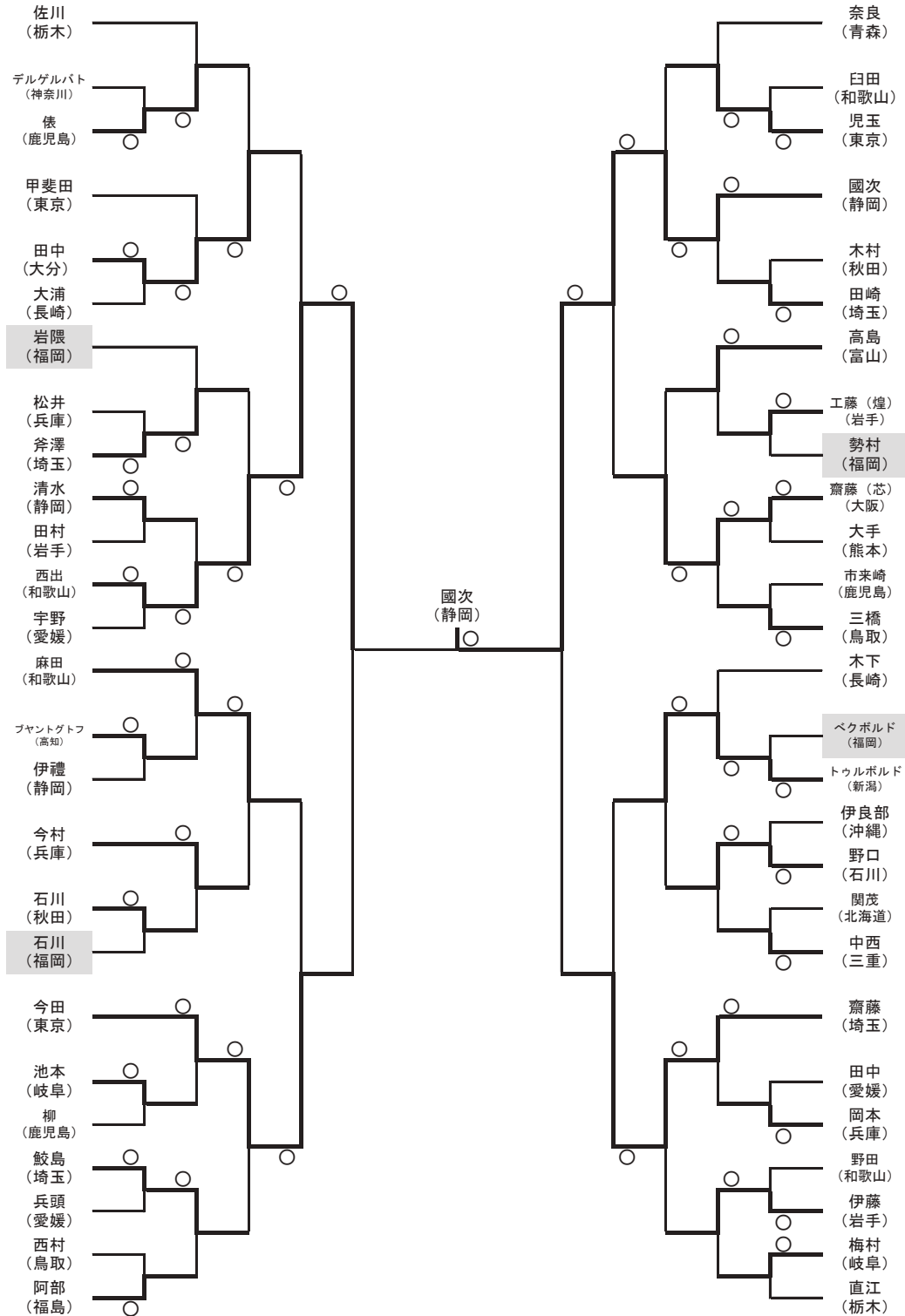

3位決定戦

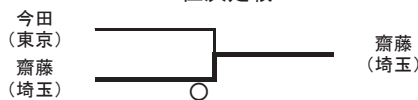

馬術競技

種別	種目	氏名	所属	成績
成年女子	馬場馬術	西嶋 葉子	Dressage プラスオール福岡	7 位
	自由演技馬場馬術	西嶋 葉子	Dressage プラスオール福岡	4 位
	標準障害飛越	有田 茉以	Hair Design OPIUM	10 位
	ダービー	古川 芙三子	カナディアンキャンプ乗馬クラブ	12 位
	トップスコア	古川 芙三子	カナディアンキャンプ乗馬クラブ	6 位
	二段階障害飛越	有田 茉以	Hair Design OPIUM	11 位
少年	馬場馬術	西嶋 大河	東福岡高等学校	5 位
	自由演技馬場馬術	西嶋 大河	東福岡高等学校	7 位
	ダービー	渡部 永遠	福岡県立若松商業高等学校	失 権
	トップスコア	生田 瑞輝	福岡県立戸畑高等学校	15 位
	スピードアンドハンディネス	生田 瑞輝	福岡県立戸畑高等学校	20 位
	二段階障害飛越	渡部 永遠	福岡県立若松商業高等学校	17 位
	少年リレー	中本・生田	選 抜	棄 権
	少年団体障害飛越	中本・渡部	選 抜	12 位

フェンシング競技

成年男子フルーレ 1回戦				
福岡県	1	—	2	青森県
福岡県	1	—	2	鳥取県
福岡県	2	—	1	長野県

成年男子サーブル 1回戦				
福岡県	3	—	0	島根県
福岡県	3	—	0	京都府
福岡県	0	—	3	愛知県
2回戦				
福岡県	2	—	1	愛媛県
福岡県	1	—	2	三重県
3回戦				
福岡県	2	—	1	北海道
準々決勝				
福岡県	0	—	2	鹿児島県
5~8位決定予備戦				
福岡県	1	—	2	神奈川県
7・8位決定戦				
福岡県	2	—	1	岩手県

フェンシング競技

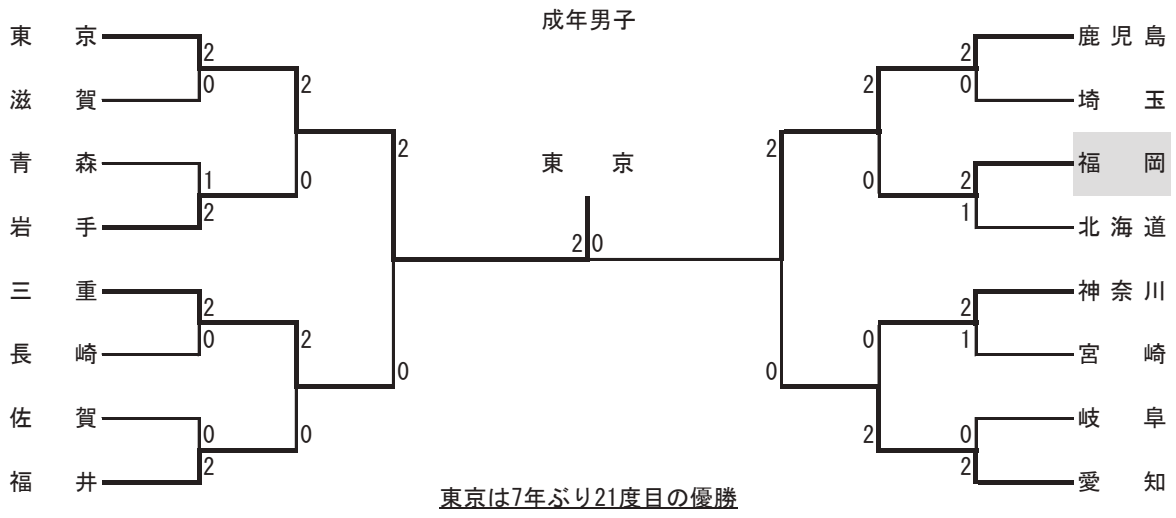

7・8位決定戦

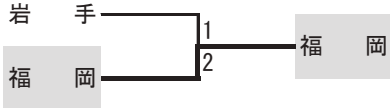

5・6位決定戦

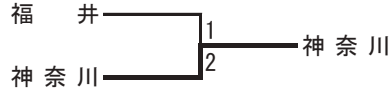

3・4位決定戦

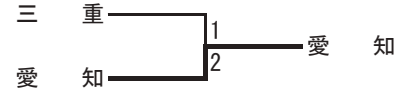

柔道競技

成年男子

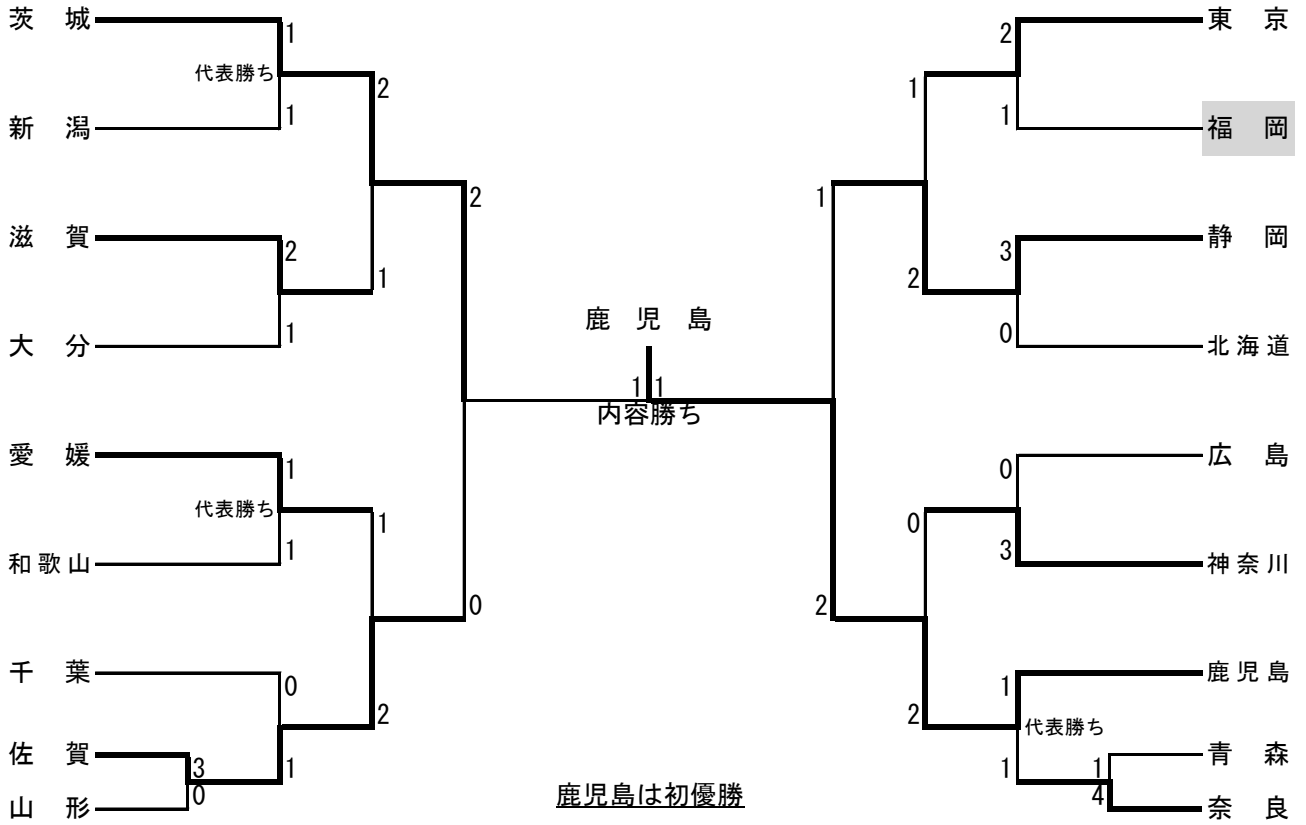

3位決定戦

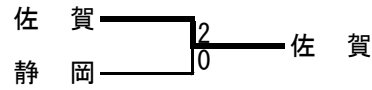

柔道競技

女子

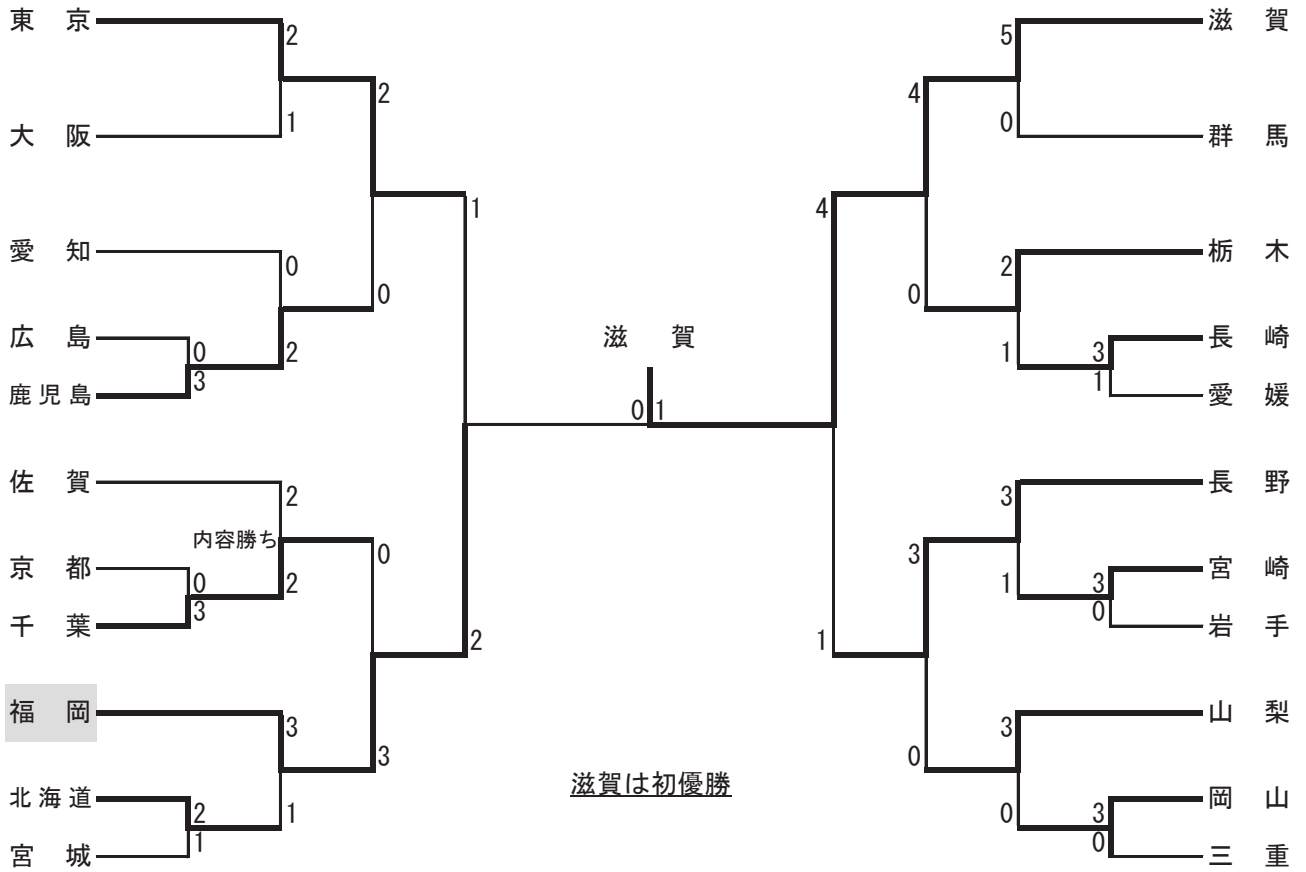

3位決定戦

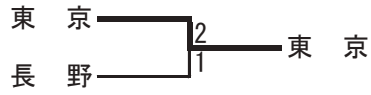

柔道競技

少年男子

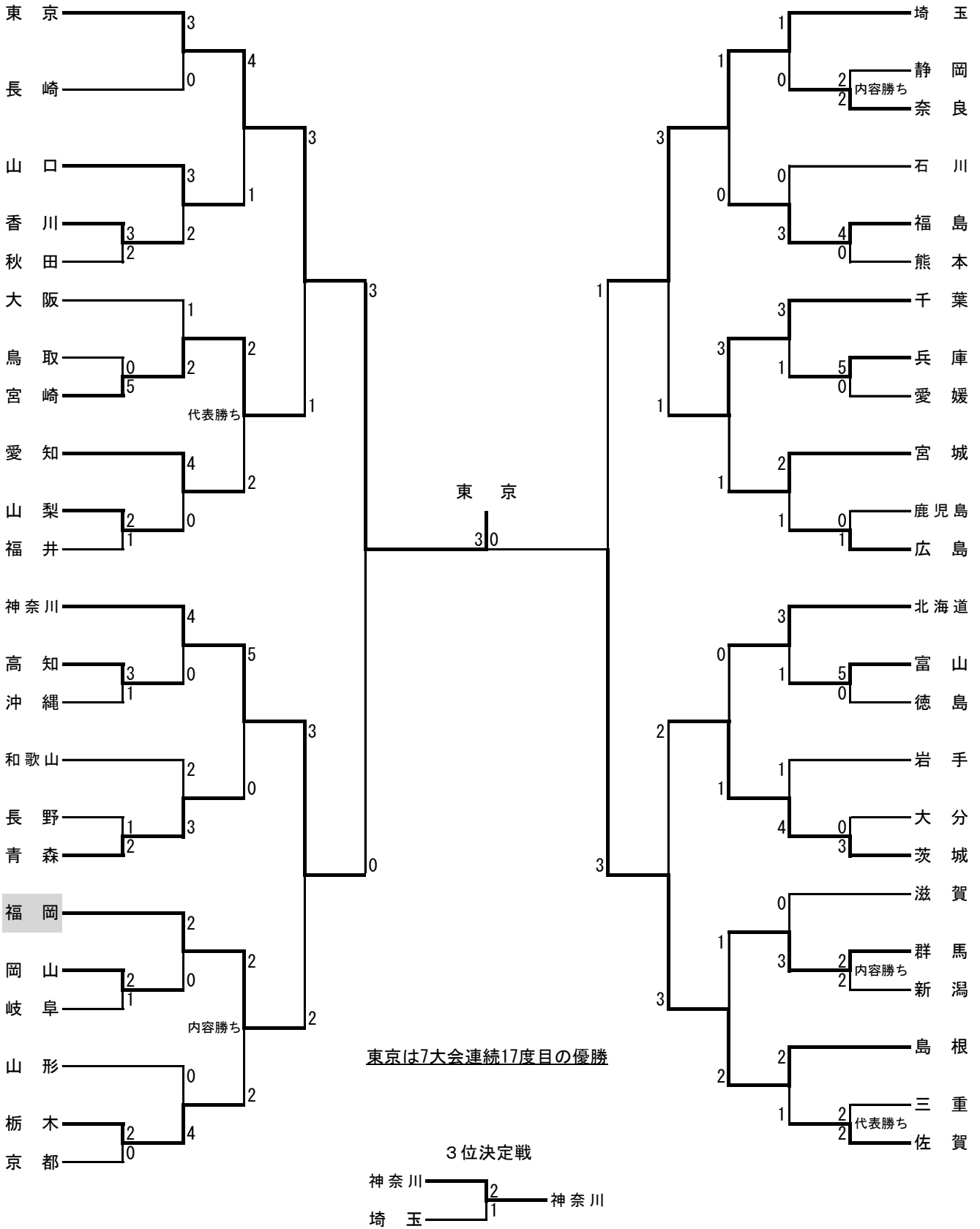

ソフトボール競技

成年男子

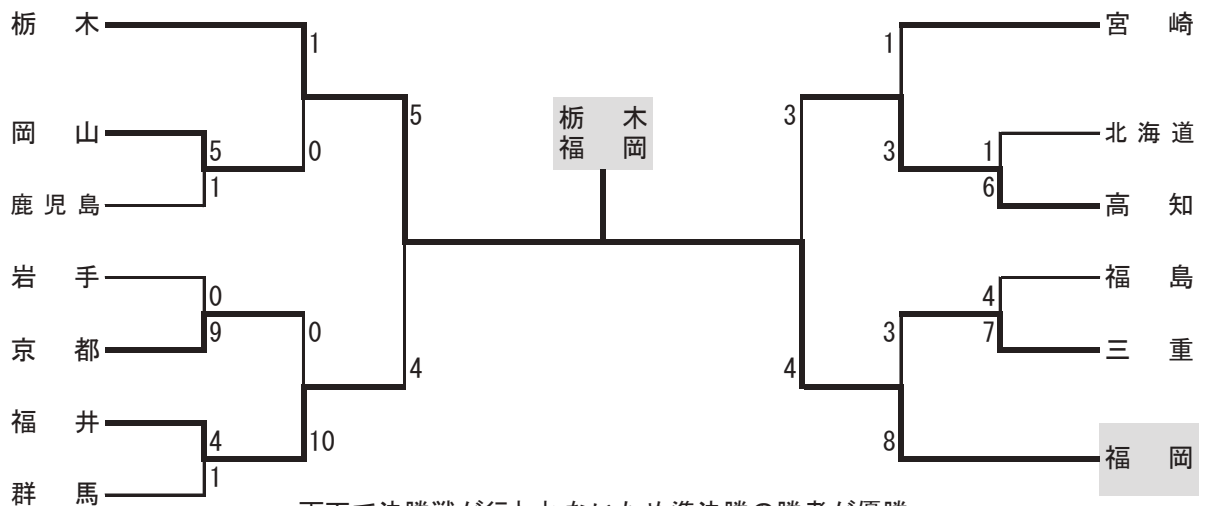

雨天で決勝戦が行われなかったため準決勝の勝者が優勝
 栃木は6年ぶり4度目、福岡は16年ぶり2度目の優勝

成年女子

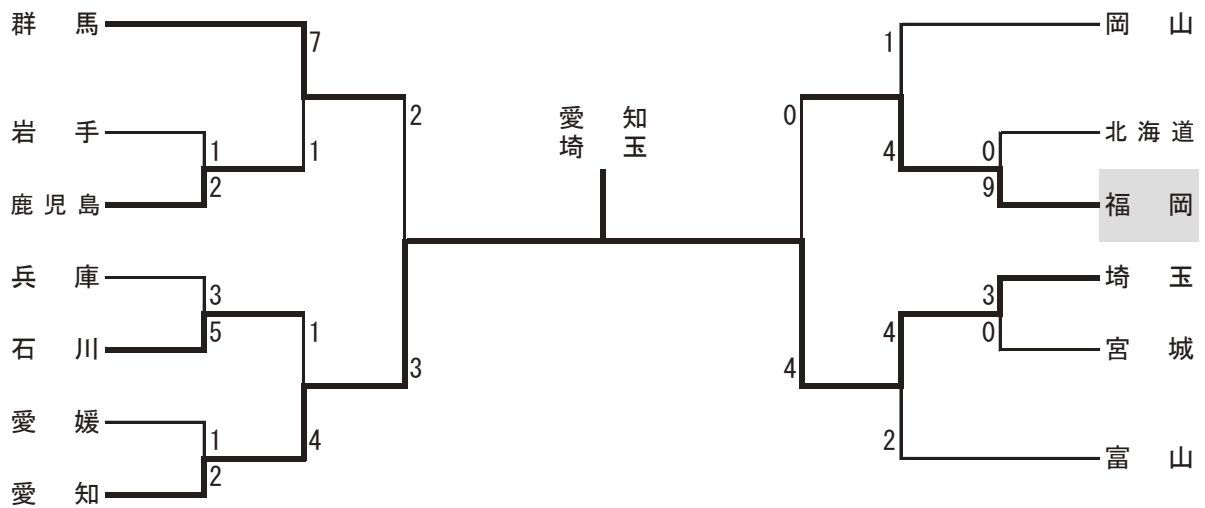

雨天で決勝戦が行われなかったため準決勝の勝者が優勝
 愛知は7年ぶり6度目、埼玉は初優勝

バドミントン競技

少年男子

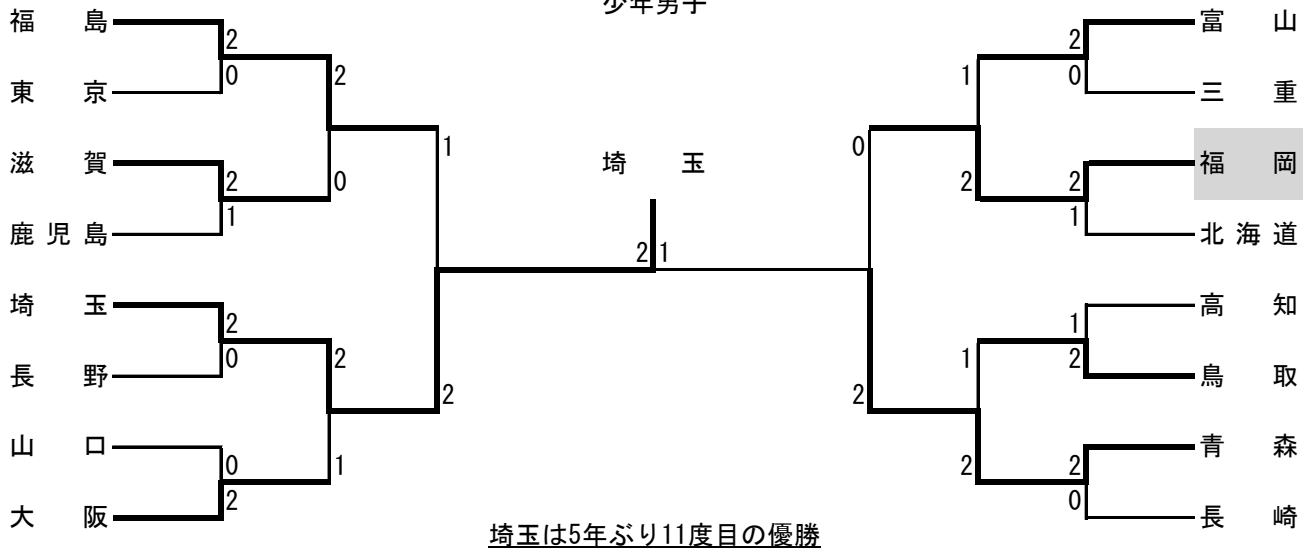

3位決定戦

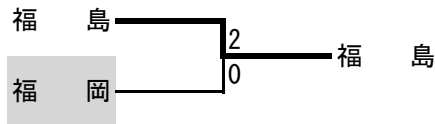

バドミントン競技

少年女子

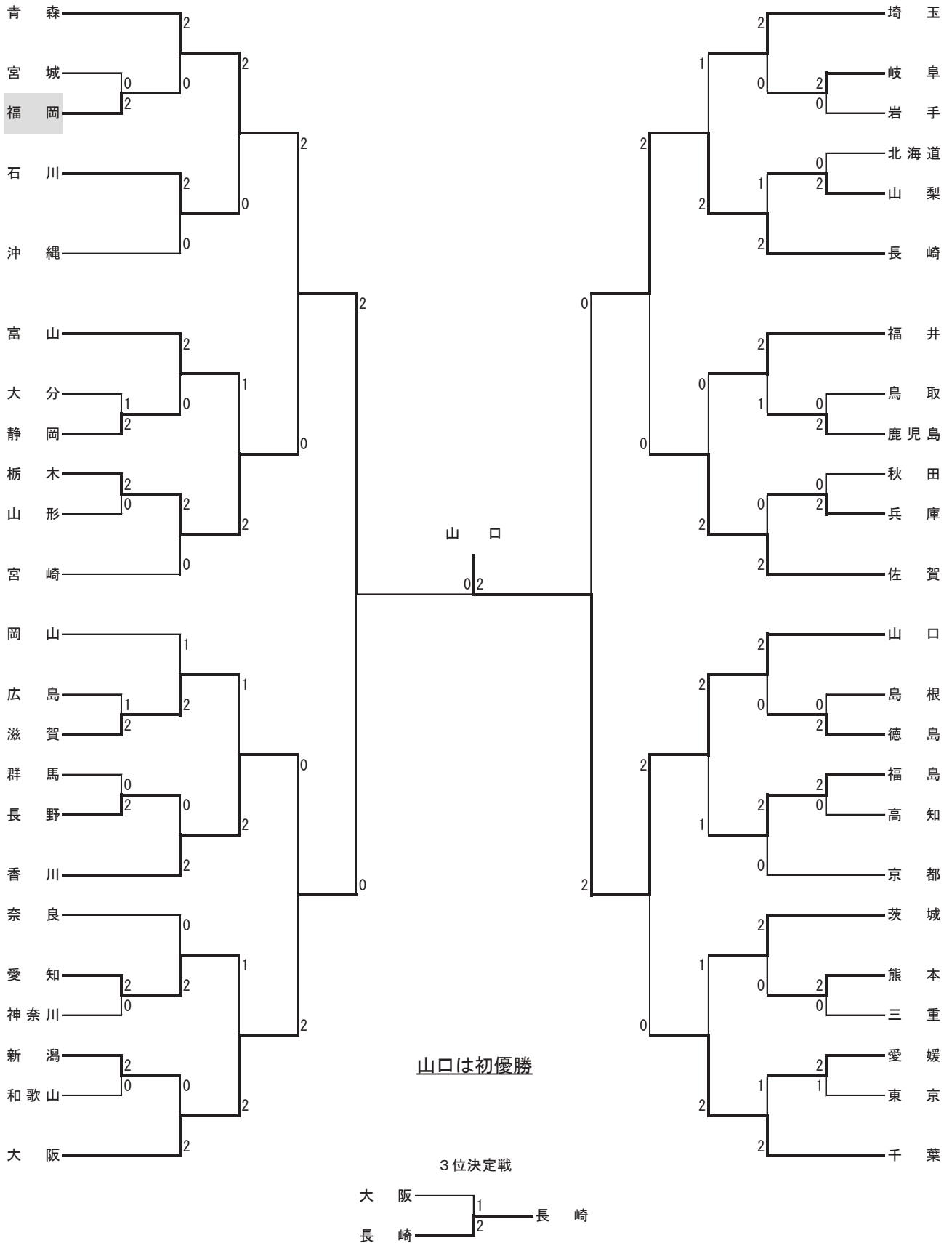

弓道競技

種別	種目	氏名	所属	成績
成年男子	近的	諸藤・渡邊・三笠	選抜	予選
	遠的	諸藤・渡邊・三笠	選抜	予選
成年女子	近的	境・若口・春田	選抜	予選
	遠的	境・若口・春田	選抜	予選
少年男子	近的	林田・中村・松延	選抜	予選
	遠的	林田・中村・松延	選抜	予選
少年女子	近的	高崎・藤本・坂田	選抜	4位
	遠的	高崎・藤本・坂田	選抜	予選

近的 トーナメント

少年女子

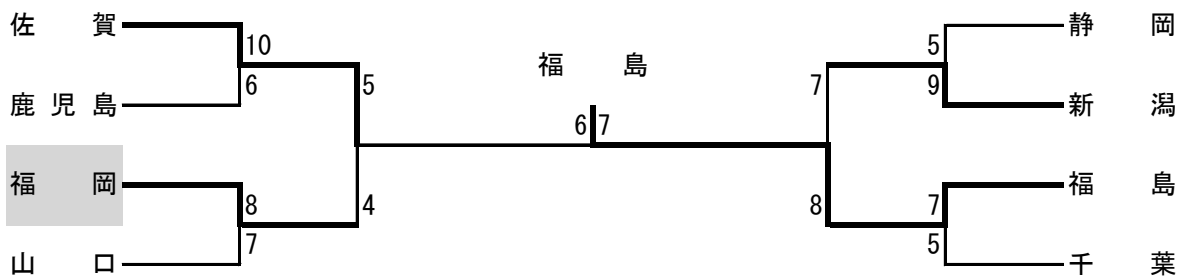

福島は18年ぶり3度目の優勝

3位決定戦

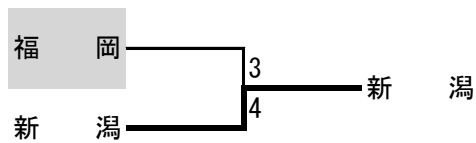

ライフル射撃競技

種別	種目	氏名	所属	成績
成年男子	AR60	磯部 俊雄	筑豊オートサービス	予選
	AR60PR	磯部 俊雄	筑豊オートサービス	41位
	AP60	小柳 勇生	福岡県ライフル射撃協会	6位
	CFP60	木原 幹夫	福岡県警察第一機動隊	10位
	CFP30	木原 幹夫	福岡県警察第一機動隊	10位
成年女子	R3P	川原 楓	陸上自衛隊朝霞駐屯地	5位
	R60PR	川原 楓	陸上自衛隊朝霞駐屯地	1位
	AR60W	板橋 杏	法政大学	予選
	AR60PRW	板橋 杏	法政大学	10位
	AP60W	西 彩花	福岡県警察中央警察署	7位
少年女子	AR60WJ	藤森 文音	福岡県立太宰府高等学校	8位
	BR60WJ	緒方 心音	福岡県立太宰府高等学校	予選

スポーツクライミング競技

種別	種目	氏名	所属	成績
成年男子	リード	緒方・雪丸	選抜	7位
	ボルダリング	緒方・雪丸	選抜	予選16位
成年女子	リード	井上・西尾	選抜	予選13位
	ボルダリング	井上・西尾	選抜	予選11位
少年女子	リード	田島・太田	選抜	予選13位
	ボルダリング	田島・太田	選抜	予選13位

カヌー競技

種別	種目	氏名	所属	成績
成年男子	カヌーシングル・カヤックシングル (15kg-ト)	八橋 巧	積水化成品工業株式会社	18位
	カヌーシングル・カヤックシングル (25kg-ト)	八橋 巧	積水化成品工業株式会社	17位
成年女子	カヌーシングル・カナディアンシングル 200m	桐明 輝子	公益財団法人福岡県スポーツ協会	1位
	カヌーシングル・カナディアンシングル 500m	桐明 輝子	公益財団法人福岡県スポーツ協会	3位
	カヌーワイルドウォーター・カヤックシングル(スプリント)	江田 純子	清力保育園	5位
	カヌーワイルドウォーター・カヤックシングル 1500m	江田 純子	清力保育園	7位
少年男子	カヌーシングル・カヤックシングル 200m	深川 善至	福岡県立三潴高等学校	準決勝
	カヌーシングル・カヤックシングル 500m	深川 善至	福岡県立三潴高等学校	準決勝
少年女子	カヌーシングル・カヤックシングル 200m	田中 亜希	福岡県立三潴高等学校	準決勝
	カヌーシングル・カヤックシングル 500m	田中 亜希	福岡県立三潴高等学校	準決勝

剣道競技

成年男子

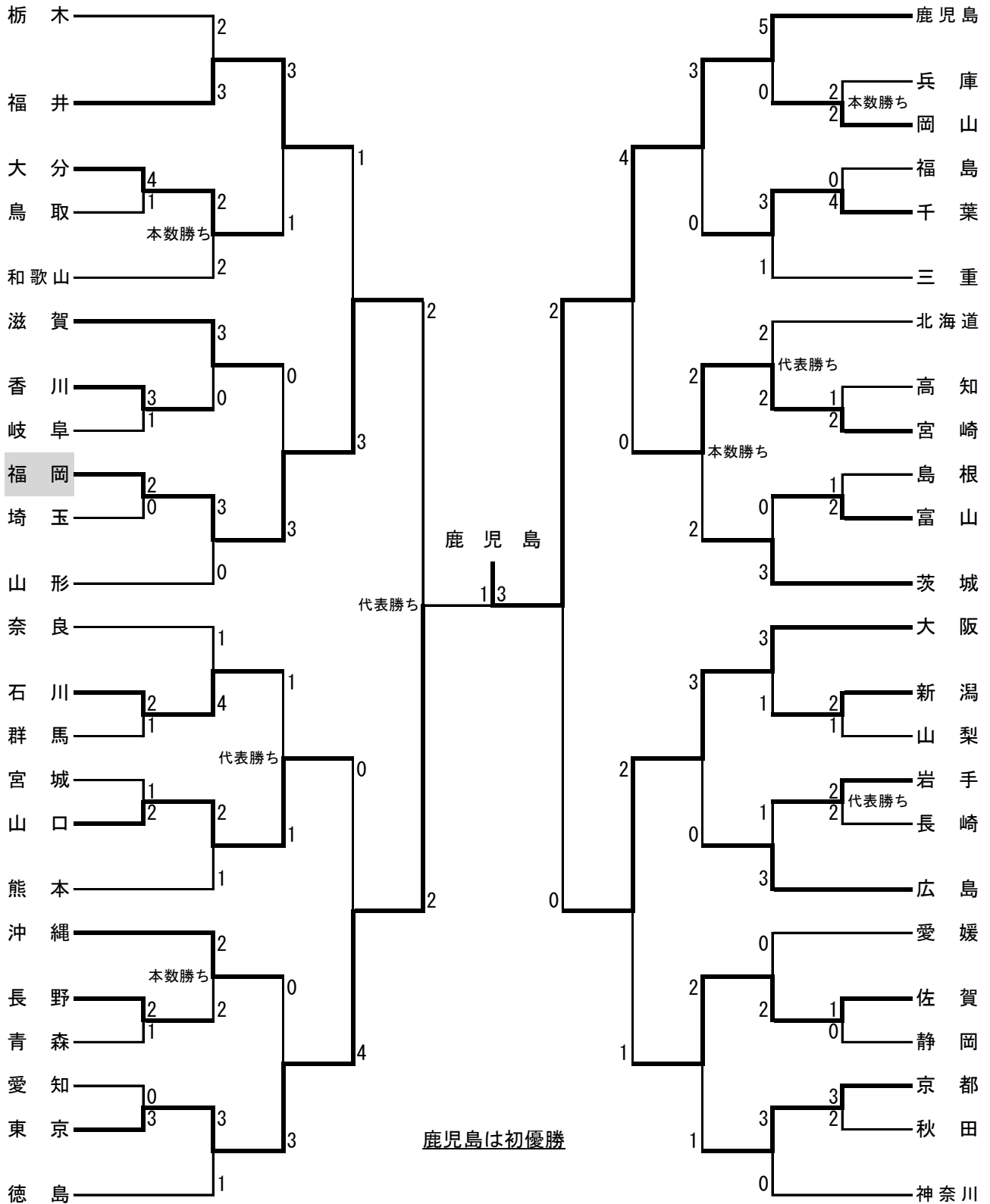

3位決定戦

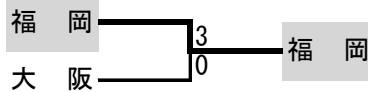

剣道競技

少年男子

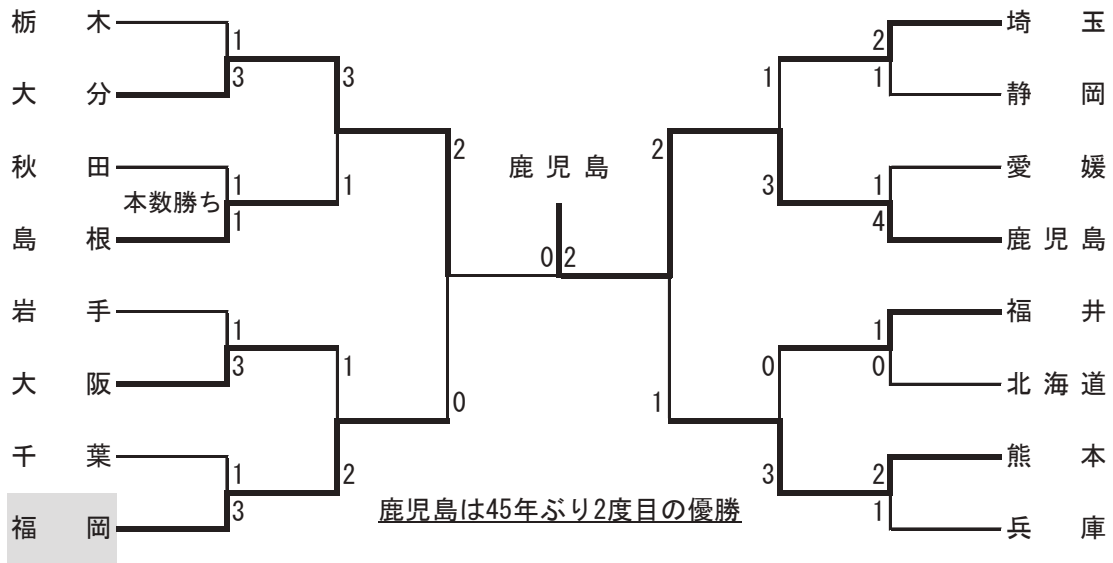

3位決定戦

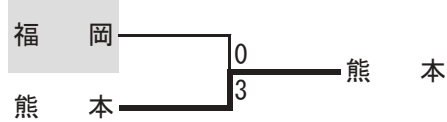

ラグビーフットボール競技

成年男子					
予選プール	福岡県	7	—	21	滋賀県
	福岡県	12	—	45	東京都
	福岡県	31	—	21	秋田県

女子

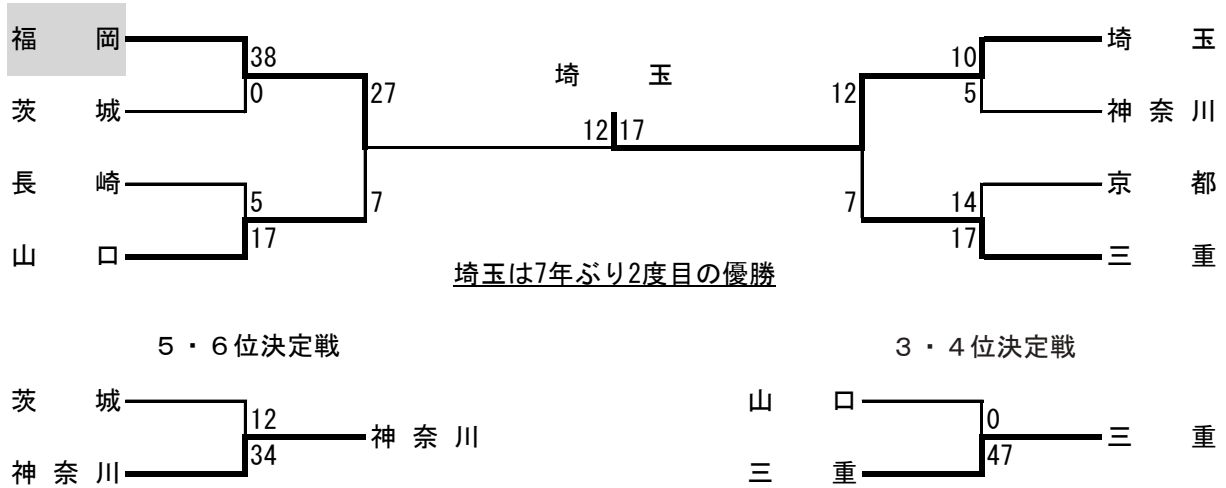

ラグビーフットボール競技

少年男子

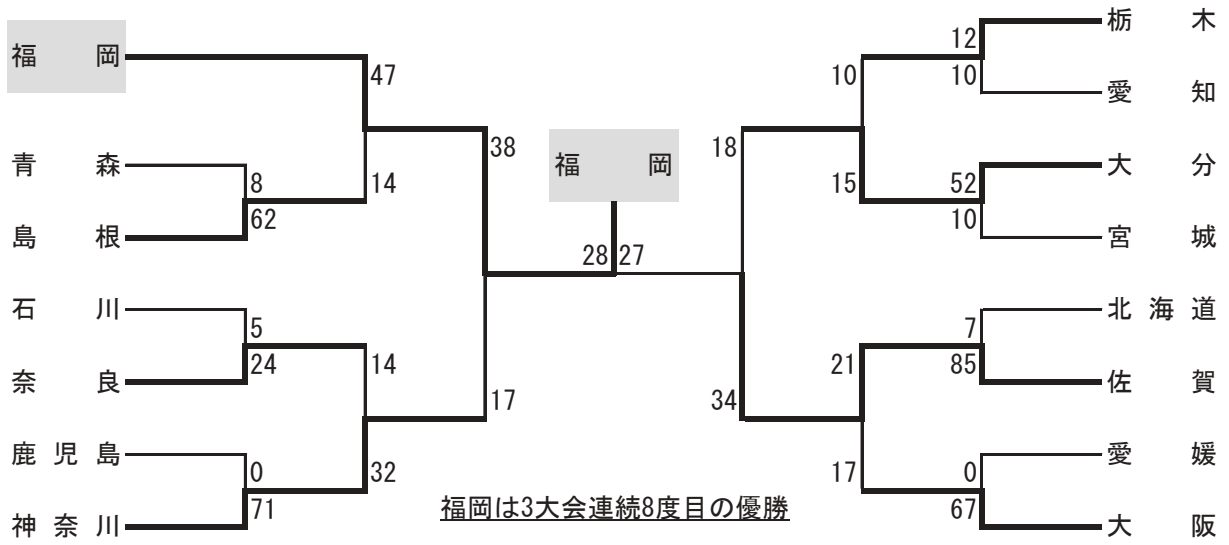

5・7位決定戦

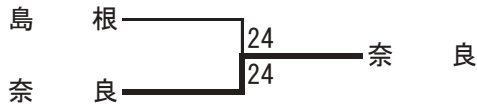

5・7位決定戦

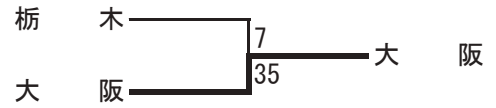

アーチェリー競技

種別	種目	氏名	所属	成績
成年女子	団体	野田・青木・山本	選抜	5位
	個人	野田 紗月	(株) ミキハウス	5位
	個人	青木 風歌	日本体育大学	24位
	個人	山本 愛菜	近畿大学	30位
少年男子	団体	高田・吉村・井上	選抜	1位
	個人	高田 顕照	須恵町立須恵中学校	4位
	個人	吉村 知弥	福岡県立柏陵高等学校	13位
	個人	井上 岳	福岡県立柏陵高等学校	20位
少年女子	団体	古庄(日)・安永・古庄(千)	選抜	5位
	個人	古庄 日和子	東京都立足立新田高等学校	10位
	個人	安永 さくら	福岡県立柏陵高等学校	13位
	個人	古庄 千陽子	東京都立足立新田高等学校	36位

決勝トーナメント

成年女子

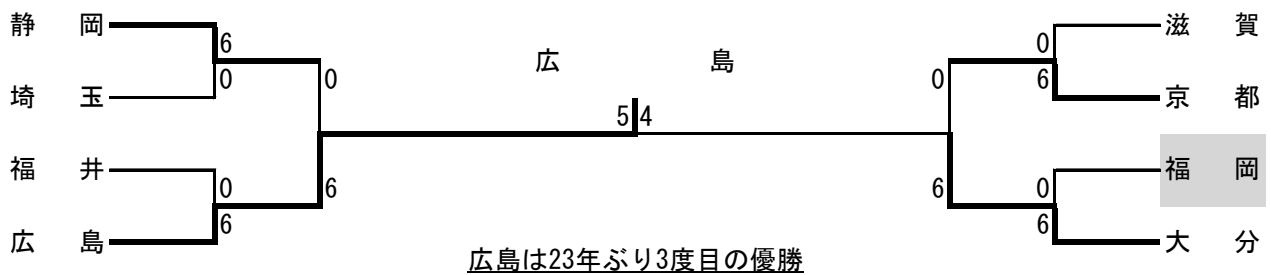

3位決定戦

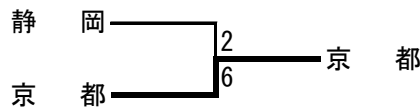

アーチェリー競技

決勝トーナメント

少年男子

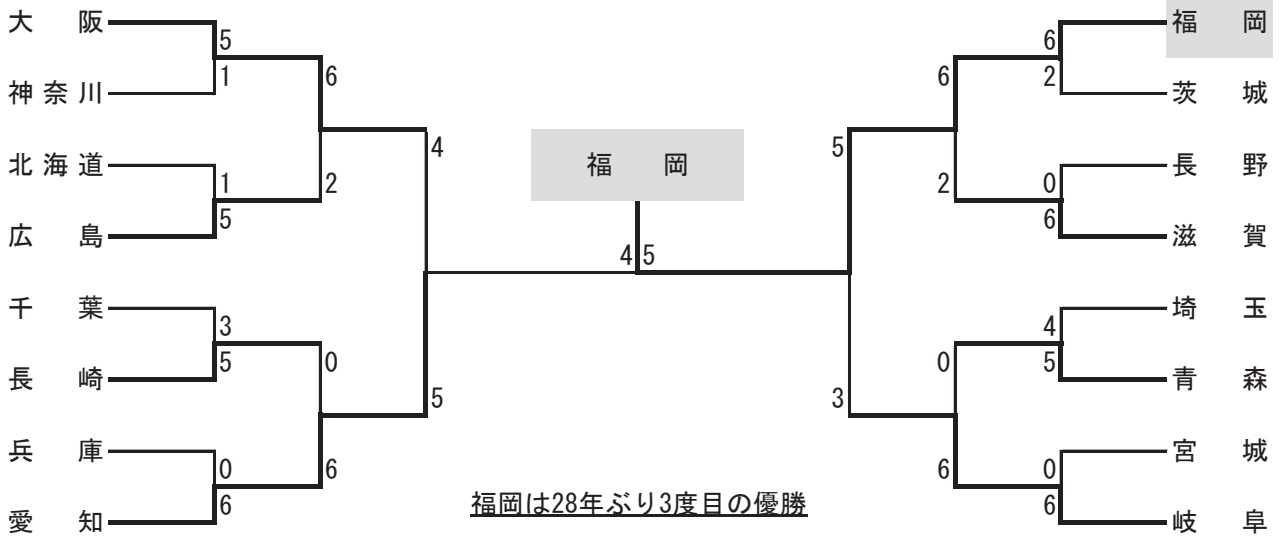

3位決定戦

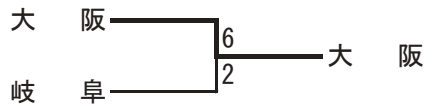

少年女子

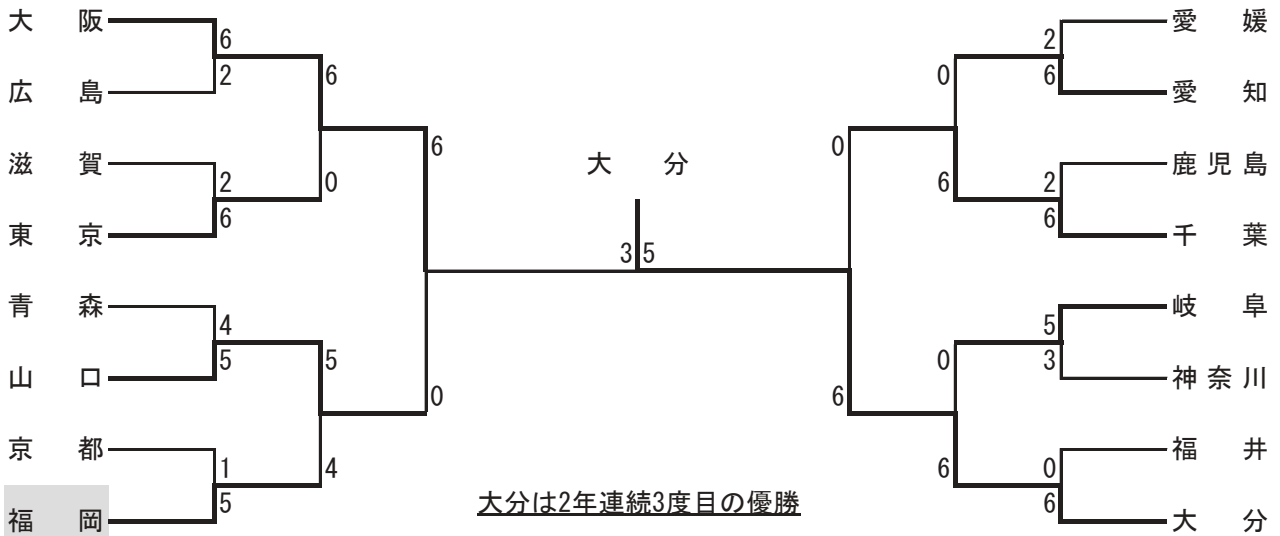

3位決定戦

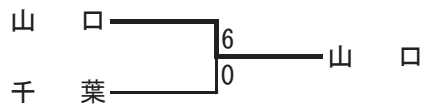

空 手 道 競 技

種 別	種 目	氏 名	所 属	成 績
全種別	組手団体	岩野・戸田・北代・山本・河野	選抜	5 位
成年男子	組手軽量級	山本 翔和	九州産業大学	3 位
	組手中量級	北代 涼馬	近畿大学工学部	2 位
	組手重量級	河野 太貴	近畿大学工学部	1 回 戦
成年女子	組手	戸田 あさひ	同志社大学	2 回 戦
	形	宇都宮 優佳	九州産業大学	予 選
少年男子	組手	岩野 太郎	真颯館高等学校	2 回 戦
少年女子	組手	新屋 莉絢	真颯館高等学校	2 回 戦

銃剣道競技

成年男子

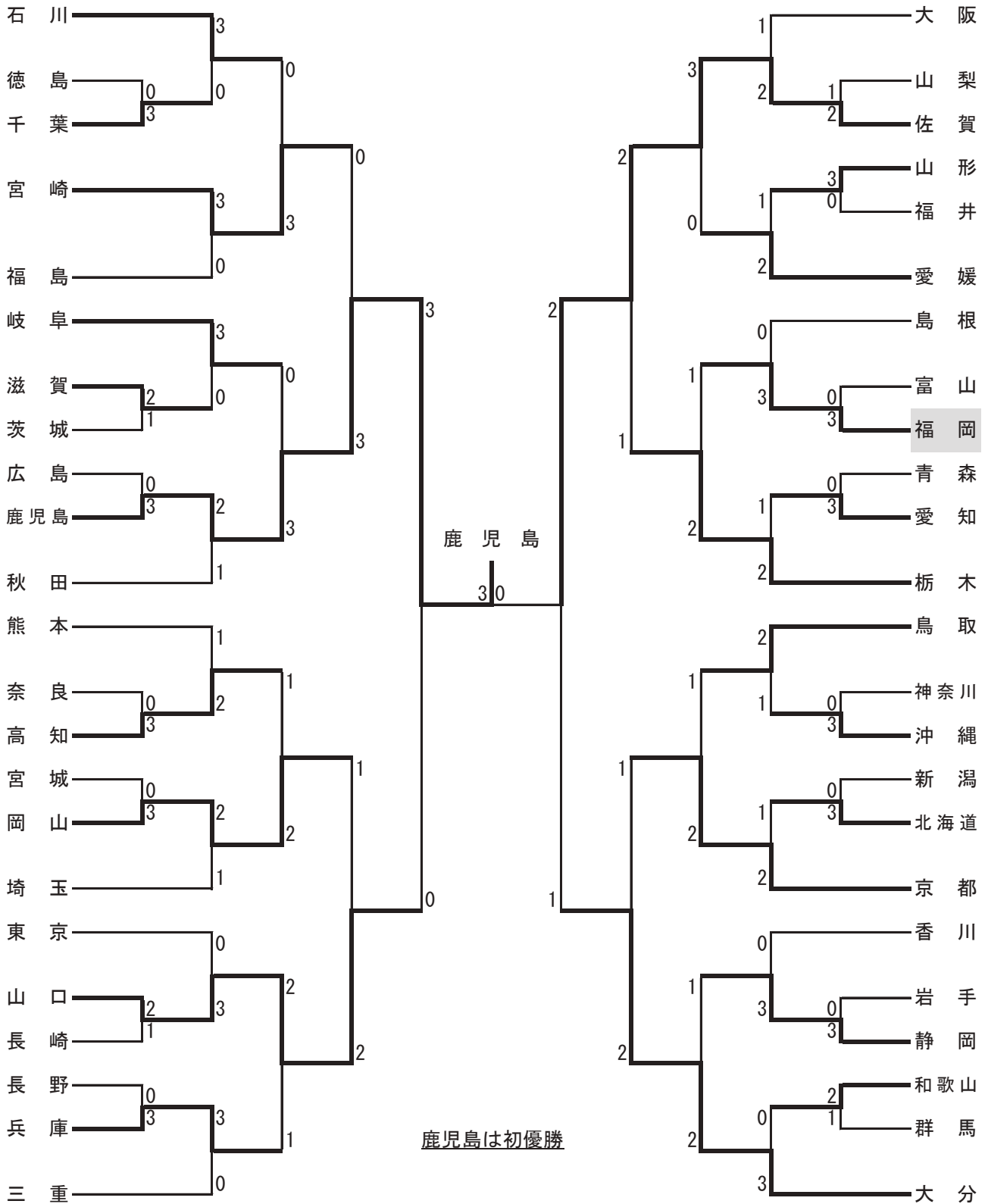

7・8位決定戦

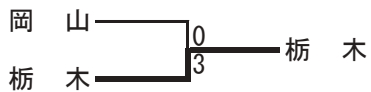

5・6位決定戦

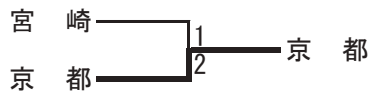

3・4位決定戦

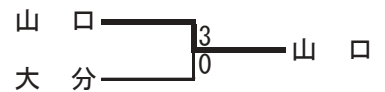

なぎなた競技

成年女子・演技

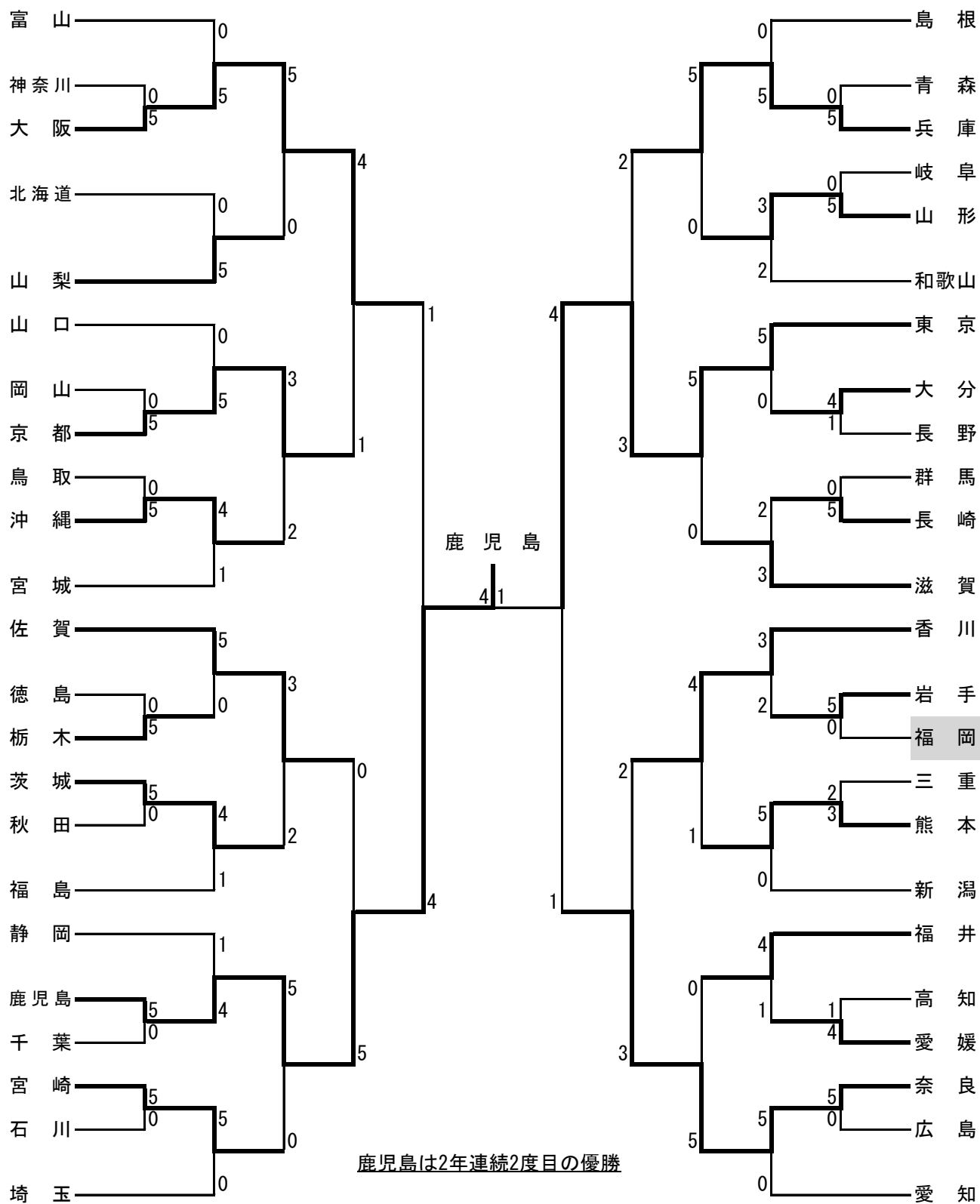

7・8位決定戦

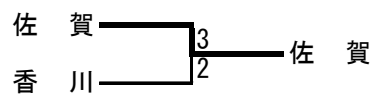

5・6位決定戦

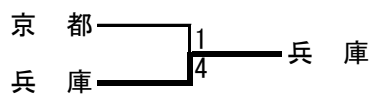

3・4位決定戦

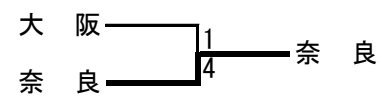

なぎなた競技

成年女子・試合

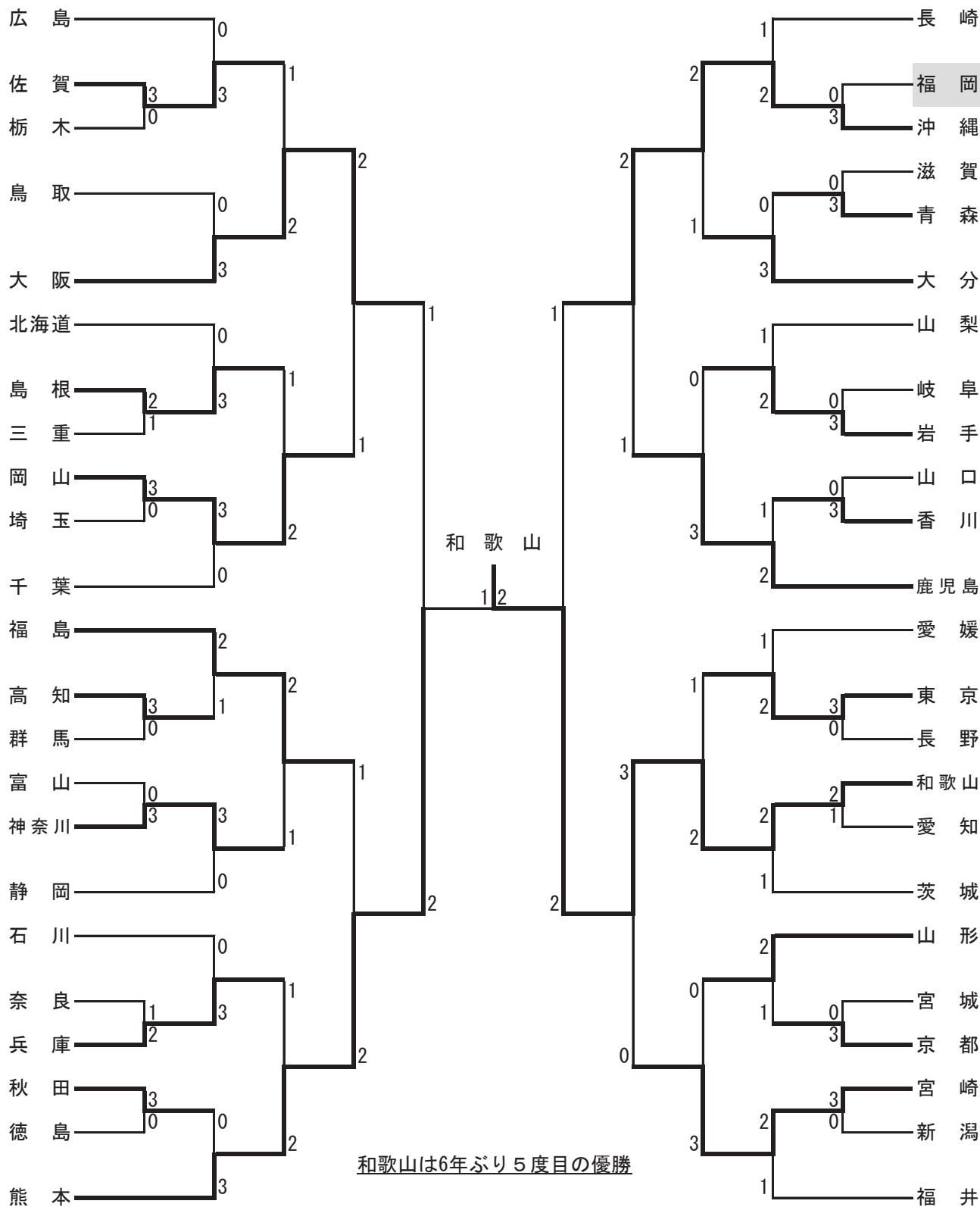

7・8位決定戦

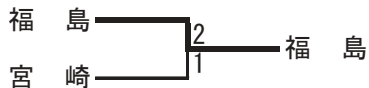

5・6位決定戦

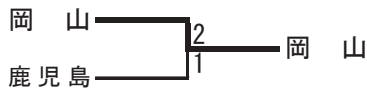

3・4位決定戦

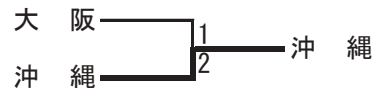

なぎなた競技

少年女子・演技

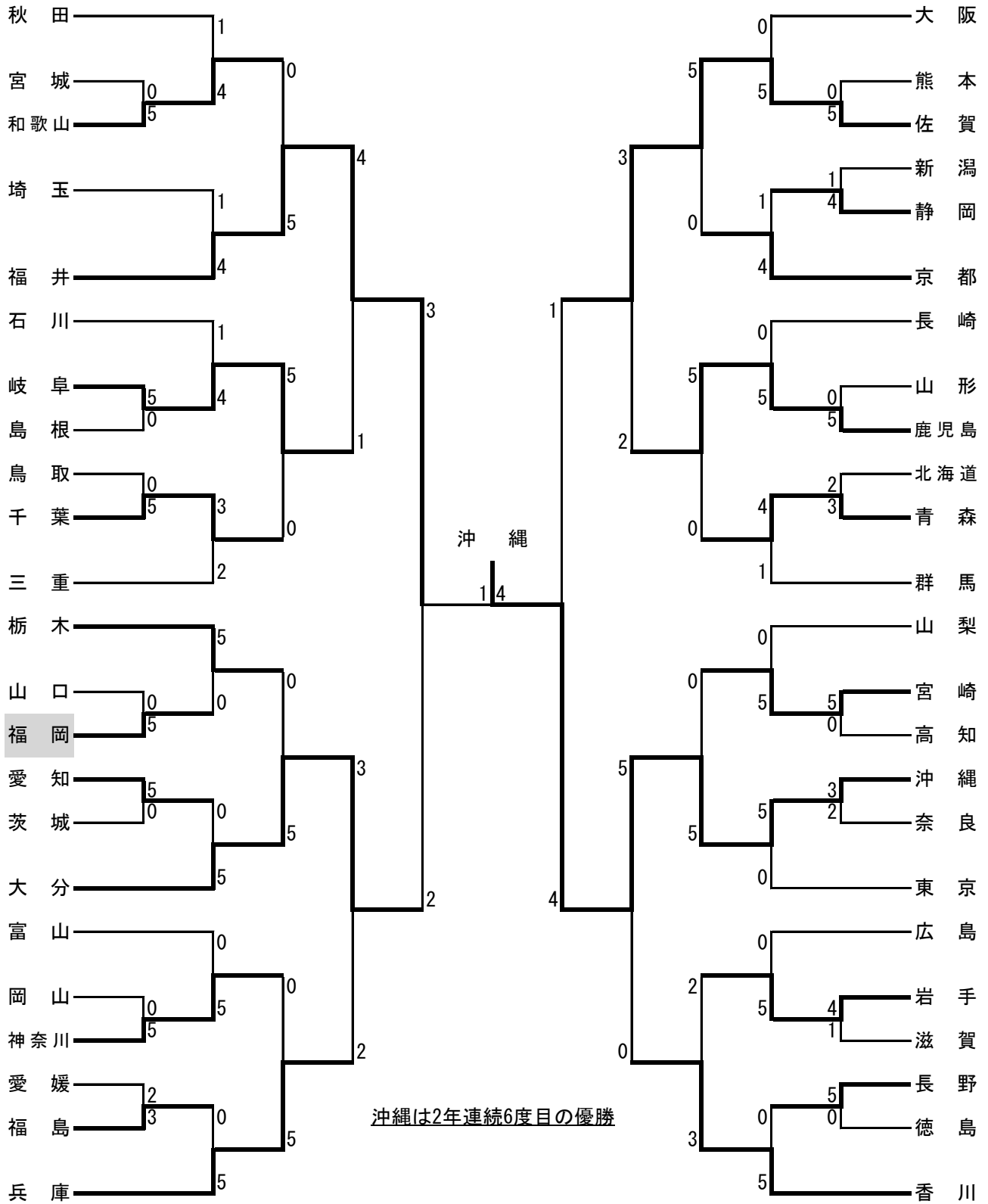

7・8位決定戦

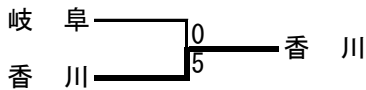

5・6位決定戦

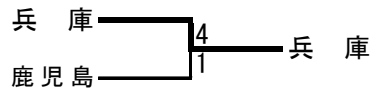

3・4位決定戦

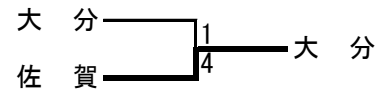

ボウリング競技

種 別	種 目	氏 名	所 属	成 績
成年男子	4人チーム	高木・岡本・熊・升水	選抜	予選 14 位
	2人チームA	熊・高木	選抜	予選 39 位
	2人チームB	岡本・升水	選抜	予選 22 位
	個人戦	升水 祐介	旭土地建物(株)	予選 15 位
	個人戦	熊 凌汰	同志社大学	予選 23 位
	個人戦	高木 遼介	(株) イースタンスポーツ	予選 28 位
	個人戦	岡本 龍二	折尾スターレーン	予選 73 位
少年男子	団体戦	黒瀬・長尾	選抜	3 位
	個人戦	長尾 脩甫	近畿大学附属福岡高等学校	8 位
	個人戦	黒瀬 一步	星槎国際高等学校	予選 21 位
少年女子	団体戦	片桐・武藤	選抜	予選 19 位
	個人戦	片桐 麻実	九州産業大学付属九州高等学校	予選 14 位
	個人戦	武藤 遥華	福岡県立香椎高等学校	予選 36 位

ゴルフ競技

種 別	種 目	氏 名	所 属	成 績
成年男子	団体	出利葉・林田・下園	選抜	9 位
	個人	下園 航太	同志社大学	2 位
	個人	出利葉 太郎	日本大学	28 位
	個人	林田 直也	日本大学	94 位
女 子	団体	藤本・左・春山	選抜	2 位
	個人	藤本 愛菜	冲学園高等学校	1 位
	個人	左 奈々	冲学園高等学校	22 位
	個人	春山 愛	福岡第一高等学校	41 位
少年男子	団体	山川・大地・三明	選抜	3 位
	個人	山川 雄太郎	冲学園高等学校	2 位
	個人	大地 悠遥	冲学園高等学校	7 位
	個人	三明 蓮	冲学園高等学校	34 位

トライアスロン競技

種 別	種 目	氏 名	所 属	成 績
成年男子	個人	福島 稜大	北九州自動車大学校 ミコフィット・YTS	23 位
	個人	藤田 海人	TRASOL	31 位
成年女子	個人	松本 由衣	福岡県立宇美商業高等学校(教)	34 位
	個人	福島 弥生	ミコフィット・YTS	棄 権

(7)参加都道府県成績一覧

ア 男女総合成績(天皇杯得点)

順位	都道府県	得点合計	冬季小計	冬季順位	スケルトン	アイスホッケー	スキージャンプ	本大会小計	本大会順位	陸上競技
12位	北海道	1,365.0	461.5	1位	193.0	90.0	178.5	903.5	25位	55.0
40位	青森	751.5	177.0	3位	83.0	65.0	29.0	574.5	46位	26.0
33位	岩手	808.5	128.0	11位	70.0	10.0	48.0	680.5	39位	42.0
30位	宮城	862.5	69.0	21位	34.0	25.0	10.0	793.5	30位	52.0
41位	秋田	745.5	157.0	9位	10.0	10.0	137.0	588.5	44位	26.0
43位	山形	716.5	143.0	10位	75.0	10.0	58.0	573.5	47位	44.0
42位	福島	728.75	41.5	27位	15.0	10.0	16.5	687.25	36位	35.75
22位	茨城	997.0	40.0	28位	12.0	10.0	18.0	957.0	21位	74.5
16位	栃木	1,225.5	88.0	17位	32.0	35.0	21.0	1,137.5	16位	41.0
26位	群馬	946.0	174.0	5位	114.0	10.0	50.0	772.0	31位	57.0
5位	埼玉	1,613.0	170.0	6位	89.0	65.0	16.0	1,443.0	5位	60.5
8位	千葉	1,439.0	54.0	24位	19.0	25.0	10.0	1,385.0	7位	87.0
1位	東京	2,474.5	176.0	4位	94.0	65.0	17.0	2,298.5	1位	99.5
6位	神奈川	1,535.5	108.0	12位	86.0	10.0	12.0	1,427.5	6位	78.5
34位	山梨	796.5	84.0	18位	64.0	10.0	10.0	712.5	35位	33.0
36位	新潟	781.5	106.0	13位	10.0	10.0	86.0	675.5	40位	35.0
21位	長野	1,047.0	361.0	2位	162.0	40.0	159.0	686.0	37位	53.0
37位	富山	773.5	90.0	16位	31.0	10.0	49.0	683.5	38位	12.0
28位	石川	931.0	42.0	26位	10.0	10.0	22.0	889.0	26位	21.0
14位	福井	1,286.0	40.0	28位	10.0	10.0	20.0	1,246.0	13位	38.0
19位	静岡	1,065.5	30.0	33位	10.0	10.0	10.0	1,035.5	18位	42.5
4位	愛知	1,663.25	168.0	7位	128.0	30.0	10.0	1,495.25	4位	91.75
15位	三重	1,274.5	65.0	22位	34.0	10.0	21.0	1,209.5	14位	65.5
13位	岐阜	1,350.0	95.0	15位	38.0	10.0	47.0	1,255.0	11位	26.0
17位	滋賀	1,196.0	49.0	25位	18.0	10.0	21.0	1,147.0	15位	65.0
9位	京都	1,436.5	83.0	19位	58.0	15.0	10.0	1,353.5	10位	117.0
3位	大阪	1,797.0	83.0	19位	63.0	10.0	10.0	1,714.0	3位	103.5
10位	兵庫	1,412.0	162.0	8位	142.0	10.0	10.0	1,250.0	12位	103.0
31位	奈良	821.5	20.0	43位		10.0	10.0	801.5	28位	42.5
32位	和歌山	818.0	20.0	43位		10.0	10.0	798.0	29位	36.5
45位	鳥取	655.5	36.0	31位	16.0	10.0	10.0	619.5	42位	14.0
46位	島根	630.5	30.0	33位	10.0	10.0	10.0	600.5	43位	14.0
20位	岡山	1,060.0	38.0	30位	16.0	10.0	12.0	1,022.0	19位	53.0
23位	広島	995.5	30.0	33位	10.0	10.0	10.0	965.5	20位	65.0
25位	山口	960.0	20.0	43位		10.0	10.0	940.0	22位	19.0
29位	香川	887.75	30.0	33位	10.0	10.0	10.0	857.75	27位	34.75
47位	徳島	616.0	30.0	33位	10.0	10.0	10.0	586.0	45位	37.0
24位	愛媛	974.5	35.0	32位	15.0	10.0	10.0	939.5	23位	29.0
44位	高知	672.5	20.0	43位		10.0	10.0	652.5	41位	36.0
7位	福岡	1,456.5	97.0	14位	72.0	15.0	10.0	1,359.5	9位	124.0
10位	佐賀	1,412.0	30.0	33位	10.0	10.0	10.0	1,382.0	8位	65.0
39位	長崎	752.0	20.0	43位		10.0	10.0	732.0	33位	46.0
35位	熊本	794.5	30.0	33位	10.0	10.0	10.0	764.5	32位	55.0
18位	大分	1,091.5	30.0	33位	10.0	10.0	10.0	1,061.5	17位	68.0
27位	宮崎	942.5	30.0	33位	10.0	10.0	10.0	912.5	24位	49.5
2位	鹿児島	2,161.25	60.0	23位	40.0	10.0	10.0	2,101.25	2位	80.75
38位	沖縄	757.0	30.0	33位	10.0	10.0	10.0	727.0	34位	29.0

順位	都道府県	水泳	サッカー	テニス	ローイング	ホッケー	ボクシング	バレーボール	体操	バスケットボール	レスリング
12位	北海道	60.0	70.0	13.0	10.0	50.0	37.0	35.0	37.0	22.5	29.0
40位	青森	24.5	10.0	10.0	10.0	10.0	25.5	10.0	10.0	10.0	25.5
33位	岩手	13.0	10.0	10.0	18.0	114.0	20.5	10.0	10.0	10.0	20.0
30位	宮城	22.0	30.0	10.0	40.0	10.0	10.0	14.5	60.0	37.5	18.0
41位	秋田	26.0	10.0	10.0	15.0	10.0	10.0	10.0	10.0	50.0	35.0
43位	山形	28.5	10.0	10.0	10.0	10.0	28.0	25.0	14.0	10.0	12.5
42位	福島	26.0	10.0	10.0	27.0	10.0	15.5	17.5	11.0	22.5	23.0
22位	茨城	55.0	74.0	10.0	21.0	10.0	15.5	38.0	10.0	50.0	34.0
16位	栃木	55.0	10.0	28.0	12.0	186.0	25.0	14.5	45.0	10.0	36.0
26位	群馬	44.0	10.0	10.0	22.0	10.0	12.5	10.0	20.0	10.0	35.5
5位	埼玉	200.0	10.0	28.0	44.0	10.0	38.5	40.0	45.0	10.0	75.5
8位	千葉	174.0	10.0	43.0	19.0	10.0	36.5	84.0	90.0	45.0	70.5
1位	東京	360.0	98.0	55.0	157.0	10.0	31.0	91.5	97.0	97.5	69.0
6位	神奈川	257.0	10.0	43.0	49.0	10.0	23.0	17.5	41.0	10.0	37.0
34位	山梨	40.5	10.0	10.0	10.0	10.0	10.0	10.0	10.0	35.0	48.5
36位	新潟	75.0	50.0	10.0	10.0	10.0	28.0	10.0	10.0	57.5	23.0
21位	長野	39.0	10.0	10.0	30.0	10.0	10.0	17.5	15.0	22.5	44.0
37位	富山	45.0	10.0	10.0	27.0	10.0	12.5	27.5	10.0	10.0	12.5
28位	石川	72.0	10.0	10.0	10.0	10.0	10.0	27.5	24.0	22.5	15.0
14位	福井	13.0	10.0	16.0	186.0	114.0	31.0	27.5	83.0	22.5	34.0
19位	静岡	95.5	58.0	10.0	64.0	10.0	23.5	10.0	20.0	37.5	53.5
4位	愛知	206.0	10.0	13.0	54.0	10.0	24.5	52.5	105.0	65.0	26.0
15位	三重	74.0	10.0	43.0	11.0	10.0	10.0	78.0	29.0	37.5	43.5
13位	岐阜	32.5	10.0	28.0	86.0	206.0	23.5	10.0	10.0	37.5	44.0
17位	滋賀	38.5	10.0	10.0	145.0	58.0	10.0	10.0	10.0	45.0	23.5
9位	京都	134.0	50.0	40.0	42.0	54.0	12.5	66.0	25.0	50.0	56.0
3位	大阪	221.5	130.0	10.0	20.0	10.0	65.5	45.0	165.0	35.0	64.5
10位	兵庫	124.5	10.0	25.0	22.0	10.0	45.0	22.0	56.0	10.0	31.0
31位	奈良	25.0	10.0	10.0	10.0	78.0	25.0	10.0	10.0	10.0	26.0
32位	和歌山	52.0	10.0	10.0	10.0	10.0	10.0	10.0	10.0	10.0	39.0
45位	鳥取	46.0	10.0	10.0	45.0	30.0	19.5	20.5	10.0	10.0	18.0
46位	島根	11.0	10.0	10.0	31.0	50.0	10.0	14.5	10.0	10.0	22.5
20位	岡山	57.5	30.0	34.0	62.0	10.0	31.5	85.5	75.0	22.5	25.0
23位	広島	26.0	70.0	10.0	13.0	66.0	18.0	50.0	10.0	10.0	20.5
25位	山口	39.0	10.0	34.0	10.0	10.0	10.0	50.0	10.0	37.5	43.0
29位	香川	22.0	10.0	10.0	16.0	50.0	27.0	10.0	10.0	22.5	33.5
47位	徳島	15.0	30.0	10.0	10.0	10.0	10.0	28.0	10.0	10.0	25.5
24位	愛媛	26.0	10.0	34.0	124.0	30.0	30.0	10.0	10.0	10.0	23.5
44位	高知	47.0	74.0	10.0	10.0	10.0	10.0	10.0	10.0	10.0	22.5
7位	福岡	80.0	10.0	10.0	15.0	10.0	10.0	27.5	10.0	62.5	29.5
10位	佐賀	24.0	50.0	16.0	38.0	70.0	31.5	50.0	40.0	10.0	87.0
39位	長崎	12.0	10.0	10.0	37.0	10.0	10.0	10.0	10.0	10.0	17.5
35位	熊本	36.0	10.0	10.0	35.0	50.0	33.5	25.0	10.0	22.5	17.5
18位	大分	27.0	10.0	31.0	35.0	66.0	10.0	10.0	10.0	10.0	17.5
27位	宮崎	13.0	78.0	25.0	40.0	10.0	61.0	25.0	10.0	10.0	35.5
2位	鹿児島	75.5	122.0	55.0	44.0	50.0	36.0	95.0	95.0	10.0	58.5
38位	沖縄	15.0	10.0	28.0	10.0	10.0	44.5	34.0	10.0	10.0	19.5

順位	都道府県	セーリング	ウエイトリフティング	ハンドボール	自転車	ソフトテニス	卓球	軟式野球	相撲	馬術	フェンシング
12位	北海道	10.0	35.0	10.0	28.0	45.0	10.0	10.0	10.0	48.0	13.0
40位	青森	10.0	16.0	10.0	15.0	20.0	10.0	10.0	10.0	10.0	10.0
33位	岩手	10.0	25.0	22.5	46.0	10.0	10.0	10.0	22.5	21.0	13.0
30位	宮城	10.0	58.0	45.0	20.0	70.0	10.0	10.0	10.0	20.0	28.0
41位	秋田	10.0	18.0	10.0	11.0	10.0	10.0	10.0	17.5	13.0	82.0
43位	山形	10.0	21.0	10.0	10.0	10.0	10.0	10.0	10.0	10.0	10.0
42位	福島	15.0	74.0	10.0	75.0	10.0	10.0	10.0	10.0	13.0	10.0
22位	茨城	77.0	41.0	47.5	18.0	10.0	10.0	18.0	10.0	21.0	10.0
16位	栃木	20.0	38.0	10.0	15.0	10.0	26.5	10.0	10.0	60.0	34.0
26位	群馬	10.0	51.0	10.0	16.0	30.0	10.0	10.0	10.0	15.0	10.0
5位	埼玉	10.0	70.0	22.5	20.0	15.0	10.0	10.0	22.5	38.0	40.0
8位	千葉	28.0	25.0	62.5	10.0	80.0	10.0	10.0	10.0	28.0	25.0
1位	東京	69.0	67.0	57.5	43.0	10.0	47.5	42.0	40.0	28.0	79.0
6位	神奈川	76.0	55.0	10.0	36.0	10.0	17.5	10.0	10.0	75.0	61.0
34位	山梨	10.0	86.0	47.5	35.0	10.0	10.0	10.0	10.0	10.0	10.0
36位	新潟	10.0	10.0	10.0	12.0	20.0	10.0	10.0	25.0	10.0	10.0
21位	長野	10.0	12.0	10.0	17.0	10.0	10.0	10.0	10.0	43.0	28.0
37位	富山	10.0	27.0	40.0	29.0	10.0	10.0	10.0	17.5	20.0	31.0
28位	石川	19.0	79.0	62.5	39.0	25.0	47.5	26.0	31.0	10.0	10.0
14位	福井	18.0	35.0	62.5	61.0	10.0	34.0	34.0	10.0	10.0	49.0
19位	静岡	15.0	10.0	10.0	62.0	10.0	17.5	58.0	10.0	51.0	10.0
4位	愛知	16.0	23.0	65.0	10.0	10.0	38.5	74.0	10.0	24.0	28.0
15位	三重	21.0	96.0	35.0	41.0	80.0	10.0	10.0	10.0	53.0	25.0
13位	岐阜	13.0	48.0	10.0	17.0	35.0	34.0	66.0	10.0	13.0	73.0
17位	滋賀	43.0	62.0	10.0	18.0	10.0	10.0	10.0	10.0	50.0	10.0
9位	京都	12.0	112.0	10.0	59.0	40.0	10.0	10.0	10.0	21.0	61.0
3位	大阪	36.0	18.0	10.0	34.0	10.0	41.5	10.0	10.0	18.0	25.0
10位	兵庫	29.0	112.0	40.0	18.0	85.0	41.5	10.0	22.5	76.0	10.0
31位	奈良	10.0	44.0	10.0	13.0	35.0	10.0	10.0	10.0	47.0	10.0
32位	和歌山	49.0	47.0	10.0	27.0	60.0	31.0	10.0	45.0	20.0	28.0
45位	鳥取	39.0	11.0	10.0	26.0	10.0	10.0	10.0	34.0	29.0	10.0
46位	島根	10.0	10.0	10.0	10.0	10.0	17.5	10.0	10.0	10.0	10.0
20位	岡山	10.0	55.0	45.0	26.0	25.0	17.5	10.0	10.0	24.0	16.0
23位	広島	26.0	10.0	10.0	35.0	90.0	32.5	10.0	10.0	25.0	10.0
25位	山口	100.0	21.0	10.0	11.0	20.0	34.0	10.0	10.0	23.0	10.0
29位	香川	48.0	51.0	52.5	10.0	50.0	10.0	10.0	10.0	17.0	13.0
47位	徳島	10.0	35.0	10.0	10.0	15.0	10.0	10.0	10.0	30.0	10.0
24位	愛媛	10.0	75.0	10.0	87.0	10.0	17.5	10.0	50.0	19.0	19.0
44位	高知	10.0	10.0	10.0	10.0	10.0	26.5	10.0	10.0	11.0	10.0
7位	福岡	40.0	63.0	22.5	60.0	10.0	17.5	10.0	35.0	26.0	16.0
10位	佐賀	26.0	31.0	50.0	46.0	45.0	43.0	10.0	17.5	18.0	10.0
39位	長崎	10.0	26.0	22.5	13.0	10.0	10.0	10.0	28.0	21.0	10.0
35位	熊本	10.0	11.0	10.0	13.0	10.0	10.0	10.0	17.5	19.0	22.0
18位	大分	16.0	65.0	22.5	28.0	10.0	17.5	10.0	10.0	13.0	49.0
27位	宮崎	10.0	33.0	10.0	29.0	25.0	10.0	10.0	10.0	23.0	13.0
2位	鹿児島	47.0	40.0	95.0	82.0	30.0	41.5	10.0	22.5	104.0	37.0
38位	沖縄	10.0	92.0	10.0	19.0	10.0	10.0	50.0	10.0	10.0	10.0

順位	都道府県	柔道	ソフトボール	バドミントン	弓道	ライフル射撃	剣道	ラグビーフットボール	スポーツクライミング	カーヌー	アーチェリー
12位	北海道	10.0	10.0	10.0	28.0	25.0	10.0	25.0	10.0	25.0	10.0
40位	青森	10.0	10.0	52.0	10.0	10.0	10.0	10.0	34.0	19.0	16.0
33位	岩手	10.0	10.0	10.0	40.0	10.0	10.0	10.0	10.0	22.0	10.0
30位	宮城	10.0	10.0	10.0	13.0	13.0	10.0	10.0	10.0	35.0	10.0
41位	秋田	10.0	10.0	17.5	10.0	18.0	10.0	17.5	10.0	12.0	10.0
43位	山形	10.0	10.0	10.0	10.0	15.0	17.5	10.0	19.0	89.0	10.0
42位	福島	10.0	10.0	28.0	49.0	13.0	10.0	10.0	13.0	17.0	10.0
22位	茨城	57.5	10.0	10.0	10.0	23.0	22.5	25.0	40.0	10.0	10.0
16位	栃木	22.5	70.0	17.5	55.0	26.0	10.0	29.5	64.0	71.0	10.0
26位	群馬	10.0	98.0	10.0	10.0	24.0	10.0	10.0	10.0	13.0	10.0
5位	埼玉	35.0	114.0	55.0	55.0	65.0	30.0	50.0	64.0	13.0	13.0
8位	千葉	35.0	90.0	17.5	34.0	38.0	10.0	10.0	31.0	66.0	25.0
1位	東京	92.5	10.0	43.0	13.0	60.0	57.5	35.0	94.0	55.0	19.0
6位	神奈川	52.5	10.0	10.0	10.0	25.0	10.0	74.0	31.0	32.0	28.0
34位	山梨	22.5	10.0	10.0	10.0	14.0	10.0	10.0	22.0	27.0	10.0
36位	新潟	10.0	10.0	10.0	43.0	11.0	22.5	10.0	10.0	27.0	10.0
21位	長野	35.0	10.0	10.0	61.0	15.0	10.0	10.0	22.0	22.0	10.0
37位	富山	10.0	30.0	41.5	40.0	10.0	10.0	10.0	10.0	58.0	13.0
28位	石川	10.0	30.0	10.0	64.0	32.0	10.0	10.0	10.0	27.0	10.0
14位	福井	10.0	74.0	10.0	10.0	53.0	35.0	10.0	10.0	10.0	16.0
19位	静岡	35.0	30.0	10.0	43.0	10.0	10.0	10.0	40.0	15.0	25.0
4位	愛知	10.0	70.0	17.5	61.0	38.0	10.0	10.0	49.0	106.0	61.0
15位	三重	10.0	30.0	10.0	31.0	21.0	10.0	80.0	58.0	35.0	10.0
13位	岐阜	10.0	10.0	49.0	46.0	59.0	17.5	10.0	10.0	77.0	34.0
17位	滋賀	62.5	10.0	38.5	19.0	67.0	10.0	10.0	37.0	81.0	31.0
9位	京都	10.0	30.0	10.0	10.0	26.0	31.0	17.5	10.0	29.0	28.0
3位	大阪	10.0	74.0	40.0	25.0	28.0	47.5	38.0	88.0	10.0	49.0
10位	兵庫	10.0	74.0	10.0	16.0	16.0	22.5	10.0	43.0	34.0	10.0
31位	奈良	10.0	10.0	17.5	10.0	20.0	10.0	38.0	76.0	26.0	25.0
32位	和歌山	10.0	10.0	10.0	10.0	26.0	10.0	10.0	10.0	45.0	10.0
45位	鳥取	10.0	10.0	17.5	10.0	10.0	10.0	10.0	25.0	25.0	10.0
46位	島根	45.0	10.0	17.5	10.0	12.0	22.5	22.0	10.0	73.0	10.0
20位	岡山	10.0	50.0	10.0	10.0	38.0	28.0	10.0	22.0	18.0	10.0
23位	広島	10.0	70.0	10.0	10.0	18.0	10.0	40.0	10.0	13.0	64.0
25位	山口	10.0	10.0	52.0	79.0	10.0	22.5	35.0	46.0	27.0	28.0
29位	香川	10.0	30.0	25.0	22.0	21.0	10.0	10.0	10.0	64.0	10.0
47位	徳島	10.0	10.0	10.0	13.0	55.0	10.0	10.0	10.0	15.0	10.0
24位	愛媛	22.5	70.0	10.0	19.0	18.0	10.0	10.0	22.0	24.0	10.0
44位	高知	10.0	54.0	10.0	19.0	19.0	10.0	10.0	10.0	50.0	10.0
7位	福岡	57.5	114.0	25.0	25.0	28.0	65.0	109.0	16.0	30.0	58.0
10位	佐賀	40.0	10.0	25.0	31.0	15.0	52.5	66.0	118.0	64.0	10.0
39位	長崎	10.0	70.0	35.5	10.0	28.0	45.0	17.5	10.0	36.0	25.0
35位	熊本	10.0	10.0	10.0	49.0	21.0	72.5	10.0	10.0	37.0	10.0
18位	大分	10.0	30.0	10.0	10.0	66.0	45.0	74.0	10.0	54.0	55.0
27位	宮崎	22.5	30.0	10.0	34.0	11.0	37.5	10.0	10.0	74.0	10.0
2位	鹿児島	62.5	50.0	10.0	115.0	35.0	154.0	45.0	40.0	89.0	19.0
38位	沖縄	10.0	10.0	10.0	22.0	10.0	10.0	10.0	10.0	25.0	10.0

順位	都道府県	空手道	銃剣道	なぎなた	ボウリング	ゴルフ	トライアスロン
12位	北海道	10.0	22.0	10.0	23.0	28.0	10.0
40位	青森	15.0	16.0	10.0	40.0	10.0	10.0
33位	岩手	10.0	10.0	10.0	21.0	10.0	10.0
30位	宮城	12.5	10.0	10.0	25.0	10.0	10.0
41位	秋田	10.0	10.0	10.0	10.0	10.0	10.0
43位	山形	10.0	10.0	10.0	10.0	10.0	10.0
42位	福島	10.0	10.0	16.0	16.0	10.0	10.0
22位	茨城	10.0	10.0	10.0	27.0	17.5	10.0
16位	栃木	10.0	16.0	10.0	10.0	10.0	10.0
26位	群馬	27.0	10.0	10.0	83.0	10.0	14.0
5位	埼玉	31.0	10.0	10.0	29.0	35.5	14.0
8位	千葉	10.0	10.0	10.0	19.0	10.0	12.0
1位	東京	25.0	10.0	31.0	47.0	40.0	18.0
6位	神奈川	18.0	34.0	10.0	104.0	32.5	10.0
34位	山梨	45.5	10.0	10.0	10.0	10.0	16.0
36位	新潟	12.5	10.0	10.0	14.0	10.0	10.0
21位	長野	10.0	10.0	10.0	10.0	10.0	10.0
37位	富山	10.0	10.0	10.0	10.0	10.0	10.0
28位	石川	10.0	10.0	28.0	24.0	10.0	13.0
14位	福井	17.5	10.0	40.0	16.0	10.0	16.0
19位	静岡	22.5	10.0	10.0	54.0	22.0	11.0
4位	愛知	17.5	10.0	10.0	29.0	25.0	15.0
15位	三重	10.0	19.0	10.0	58.0	10.0	15.0
13位	岐阜	30.0	10.0	13.0	16.0	19.0	12.0
17位	滋賀	32.0	10.0	10.0	43.0	10.0	18.0
9位	京都	47.5	22.0	40.0	31.0	10.0	10.0
3位	大阪	45.0	10.0	55.0	74.0	28.0	10.0
10位	兵庫	17.5	10.0	34.0	10.0	20.5	10.0
31位	奈良	12.5	10.0	28.0	33.0	10.0	10.0
32位	和歌山	12.5	10.0	34.0	36.0	10.0	10.0
45位	鳥取	10.0	10.0	10.0	10.0	10.0	10.0
46位	島根	15.0	13.0	10.0	10.0	10.0	10.0
20位	岡山	17.5	13.0	25.0	16.0	10.0	10.0
23位	広島	12.5	10.0	10.0	41.0	10.0	10.0
25位	山口	25.0	28.0	10.0	16.0	10.0	10.0
29位	香川	62.0	10.0	19.0	10.0	17.5	10.0
47位	徳島	15.0	10.0	10.0	25.0	17.5	10.0
24位	愛媛	15.0	25.0	10.0	10.0	10.0	10.0
44位	高知	12.5	10.0	10.0	10.0	31.0	10.0
7位	福岡	35.5	10.0	10.0	29.0	49.0	10.0
10位	佐賀	33.5	52.0	34.0	29.0	10.0	14.0
39位	長崎	10.0	10.0	10.0	34.0	28.0	10.0
35位	熊本	16.0	10.0	31.0	11.0	10.0	10.0
18位	大分	34.0	25.0	49.0	10.0	34.0	10.0
27位	宮崎	20.5	19.0	19.0	16.0	49.0	10.0
2位	鹿児島	100.0	52.0	52.0	13.0	10.0	24.0
38位	沖縄	15.0	10.0	64.0	40.0	10.0	10.0

イ 女子総合成績(皇后杯得点)

順位	都道府県	得点合計	冬季小計	冬季順位	スケルトン	スキニ	本大会順位	本大会小計	陸上競技	水泳	サッカー
21位	北海道	617.0	155.0	2位	96.0	59.0	35位	462.0	30.0	21.0	10.0
36位	青森	506.0	66.0	9位	54.0	12.0	38位	440.0	26.0	24.5	10.0
35位	岩手	508.0	72.0	4位	57.0	15.0	39位	436.0	11.0	13.0	10.0
33位	宮城	515.0	41.0	15位	31.0	10.0	33位	474.0	37.0	21.0	10.0
41位	秋田	447.5	68.0	6位	10.0	58.0	45位	379.5	23.0	14.0	10.0
38位	山形	474.5	67.0	8位	48.0	19.0	41位	407.5	25.0	28.5	10.0
44位	福島	430.25	27.5	25位	15.0	12.5	43位	402.75	16.75	13.0	10.0
27位	茨城	536.5	28.0	23位	10.0	18.0	29位	508.5	39.5	31.0	10.0
19位	栃木	636.5	36.0	20位	15.0	21.0	19位	600.5	20.0	29.0	10.0
22位	群馬	594.0	72.0	4位	50.0	22.0	24位	522.0	26.0	31.0	10.0
4位	埼玉	932.0	46.0	13位	36.0	10.0	4位	886.0	42.0	117.0	10.0
7位	千葉	847.0	20.0	30位	10.0	10.0	6位	827.0	44.0	111.0	10.0
1位	東京	1,420.5	66.0	9位	52.0	14.0	1位	1,354.5	47.5	201.0	50.0
12位	神奈川	757.0	68.0	6位	58.0	10.0	12位	689.0	36.5	127.0	10.0
42位	山梨	443.5	38.0	16位	28.0	10.0	42位	405.5	11.0	16.0	10.0
31位	新潟	524.0	38.0	16位	10.0	28.0	32位	486.0	27.0	48.0	30.0
16位	長野	660.5	165.5	1位	101.0	64.5	31位	495.0	31.0	35.0	10.0
25位	富山	576.0	48.0	12位	30.0	18.0	23位	528.0	10.0	31.0	10.0
24位	石川	582.5	14.0	38位		14.0	20位	568.5	14.0	24.5	10.0
11位	福井	781.5	10.0	39位		10.0	10位	771.5	25.0	10.0	10.0
20位	静岡	627.0	20.0	30位	10.0	10.0	18位	607.0	25.5	49.5	58.0
6位	愛知	908.25	56.0	11位	46.0	10.0	5位	852.25	53.75	100.0	10.0
14位	三重	684.5	37.0	19位	16.0	21.0	14位	647.5	36.0	21.0	10.0
9位	岐阜	822.0	24.0	28位	14.0	10.0	9位	798.0	24.0	20.0	10.0
15位	滋賀	669.5	28.0	23位	12.0	16.0	15位	641.5	25.0	16.0	10.0
8位	京都	845.0	38.0	16位	28.0	10.0	8位	807.0	60.0	103.0	10.0
3位	大阪	1,020.5	34.0	21位	24.0	10.0	3位	986.5	64.0	91.0	74.0
5位	兵庫	917.0	105.0	3位	95.0	10.0	7位	812.0	54.0	71.5	10.0
38位	奈良	474.5	10.0	39位		10.0	34位	464.5	29.0	15.0	10.0
32位	和歌山	521.0	10.0	39位		10.0	27位	511.0	28.5	45.0	10.0
43位	鳥取	435.5	26.0	26位	16.0	10.0	40位	409.5	10.0	30.0	10.0
46位	島根	387.5	20.0	30位	10.0	10.0	46位	367.5	11.0	10.0	10.0
17位	岡山	656.5	23.0	29位	13.0	10.0	17位	633.5	28.0	38.0	30.0
26位	広島	573.0	20.0	30位	10.0	10.0	22位	553.0	39.0	17.0	30.0
29位	山口	531.5	10.0	39位		10.0	25位	521.5	11.0	22.5	10.0
28位	香川	533.25	20.0	30位	10.0	10.0	26位	513.25	20.75	17.0	10.0
45位	徳島	397.0	10.0	39位		10.0	44位	387.0	26.0	15.0	10.0
30位	愛媛	529.0	25.0	27位	15.0	10.0	30位	504.0	10.0	26.0	10.0
47位	高知	368.0	10.0	39位		10.0	47位	358.0	28.0	35.0	10.0
10位	福岡	798.5	45.0	14位	35.0	10.0	11位	753.5	62.5	57.0	10.0
13位	佐賀	708.5	20.0	30位	10.0	10.0	13位	688.5	37.0	10.0	10.0
34位	長崎	510.5		46位			28位	510.5	31.0	12.0	10.0
37位	熊本	476.0	20.0	30位	10.0	10.0	36位	456.0	35.0	11.0	10.0
18位	大分	638.0		46位			16位	638.0	59.5	13.0	10.0
23位	宮崎	584.5	20.0	30位	10.0	10.0	21位	564.5	27.5	10.0	30.0
2位	鹿児島	1,079.75	34.0	21位	24.0	10.0	2位	1045.75	51.75	56.0	66.0
40位	沖縄	460.0	10.0	39位	10.0		37位	450.0	10.00	15.0	10.0

順位	都道府県	テニス	ローイング	ホッケー	ボクシング	バレーボール	体操	バスケットボール	レスリング	セーリング	ウエイトリフティング
21位	北海道	13.0	10.0	30.0		35.0	18.0	22.5	12.5	10.0	10.0
36位	青森	10.0	10.0	10.0	15.5	10.0	10.0	10.0	18.0	10.0	10.0
35位	岩手	10.0	10.0	54.0	10.0	10.0	10.0	10.0	10.0	10.0	10.0
33位	宮城	10.0	39.0	10.0		14.5	10.0	10.0	10.0	10.0	16.0
41位	秋田	10.0	15.0			10.0	10.0	10.0	10.0	10.0	10.0
38位	山形	10.0	10.0	10.0		17.5	14.0	10.0	10.0		10.0
44位	福島	10.0	13.0	10.0		17.5	10.0	10.0	12.5	15.0	22.0
27位	茨城	10.0	10.0	10.0		20.5	10.0	10.0	10.0	43.0	10.0
19位	栃木	28.0	12.0	58.0	10.0	14.5	10.0	10.0	12.5	18.0	18.0
22位	群馬	10.0	17.0	10.0	12.5	10.0	20.0	10.0	10.0	10.0	27.0
4位	埼玉	25.0	18.0	10.0	12.5	40.0	45.0	10.0	10.0	10.0	10.0
7位	千葉	22.0	10.0	10.0		31.0	50.0	45.0	17.0	25.0	14.0
1位	東京	37.0	81.0	10.0	18.0	74.0	80.0	50.0	22.5	38.0	39.0
12位	神奈川	19.0	25.0	10.0		10.0	41.0	10.0	10.0	33.0	10.0
42位	山梨	10.0	10.0	10.0		10.0	10.0	35.0	10.0	10.0	10.0
31位	新潟	10.0	10.0	10.0	10.0	10.0	10.0	22.5	10.0	10.0	
16位	長野	10.0	27.0	10.0	10.0	10.0	15.0	10.0	10.0	10.0	10.0
25位	富山	10.0	27.0	10.0	12.5	27.5	10.0	10.0	10.0	10.0	12.0
24位	石川	10.0	10.0	10.0		27.5	17.0	22.5	12.5	10.0	10.0
11位	福井	16.0	109.0	94.0	10.0	27.5	70.0	22.5	10.0	18.0	10.0
20位	静岡	10.0	31.0	10.0		10.0	12.0	10.0	10.0	14.0	10.0
6位	愛知	10.0	10.0	10.0	10.0	27.5	85.0	65.0	10.0	11.0	10.0
14位	三重	43.0	10.0	10.0	10.0	25.0	23.0	10.0	15.5	10.0	26.0
9位	岐阜	10.0	86.0	94.0	10.0	10.0	10.0	37.5	10.0	13.0	25.0
15位	滋賀	10.0	87.0	10.0		10.0	10.0	45.0	10.0	19.0	22.0
8位	京都	19.0	18.0	54.0	10.0	10.0	10.0	50.0	20.5	10.0	43.0
3位	大阪	10.0	10.0	10.0	15.5	45.0	100.0	22.5	15.5	35.0	12.0
5位	兵庫	13.0	10.0	10.0	10.0	17.5	56.0	10.0	10.0	14.0	51.0
38位	奈良	10.0	10.0	30.0	12.5	10.0	10.0	10.0	10.0	10.0	10.0
32位	和歌山	10.0	10.0	10.0	10.0	10.0	10.0	10.0	15.5	28.0	20.0
43位	鳥取	10.0	16.0	30.0	10.0	20.5	10.0	10.0	10.0	14.0	
46位	島根	10.0	10.0	10.0		10.0	10.0	10.0	10.0	10.0	10.0
17位	岡山	25.0	20.0	10.0		75.0	40.0	22.5	10.0	10.0	13.0
26位	広島	10.0	10.0	66.0		10.0	10.0	10.0	10.0	18.0	
29位	山口	34.0	10.0	10.0		10.0	10.0	10.0	10.0	56.0	
28位	香川	10.0	10.0	30.0		10.0	10.0	10.0	12.5	27.0	24.0
45位	徳島	10.0	10.0	10.0		28.0	10.0	10.0	10.0		10.0
30位	愛媛	10.0	74.0	30.0	10.0	10.0	10.0	10.0	10.0	10.0	15.0
47位	高知	10.0	10.0			10.0	10.0	10.0	10.0	10.0	
10位	福岡	10.0	15.0	10.0		10.0	10.0	37.5	10.0	32.0	18.0
13位	佐賀	10.0	28.0	50.0	10.0	50.0	35.0	10.0	12.5	22.0	20.0
34位	長崎	10.0	37.0	10.0		10.0	10.0	10.0	10.0	10.0	10.0
37位	熊本	10.0	30.0	10.0	10.0	10.0	10.0	10.0	12.5	10.0	10.0
18位	大分	10.0	10.0	66.0		10.0	10.0	10.0	10.0	10.0	17.0
23位	宮崎	10.0	34.0	10.0	10.0	17.5	10.0	10.0	10.0	10.0	14.0
2位	鹿児島	34.0	29.0	30.0	10.0	35.0	35.0	10.0	10.0	41.0	16.0
40位	沖縄	28.0		10.0	17.0	10.0	10.0	10.0	10.0	10.0	34.0

順位	都道府県	ハンドボール	自転車	ソフトテニス	卓球	馬術	フェンシング	柔道	ソフトボール	バドミントン	弓道
21位	北海道	10.0		10.0	10.0	13.0	10.0	10.0	10.0	10.0	19.0
36位	青森	10.0	10.0	20.0	10.0	10.0	10.0	10.0	10.0	31.0	10.0
35位	岩手	10.0	46.0	10.0	10.0	10.0	10.0	10.0	10.0	10.0	10.0
33位	宮城	10.0		40.0	10.0	18.0	28.0	10.0	10.0	10.0	10.0
41位	秋田	10.0	10.0	10.0	10.0	10.0	46.0	10.0	10.0	17.5	10.0
38位	山形	10.0		10.0	10.0	10.0	10.0	10.0	10.0	10.0	10.0
44位	福島	10.0	10.0	10.0	10.0	10.0	10.0	10.0	10.0	10.0	34.0
27位	茨城	35.0		10.0	10.0	16.0	10.0	10.0	10.0	10.0	10.0
19位	栃木	10.0	13.0	10.0	26.5	29.0	28.0	22.5	10.0	17.5	10.0
22位	群馬	10.0		30.0	10.0	10.0	10.0	10.0	54.0	10.0	10.0
4位	埼玉	10.0	11.0	15.0	10.0	10.0	40.0	10.0	114.0	31.0	31.0
7位	千葉	50.0	10.0	45.0	10.0	10.0	10.0	22.5	70.0	17.5	34.0
1位	東京	57.5	21.0	10.0	47.5	21.0	34.0	40.0	10.0	25.0	10.0
12位	神奈川	10.0	25.0	10.0	17.5	37.0	25.0	10.0	10.0	10.0	10.0
42位	山梨	22.5	12.0	10.0	10.0	10.0	10.0	22.5	10.0	10.0	10.0
31位	新潟	10.0	10.0	20.0	10.0	10.0	10.0	10.0	10.0	10.0	43.0
16位	長野	10.0	16.0	10.0	10.0	10.0	10.0	35.0	10.0	10.0	37.0
25位	富山	40.0	29.0	10.0	10.0	20.0	22.0	10.0	30.0	10.0	10.0
24位	石川	62.5	14.0	25.0	31.0	10.0	10.0	10.0	30.0	10.0	31.0
11位	福井	10.0	25.0	10.0	26.5	10.0	40.0	10.0	30.0	10.0	10.0
20位	静岡	10.0	14.0	10.0	17.5	14.0	10.0	10.0	10.0	10.0	34.0
6位	愛知	22.5	10.0	10.0	17.5	13.0	10.0	10.0	70.0	10.0	10.0
14位	三重	35.0	18.0	35.0	10.0	12.0	10.0	10.0	10.0	10.0	31.0
9位	岐阜	10.0	15.0	35.0	34.0	10.0	43.0	10.0	10.0	34.0	46.0
15位	滋賀	10.0	10.0	10.0	10.0	22.0	10.0	50.0	10.0	10.0	19.0
8位	京都	10.0	23.0	40.0	10.0	21.0	52.0	10.0	10.0	10.0	10.0
3位	大阪	10.0		10.0	34.0	10.0	25.0	10.0	30.0	32.5	10.0
5位	兵庫	40.0	10.0	85.0	17.5	39.0	10.0	10.0	54.0	10.0	16.0
38位	奈良	10.0	10.0	10.0	10.0	24.0	10.0	10.0	10.0	10.0	10.0
32位	和歌山	10.0	10.0	30.0	10.0	10.0	25.0	10.0	10.0	10.0	10.0
43位	鳥取	10.0	10.0	10.0	10.0	16.0	10.0	10.0	10.0	10.0	10.0
46位	島根	10.0	10.0	10.0	10.0		10.0	10.0	10.0	17.5	10.0
17位	岡山	10.0	17.0	25.0	17.5	10.0	16.0	10.0	30.0	10.0	10.0
26位	広島	10.0	12.0	50.0	25.0	11.0	10.0	10.0	10.0	10.0	10.0
29位	山口	10.0	10.0	10.0	10.0	10.0	10.0	10.0	10.0	52.0	37.0
28位	香川	10.0	10.0	10.0	10.0	10.0	13.0	10.0	30.0	25.0	22.0
45位	徳島	10.0	10.0	15.0	10.0	11.0	10.0	10.0	10.0	10.0	13.0
30位	愛媛	10.0	22.0	10.0	10.0	18.0	19.0	10.0	10.0	10.0	19.0
47位	高知	10.0	10.0	10.0	10.0	10.0		10.0	10.0	10.0	19.0
10位	福岡	22.5	40.0	10.0	10.0	20.0	10.0	45.0	54.0	10.0	25.0
13位	佐賀	10.0	16.0	10.0	26.5	10.0	10.0	10.0	10.0	17.5	31.0
34位	長崎	10.0		10.0	10.0	21.0	10.0	10.0	70.0	28.0	10.0
37位	熊本	10.0	10.0	10.0	10.0	10.0	10.0	10.0	10.0	10.0	10.0
18位	大分	22.5	10.0	10.0	10.0	13.0	25.0	10.0	30.0	10.0	10.0
23位	宮崎	10.0	28.0	10.0	10.0	10.0	13.0	10.0	10.0	10.0	34.0
2位	鹿児島	70.0	45.0	10.0	17.5	27.0	10.0	22.5	30.0	10.0	55.0
40位	沖縄	10.0	10.0	10.0	10.0	10.0	10.0	10.0	10.0	10.0	22.0

順位	都道府県	ライフル射撃	剣道	ラグビーフットボール	スポーツクライミング	カーヌー	アーチェリー	空手道	なぎなた	ボウリング	ゴルフ	トライアスロン
21位	北海道	19.0	10.0	10.0	10.0	13.0	10.0	10.0	10.0	11.0	25.0	10.0
36位	青森	10.0	10.0	10.0	34.0	11.0	10.0	10.0	10.0	10.0	10.0	10.0
35位	岩手	10.0	10.0	10.0	10.0	22.0	10.0	10.0	10.0	10.0	10.0	10.0
33位	宮城	13.0	10.0	10.0	10.0	10.0	10.0	12.5	10.0	25.0	10.0	10.0
41位	秋田	14.0	10.0	10.0	10.0		10.0	10.0	10.0	10.0	10.0	10.0
38位	山形	15.0	17.5		10.0	60.0	10.0	10.0	10.0	10.0	10.0	10.0
44位	福島	10.0	10.0	10.0	10.0	10.0	10.0	10.0	16.0	13.0	10.0	10.0
27位	茨城	10.0	22.5	25.0	37.0	10.0	10.0	10.0	10.0	19.0	10.0	10.0
19位	栃木	15.0	10.0	10.0	10.0	69.0	10.0	10.0	10.0	10.0	10.0	10.0
22位	群馬	10.0	10.0	10.0	10.0	10.0	10.0	19.5	10.0	55.0	10.0	10.0
4位	埼玉	24.0	17.5	50.0	49.0	13.0	13.0	17.5	10.0	16.0	20.5	14.0
7位	千葉	18.0	10.0	10.0	10.0	25.0	25.0	10.0	10.0	19.0	10.0	12.0
1位	東京	31.0	22.5	10.0	94.0	44.0	13.0	10.0	31.0	47.0	10.0	18.0
12位	神奈川	20.0	10.0	30.0	10.0	16.0	10.0	10.0	10.0	47.0	10.0	10.0
42位	山梨	14.0	10.0	10.0	22.0	10.0	10.0	20.5	10.0	10.0	10.0	
31位	新潟	11.0	22.5	10.0	10.0	18.0	10.0	10.0	10.0	14.0	10.0	10.0
16位	長野	15.0	10.0	10.0	22.0	22.0	10.0	10.0	10.0	10.0	10.0	10.0
25位	富山	10.0	10.0	10.0	10.0	47.0	10.0	10.0	10.0	10.0	10.0	10.0
24位	石川	29.0	10.0	10.0	10.0	20.0	10.0	10.0	28.0	10.0	10.0	10.0
11位	福井	16.0	10.0	10.0	10.0	10.0	16.0	10.0	40.0	10.0	10.0	16.0
20位	静岡	10.0	10.0	10.0	40.0	15.0	25.0	22.5	10.0	54.0	10.0	11.0
6位	愛知	15.0	10.0	10.0	49.0	85.0	16.0	15.0	10.0	19.0	13.0	15.0
14位	三重	16.0	10.0	40.0	40.0	26.0	10.0	10.0	10.0	35.0	10.0	10.0
9位	岐阜	26.0	17.5	10.0	10.0	30.0	19.0	30.0	13.0	10.0	16.0	10.0
15位	滋賀	29.0	10.0	10.0	37.0	40.0	19.0	12.5	10.0	19.0	10.0	10.0
8位	京都	14.0	31.0	17.5	10.0	13.0	28.0	10.0	40.0	10.0	10.0	10.0
3位	大阪	10.0	10.0	10.0	55.0	10.0	31.0	25.5	55.0	66.0	28.0	10.0
5位	兵庫	10.0	22.5	10.0	10.0	34.0	10.0	12.5	34.0	10.0	20.5	10.0
38位	奈良	18.0	10.0	10.0	25.0	10.0	10.0	10.0	28.0	33.0	10.0	10.0
32位	和歌山	15.0	10.0	10.0	10.0	24.0	10.0	10.0	34.0	16.0	10.0	10.0
43位	鳥取	10.0	10.0	10.0	10.0	23.0	10.0	10.0	10.0	10.0	10.0	10.0
46位	島根	10.0	10.0	10.0	10.0	44.0	10.0	15.0	10.0	10.0	10.0	10.0
17位	岡山	15.0	28.0	10.0	10.0	10.0	10.0	12.5	25.0	16.0	10.0	10.0
26位	広島	10.0	10.0	10.0	10.0	10.0	34.0	10.0	10.0	41.0	10.0	10.0
29位	山口	10.0	10.0	35.0	10.0	10.0	28.0	10.0	10.0	16.0	10.0	10.0
28位	香川	11.0	10.0	10.0	10.0	48.0	10.0	24.0	19.0	10.0	10.0	10.0
45位	徳島	29.0	10.0	10.0	10.0	10.0	10.0	10.0	10.0	10.0	10.0	10.0
30位	愛媛	18.0	10.0	10.0	10.0	23.0	10.0	10.0	10.0	10.0	10.0	10.0
47位	高知	16.0	10.0	10.0	10.0	10.0	10.0	10.0	10.0	10.0	10.0	10.0
10位	福岡	25.0	10.0	45.0	10.0	30.0	34.0	10.0	10.0	10.0	31.0	10.0
13位	佐賀	10.0	40.0	10.0	43.0	31.0	10.0	10.0	34.0	22.0	10.0	13.0
34位	長崎	19.0	45.0	17.5	10.0	10.0	10.0	10.0	10.0	10.0	10.0	10.0
37位	熊本	18.0	42.5	10.0	10.0	10.0	10.0	16.0	31.0	10.0	10.0	10.0
18位	大分	33.0	10.0	10.0	10.0	37.0	55.0	18.0	49.0	10.0	10.0	10.0
23位	宮崎	10.0	25.0	10.0	10.0	66.0	10.0	12.5	19.0	10.0	34.0	10.0
2位	鹿児島	27.0	74.0	10.0	25.0	59.0	10.0	28.0	52.0	13.0	10.0	17.0
40位	沖縄	10.0	10.0	10.0	10.0	10.0	10.0	10.0	64.0	10.0	10.0	10.0

4. 令和5年度国民体育大会第43回九州ブロック大会について

(冬季については第42回を掲載)

(1) 期日・会場及び参加人員

① 期日

- ア 夏季大会 令和5年5月28日（日）～8月13日（日）
- イ 秋季大会 令和5年8月17日（木）～8月27日（日）
- ウ 冬季大会 令和4年12月10日（土）～12月11日（日）

② 会場

- 大分県：豊後大野市・別府市・大分市・中津市・宇佐市・杵築市・日田市・竹田市
- 大分県：由布市・玖珠町・九重町
- 熊本県：菊池市・熊本市

③ 参加人員

No.	競技名	県名								
		福岡	佐賀	長崎	熊本	大分	宮崎	鹿児島	沖縄	合計
1	水泳(水球・アーティスティック)	27	27	24	26	26	22		15	167
2	ローイング	40	38	40	39	31	38		10	236
3	馬術	11	6	7	11	4	11		6	56
4	スポーツクライミング	9	9	9	9	9	9		6	60
5	カヌー	14	22	23	19	24	21		14	137
6	空手道	5	5	5	5	5	4		5	34
7	ボウリング	14	16	16	16	16	16		16	110
8	ゴルフ	4	4	4	4	4	4		4	28
9	サッカー	49	49	49	49	49	49		49	343
10	テニス	5	5	5	6	5	5		6	37
11	ホッケー	70	67	74	75	70	74		72	502
12	ボクシング	11	15	11	15	12	15		15	94
13	バレーボール	52	52	52	52	52	52		52	364
14	体操	33	30	32	27	31	34		27	214
15	バスケットボール	51	51	51	51	51	51		51	357
16	ウエイトリフティング	10	10	10	10	10	10		10	70
17	ハンドボール	52	51	52	52	52	52		52	363
18	ソフトテニス	18	18	18	18	18	18		18	126
19	卓球	12	12	12	12	12	12		12	84
20	軟式野球	16	16	16	16	16	16		16	112
21	フェンシング	11	11	11	11	11	11		4	70
22	柔道	12	12	12	12	12	12		12	84
23	ソフトボール	55	55	55	55	55	54		54	383
24	バドミントン	12	12	12	12	12	12		12	84
25	弓道	15	15	15	15	15	15		15	105
26	ライフル射撃	10	12	12	11	12	7		10	74
27	剣道	15	15	15	15	15	15		15	105
28	ラグビーフットボール	46	46	46	46	45	46		46	321
29	アーチェリー	16	16	16	12	16	15		16	107
30	銃剣道	4	4	0	0	4	4		0	16
31	なぎなた	4	4	4	4	4	4		4	28
32	アイスホッケー	38	24	24	35	28	25	24	33	231
監督選手合計		741	729	732	740	726	733	24	677	5102
役員顧問合計		34	21	21	33	21	20	21	31	202
総計		775	750	753	773	747	753	45	708	5304

(2) 第39回～第43回における本国体出場資格獲得数

種 別 / 大 会		第39回	第40回	第41回	第42回	第43回
成 年	男	13	1	15	15	15
	女	15		13	14	19
	計	28	1	28	29	34
少 年	男	18	1	14	17	16
	女	12		13	15	16
	計	30	1	27	32	32
合 計		58	2	55	61	66

※第40回は新型コロナウイルスのため途中で中止

(3)特別国民体育大会代表権獲得一覧表

*表中の数字は通過順位

競技名	種別・種目		代表権数	福岡	佐賀	長崎	熊本	大分	宮崎	鹿児島	沖縄
水泳	少年男子	水球	3	②		①		③			
	女子		1	①							
	少年女子	アーティスティックスイミング	1	①							
テニス	成年男子		5	③	②	⑤		①	③		
	成年女子		5	②	①		⑤		③		③
ローイング	成年男子	舵手付きフォア	2		②			①			
		シングルスカル	3		①		③		②		
	成年女子	舵手付きクォートル	3		②		①		③		
		ダブルスカル	2		①	②					
	少年男子	シングルスカル	3		②	①	③				
		舵手付きクォートル	2			②	①				
		ダブルスカル	3	③			①		②		
	少年女子	シングルスカル	2			②	①				
		舵手付きクォートル	3	③		②	①				
ダブルスカル		1			①						
馬術	成年男子		12		○		○		○		○
	成年女子		10	○	○	○	○	○	○		
	少年	個人	11	○	○		○	○	○		○
		団体	2	②					①		
スポーツクライミング	成年女子	リボルダリング	3	②	①	③					
	少年男子		3		①	③	②				
	少年女子		3	③	②	①					
カヌー	成年男子	スラロームカヤックシングル	4	①	③		④	②			
		スラロームカナディアンシングル	1		①						
		ワイルドウォーターカヤックシングル	1			①					
		カヤックシングル	4		②	①		④			③
		カナディアンシングル	4		①	②		④			③
	成年女子	スラロームカヤックシングル	3					①	②		
		スラロームカナディアンシングル	1		①						
		ワイルドウォーターカヤックシングル	1	①							
		カヤックシングル	3					②	①		③
	少年男子	カナディアンシングル	1	①							
		カヤックシングル	4	③		①	②		④		
		カヤックペア	2		②		①				
		カナディアンペア	4		③		④	②	①		
	少年女子	カナディアンペア	2					②			①
		カヤックシングル	4	②		③		④	①		
カヤックペア		2		①	②						
カヤックフォア		2					②	①			

競技名	種別・種目		代表 権数	福	岡	佐	賀	長	崎	熊	本	大	分	宮	崎	鹿	児	島	沖	縄	
空手道	成	年	男	子	3		②					①								③	
	成	年	女	子	3	③	②					①									
	少	年	男	子	2				②											①	
	少	年	女	子	2					②										①	
ボウリング	成	年	男	子	5	④	②	①		③										⑤	
	成	年	女	子	4		③	②		④										①	
	少	年	男	子	4	③	④							①						②	
	少	年	女	子	3	②		①												③	
ゴルフ	少	年	男	子	5	①		⑤	④	③										②	
バドミントン	成	年	男	子	5		①	④	②	⑤	③										
	成	年	女	子	2		②		①												
	少	年	男	子	2	②		①													
サッカー	成	年	男	子	2		①							①							
	少	年	男	子	3	③	①			①											
	少	年	女	子	3	①						①	③								
ホッケー	成	年	男	子	1					①											
	成	年	女	子	1		①														
	少	年	男	子	1		①														
	少	年	女	子	1							①									
ボクシング	成	年	男	子	4		④			①				②						③	
	成	年	女	子	2									②						①	
	少	年	男	子	4		④			②				①						③	
バレーボール	成	年	男	子	2	①								①							
	成	年	女	子	2		①	①													
	少	年	男	子	4	③		①	①											③	
	少	年	女	子	4			③	③	①	①										
体操	男	子	トランポリン		3	①				②										③	
	女	子	トランポリン		3	③				①										②	
	成	年	男	子	競	技	2	②	①												
	成	年	女	子	競	技	1		①												
	少	年	男	子	競	技	4	④	①	②	③										
	少	年	女	子	競	技	4	③	①	②		④									
			新体操		4	①	②		③	④											
バスケットボール	成	年	男	子	2	①														②	
	成	年	女	子	2	①				②											
	少	年	男	子	4	①			③	②				④							
	少	年	女	子	4	①			②		③	④									
ウエイトリフティング	成	年	男	子	1～5位まで2名	④			⑤		②	③								①	
ハンドボール	成	年	男	子	2		①					①									
	成	年	女	子	3	①				①	③										
	少	年	男	子	3				①	③										①	
	少	年	女	子	2	①						①									
ソフトテニス	成	年	男	子	2		②							①							
	少	年	男	子	3		①			②				③							
	少	年	女	子	4	①	③	④			②										
卓球	成	年	女	子	3	②	①	③													
	少	年	男	子	2	②						①									
	少	年	女	子	6	①	⑤	③	④	②										⑥	
軟式野球	成	年	男	子	5	④	①	④	①											①	

競技名	種別・種目		代表 権数	福 岡	佐 賀	長 崎	熊 本	大 分	宮 崎	鹿 児 島	沖 縄
フェンシング	成 年 女 子		3				③	①	②		
	少 年 男 子		2				①	②			
	少 年 女 子		2		②			①			
柔 道	成 年 男 子		3	②	①			③			
	女 子		4	①	③	④			②		
ソフトボール	成 年 男 子		2	①					①		
	成 年 女 子		1	①							
	少 年 男 子		2				①		①		
	少 年 女 子		2			①		①			
弓 道	成 年 男 子		3	①			②	③			
	成 年 女 子		3	③					②		①
	少 年 男 子		2	②			①				
	少 年 女 子		2	①	②						
ラ イ フ ル 撃	成年男子	F R 3 P	3		②	①		③			
		F R 60 P R	4		②	④	③	①			
		A P 60	3	②			①	③			
	成年女子	R 3 P	4	①	②	④		③			
		A R 60 W	4	④	③	①		②			
		A P 60 W	4	①	③	②					④
	少年男子	A R 60 J	5		①	②	⑤		④		③
		B R 60 J	4		②	①	④	③			
		B P 60 J	3		③	①		②			
	少年女子	A R 60 W J	5	④	⑤	①	②				③
B P 60 W J		3		③	②		①				
剣 道	成 年 女 子		3		①		③		②		
	少 年 男 子		3	①			③	②			
	少 年 女 子		3		②	①	③				
ラグビー フットボール	成 年 男 子		3	③		①		①			
	女 子		3	①	①	③					
	少 年 男 子		3	①	①			①			
アーチェリー	成 年 男 子		2			②		①			
	成 年 女 子		2	②				①			
	少 年 男 子		3	①		②		③			
	少 年 女 子		3	①		③		②			
銃 剣 道	少 年 男 子		2		②			①			
なぎなた	少 年 女 子		5		①	④		③	⑤	②	
アイス ホッケー	成 年 男 子		4	①	③		④				②
	少 年 男 子		1+(1)	①							(2)
ブロック 計	獲 得 競 技 数			27	26	25	25	27	19		18
	代 表 権 数			68	68	57	53	54	38		33

Ⅲ 全国高校·中学校体育大会

1 令和5年度 全国高等学校総合体育大会入賞者一覧

(1) 開催時期及び開催地

R5. 7.22～ 8.20	(下記種目を除く)	北海道・山形県・栃木県・和歌山県
R5. 12.24	(駅伝)	京都府
R5. 12.27～R6.1.7	(ラグビーフットボール)	大阪府
R6. 1.18～1.21	(スケート)	岐阜県・茨城県
R6. 1.20～1.23	(アイスホッケー)	青森県
R6. 2.7～2.11	(スキー)	富山県

(2) 入賞者(ベスト8以上成績)一覧

競技名	種目	性別	順位	氏名	学校名
水泳(競泳)	200mバタフライ	女子	優勝	牟田 楓	福岡大学附属若葉高等学校
	100m平泳ぎ	男子	8位	牟田 蒼	福岡県立筑紫丘高等学校
	100m自由形	女子	6位	廣光 恵奈	九州産業大学附属九州高等学校
	200m自由形	女子	6位	廣光 恵奈	九州産業大学附属九州高等学校
水泳(競泳)	飛板飛込	女子	4位	口脇 釉美	東海大学附属福岡高等学校
	高飛込	女子	4位	口脇 釉美	東海大学附属福岡高等学校
陸上	学校対抗	男子	優勝	東福岡高等学校	東福岡高等学校
	トラック競技学校対抗	男子	優勝	東福岡高等学校	東福岡高等学校
	4×400mリレー	男子	優勝	東福岡高等学校	東福岡高等学校
	100m	男子	優勝	黒木 海翔	東福岡高等学校
	200m	男子	優勝	黒木 海翔	東福岡高等学校
	1500m	男子	優勝	谷本 昂士郎	大牟田高等学校
	円盤投	女子	優勝	濱田 桃子	福岡大学附属若葉高等学校
	4×400mリレー	男子	5位	東福岡高等学校	東福岡高等学校
	4×400mリレー	男子	3位	自由ヶ丘高等学校	自由ヶ丘高等学校
	400m	男子	4位	庄籠 大翔	東福岡高等学校
	400mハードル	男子	2位	渕上 翔太	東福岡高等学校
	八種競技	男子	6位	西郡 直樹	東筑紫学園高等学校
	砲丸投	男子	7位	石丸 大智	純真高等学校
	やり投	男子	7位	豊田 零	純真高等学校
	学校対抗	女子	6位	福岡大学附属若葉高等学校	福岡大学附属若葉高等学校
	学校対抗フィールド	女子	5位	福岡双葉高等学校	福岡双葉高等学校
	学校対抗フィールド	女子	7位	福岡大学附属若葉高等学校	福岡大学附属若葉高等学校
	4×400mリレー	女子	6位	中村学園女子高等学校	中村学園女子高等学校
	100m	女子	2位	柴藤 凜	福岡大学附属若葉高等学校
	200m	女子	3位	柴藤 凜	福岡大学附属若葉高等学校
400m	女子	8位	ウィリアムズ ジャマーヤ美杏	中村学園女子高等学校	
3000m	女子	6位	武田 胡春	福岡県立小倉高等学校	

陸上	3000m	8位	女子	下森 美咲	北九州市立高等学校
	走高跳	3位	女子	佐田 那奈	福岡雙葉高等学校
	三段跳	6位	女子	佐田 那奈	福岡雙葉高等学校
	円盤投	3位	女子	東 かれん	八女学院高等学校
	ハンマー投	4位	女子	日影 紗羅	福岡県立筑豊高等学校
テニス	団体	男子	5位	柳 川 高 等 学 校	
ボクシング	ライトフライ級	男子	優勝	中山 聖也	東福岡高等学校
	バンダム級	男子	優勝	中山 鋳一	東福岡高等学校
	学校対抗	男子	3位	東福岡高等学校	
バレーボール		男子	5位	福岡大学附属大濠高等学校	
新体操	クラブ	女子	8位	松崎 摩子	中村学園女子高等学校
	バスケットボール		男子	3位	福岡第一高等学校
			女子	5位	精華女子高等学校
レスリング	60 kg級	男子	5位	柴山 日向	福岡県立小倉商業高等学校
	71kg級	男子	3位	松尾 直哉	福岡県立小倉商業高等学校
	92 kg級	男子	2位	鬼塚 一心	福岡県立三井高等学校
	47 kg級	女子	3位	恒久 青花	福岡県立三井高等学校
	57 kg級	女子	3位	平田 琴音	福岡県立三井高等学校
	62 kg級	女子	5位	東 佐和	福岡県立三井高等学校
ウエイトリフティング	学校対抗	男子	3位	福岡県立八幡中央高等学校	
	96 kg級スナッチ	男子	優勝	安藤 周 粋	福岡県立八幡中央高等学校
	96kg級クリーン&ジャーク	男子	優勝	安藤 周 粋	福岡県立八幡中央高等学校
	96 kg級トータル	男子	優勝	安藤 周 粋	福岡県立八幡中央高等学校
	55 kg級スナッチ	男子	6位	浦塚 弘 丞	福岡県立八幡中央高等学校
	55kg級クリーン&ジャーク	男子	3位	浦塚 弘 丞	福岡県立八幡中央高等学校
	55 kg級トータル	男子	5位	浦塚 弘 丞	福岡県立八幡中央高等学校
	61 kg級スナッチ	男子	4位	松原 尊	福岡県立八幡中央高等学校
	61kg級クリーン&ジャーク	男子	3位	松原 尊	福岡県立八幡中央高等学校
	61 kg級トータル	男子	3位	松原 尊	福岡県立八幡中央高等学校
	61 kg級スナッチ	男子	6位	楠 大 輝	福岡県立光陵高等学校
	61kg級クリーン&ジャーク	男子	4位	楠 大 輝	福岡県立光陵高等学校
	61 kg級トータル	男子	5位	楠 大 輝	福岡県立光陵高等学校
	67 kg級スナッチ	男子	4位	山口 耀 太	福岡県八幡工業高等学校
	67kg級クリーン&ジャーク	男子	3位	山口 耀 太	福岡県八幡工業高等学校
	67 kg級トータル	男子	3位	山口 耀 太	福岡県八幡工業高等学校
	81kg級クリーン&ジャーク	男子	6位	徳永 大 聖	福岡県立八幡中央高等学校
	81 kg級トータル	男子	6位	徳永 大 聖	福岡県立八幡中央高等学校
	64 kg級スナッチ	女子	3位	大庭 明 莉	福岡県立八幡中央高等学校
	64kg級クリーン&ジャーク	女子	4位	大庭 明 莉	福岡県立八幡中央高等学校
64 kg級トータル	女子	4位	大庭 明 莉	福岡県立八幡中央高等学校	
71 kg級スナッチ	女子	5位	藤野 光	福岡県立光陵高等学校	
71kg級クリーン&ジャーク	女子	6位	藤野 光	福岡県立光陵高等学校	

ウェイトリフティング	71 kg級トータル	女子	5位	藤野光	福岡県立光陵高等学校
自転車	チーム・スプリント	男子	7位	祐誠	高等学校
	4k m速度競走	男子	6位	久保田智之	祐誠高等学校
	ケイリン	男子	6位	倉持惺七	祐誠高等学校
	500mタイム・トライアル	女子	5位	佐々木なつみ	祐誠高等学校
卓球	ダブルス	女子	5位	首藤成美・田原留奈	希望が丘高等学校
ソフトテニス	個人	女子	5位	山下永遠・岩田愛美	中村学園女子高等学校
バドミントン	学校対抗	女子	5位	九州国際大学	付 属 高 等 学 校
	シングルス	男子	5位	中森大空	自由ヶ丘高等学校
柔道	団体	男子	3位	大牟田	高 等 学 校
	団体	女子	3位	敬愛	高 等 学 校
	81 kg級	男子	5位	三宅創大	大牟田高等学校
	100 kg級	男子	5位	三木望夢	大牟田高等学校
	48 kg級	女子	5位	城戸珊瑚	大牟田高等学校
	57 kg級	女子	3位	本田里来	敬愛高等学校
	63 kg級	女子	5位	石井陽	敬愛高等学校
	70 kg級	女子	3位	滝本稟夏	敬愛高等学校
	78 kg級	女子	2位	大多和心	敬愛高等学校
78 kg超級	女子	2位	山口千弘	敬愛高等学校	
弓道	団体	女子	3位	祐誠	高 等 学 校
剣道	個人	男子	優勝	守安泰輝	福岡大学附属大濠高等学校
	個人	女子	優勝	門田理佳	中村学園女子高等学校
	団体	男子	2位	福岡第一	高 等 学 校
	個人	女子	3位	香野伶奈	中村学園女子高等学校
アーチェリー	団体	男子	5位	福岡県立柏陵	高 等 学 校
空手道	個人組手	男子	5位	岩野太郎	真颯館高等学校
	個人組手	男子	5位	福岡嶋晋盛	東福岡高等学校
	個人組手	女子	5位	新屋莉絢	真颯館高等学校
登山	団体	男子	2位	福岡県立修猷館	高 等 学 校
少林寺拳法	単独演武	女子	優勝	桑野愛心	筑陽学園高等学校
	団体演武	女子	5位	常磐	高 等 学 校
ヨット	420級	男子	6位	中村学園三陽	高 等 学 校 B
	コンバインド	男子	6位	中村学園三陽	高 等 学 校
	420級	女子	2位	福岡第一	高 等 学 校 B
	420級	女子	5位	福岡第一	高 等 学 校 A
	コンバインド	女子	2位	福岡第一	高 等 学 校
	コンバインド	女子	6位	西南学院	高 等 学 校
	レーザーラジアル級	女子	3位	占部心美	福岡第一高等学校
	レーザーラジアル級	女子	4位	下石雅楽	西南学院高等学校
ボート	シングルスカル	女子	3位	山崎晴華	福岡県立東筑高等学校
カヌー	カヌースプリント・カヤックフォア (200m)	男子	6位	福岡県立三瀨	高 等 学 校

駅 伝		男子	6位	大 牟 田 高 等 学 校
		女子	7位	筑 紫 女 学 園 高 等 学 校
ラ グ ビ ー		男子	2位	東 福 岡 高 等 学 校
スケート (フィギュア)	学校別総合	女子	5位	沖 学 園 高 等 学 校

2 令和5年度 全国中学校総合体育大会入賞者一覧

(1) 開催時期及び開催地

R5. 8. 17～ 8. 26	(下記種目を除く)	愛媛県・香川県・徳島県・高知県
R5. 12. 16～12. 17	(駅伝競走)	滋賀県
R6. 1. 25～ 1. 28	(アイスホッケー)	東京都
R6. 2. 3～ 2. 6	(スケート)	長野県
R6. 2. 6～ 2. 9	(スキー)	長野県

(2) 入賞者(ベスト8以上成績) 一覧

競技名	種目	性別	順位	氏名	学校名
水泳(競技)	自由形 50m	男子	4位	中園 陸斗	筑紫野市立天拝中学校
	自由形 100m	男子	6位	中園 陸斗	筑紫野市立天拝中学校
	背泳ぎ 100m	男子	2位	西田 瑞稀	柳川市立大和中学校
	自由形 800m	女子	6位	黒田 ゆきの	福岡県立輝翔館中等教育学校
	平泳ぎ 100m	女子	7位	田中 珀娃	みやま市立山川中学校
	平泳ぎ 200m	女子	5位	田中 珀娃	みやま市立山川中学校
	バタフライ 100m	女子	5位	池田 莉央	広川町立広川中学校
	高飛込	女子	5位	山内 若菜	福岡市立東光中学校
陸上	100m	男子	3位	本村 優太郎	福岡教育大学附属小倉中学校
	100m	女子	5位	森 なつみ	北九州市立永犬丸中学校
	100mH	女子	3位	井 千夏	久留米市立宮ノ陣中学校
柔道	50 kg級	男子	優勝	伊津野 謙太	筑前町立夜須中学校
	55 kg級	男子	優勝	古賀 龍之介	久留米市立田主丸中学校
	60 kg級	男子	2位	宮辺 鼓太郎	北九州市立城南中学校
	81 kg級	男子	3位	中川 由樹人	北九州市立城南中学校
	90 kg級	男子	ベスト8	工 藤 渉	北九州市立城南中学校
	40 kg級	女子	2位	木村 莉子	沖学園中学校
	44 kg級	女子	3位	大澤 桜々	筑前町立夜須中学校
	57 kg級	女子	ベスト8	川 分 花	篠栗町立篠栗中学校
	63 kg級	女子	2位	友田 幸葵	敬愛中学校
バドミントン	ダブルス	男子	ベスト8	原口 卓磨・川上 翔大	九州国際大学付属中学校
卓球		女子	3位	大野 紗蘭	中間市立中間東中学校
スケート(スピード)	1500m	女子	5位	井上 暖乃美	福岡市立博多中学校
	3000m	女子	8位	井上 暖乃美	福岡市立博多中学校

【団体の部】

競技名	性別	成績	学校名	地区
卓球	男子	3位	中間市立中間東中学校	筑豊
	女子	3位	中間市立中間東中学校	筑豊
柔道	男子	ベスト8	北九州市立城南中学校	北九州
	女子	2位	敬愛中学校	北九州
バレーボール	男子	2位	太宰府 U14 バレーボールクラブ	地域クラブ
バスケットボール	女子	ベスト8	北九州市立折尾中学校	北九州
バドミントン	男子	2位	能古賀クラブ	地域クラブ
駅伝	男子	8位	北九州市立曾根中学校	北九州

IV 選手団名簿

福岡県選手団名簿

1 第42回九州ブロック大会

〈冬季〉

アイスホッケー

【成年男子】

監督	長澤 誠治	フォアキャスト
選手	阿部 一貴	ヤナセオートモティブ(株)
	内野 悠平	Uchino Farm
	ウィルソン 海	(株)オフィス・空間
	森田 雄大	産業医科大学
	猿渡 雄太	西南学院大学
	関 剛太	(株)AFJProject
	秋山 貴佑樹	(株)ピカコーポレーション
	高崎 祥	渡辺パイプ(株)
	笹淵 雅人	(株)ホリスター
	吉村 虹野	九州産業大学
	藤巻 遼大	陸上自衛隊幹部候補生学校
	渡邊 佳鴻	九州旅客鉄道(株)
	鳥村 啓司	医療法人久留米中央公園歯科 THE PARK
	山本 真也	神奈川大学
	山田 啓二	北陸大学
	田中 怜大	東海大学
	花元 そら	青山学院大学
	内野 秀一	日本大学
	井藤 貴大	立命館大学
	大津 裕右汰	東洋大学

【少年男子】

監督	安谷 啓二	(株)安谷製作所
選手	和泉 野	福岡県立博多青松高等学校
	前岡 優聖	近畿大学附属福岡高等学校
	野見山 博斗	福岡県立嘉穂東高等学校
	林田 光汰朗	九州産業大学付属九州産業高等学校
	木村 聖那	大和青藍高等学校
	松田 朔音	中村学園三陽高等学校
	田村 航太郎	福岡県立門司学園高等学校
	原田 瑠輝	大和青藍高等学校
	我喜屋 青汰郎	福岡県立嘉穂総合高等学校
	仲江 桜也	近畿大学附属福岡高等学校
	伊藤 慶	早稲田大学系属早稲田佐賀高等学校
	博多 千豪	九州産業大学付属九州産業高等学校

1 第43回九州ブロック大会

〈夏季〉

カヌー

◇スラローム・ワイルドウォーター◇

【全種別】

監督	田中 太嘉子	福岡県カヌー協会
----	--------	----------

【成年男子】

選手	八橋 巧	積水化成工業株式会社
----	------	------------

【成年女子】

選手	江田 純子	清力保育園
----	-------	-------

水泳

◇アーティスティックスイミング◇

【少年女子】

監督	石橋 明子	福岡アーティスティックスイミングクラブ
選手	森田 こころ	中村学園女子高等学校
	中村 珠己	福岡県立筑前高等学校

体操

◇新体操◇

【少年女子】

監督	荒木 真麻	中村学園女子高等学校(教)
選手	石丸 真央	中村学園女子高等学校
	田中 楓	中村学園女子高等学校
	上野 遥香	中村学園女子高等学校
	八尋 優真	中村学園女子高等学校
	上野 百々果	中村学園女子高等学校

◇トランポリン◇

【全種別】

監督	伊地知 幸太郎	福岡トランポリンクラブ
----	---------	-------------

【男子】

選手	石田 孝	金沢学院大学
----	------	--------

【女子】

選手	徳永 伊織	福岡トランポリンクラブ
----	-------	-------------

テニス

【成年】

監督	帆足 政穂	九州電力(株)
----	-------	---------

【成年男子】

選手	宮田 陸	近畿大学
	山尾 玲貴	九州電力(株)

【成年女子】

選手	今村 風沙	九電みらいエナジー(株)
	宮原 千佳	福岡大学

ローイング

【成年男子】

監督	宮口 隆嗣	日鉄テクノロジー(株)
選手	天本 一宏	熊本大学
	入江 祐介	大分大学
	上瀧 俊	日本製鉄株式会社九州製鉄所
	増田 智己	九州工業大学
	金澤 徹	NIPPON STEEL
	上瀧 剛	日本製鉄株式会社九州製鉄所
	松田 薫平	日鉄エンジニアリング

【成年女子】

監督	西口 裕生	九州大学
選手	森 悠菜	九州工業大学
	中川 文馨	田辺三菱製菓(株)
	橋 まわり	福岡教育大学
	三好 春菜	福岡教育大学
	吉田 桃子	福岡教育大学
	植田 万緒	福岡教育大学
	松尾 品	福岡教育大学
	下平 桃花	福岡教育大学
	竹下 文乃	九州大学

【少年男子】

監督	石田 祥平	古賀市立古賀西小学校(教)
選手	倉本 和典	福岡県立八幡工業高等学校(教)
	山下 敦史	福岡県立東筑高等学校
	松本 虎汰朗	福岡県立東筑高等学校
	中村 光希	福岡県立東筑高等学校
	谷川 稔太郎	福岡県立東筑高等学校
	有吉 謙大	福岡県立東筑高等学校
	石川 智基	福岡県立八幡工業高等学校
	古城 利隆	福岡県立八幡工業高等学校
	山内 樹	福岡県立八幡工業高等学校
	下川 小次郎	福岡県立八幡工業高等学校

【少年女子】

監督	藤原 豪	福岡県立東筑高等学校(職)
選手	明石 典宏	福岡県立東筑高等学校(教)
	木村 有希	福岡県立東筑高等学校
	森原 那英	福岡県立東筑高等学校
	庄子 実沙	福岡県立東筑高等学校
	山本 ひなた	福岡県立東筑高等学校
	末包 珠季	福岡県立東筑高等学校
	日高 優衣	福岡県立東筑高等学校
	三橋 凛	福岡県立東筑高等学校
	加藤 咲良	福岡県立東筑高等学校
	山崎 晴華	福岡県立東筑高等学校

体操

◇競技◇

【成年男子】

監督	眞方 浩二	福岡大学(教)
選手	内田 隼人	筑波大学大学院
	坂口 慶祐	福岡大学
	田口 陸斗	早稲田大学
	高橋 峻太	福岡大学
	野津 侑矢	福岡大学

【成年女子】

監督	山浦 大智	やまうら鍼灸院
選手	内海 智絵	日本女子体育大学
	久保 愛結	福岡大学
	城 唯花	福岡大学
	馬場 妃奈乃	九州共立大学
	白石 涼子	日本大学

【少年男子】

監督	松浦 聡志	自由ヶ丘高等学校(職)
選手	野元 亮	自由ヶ丘高等学校
	安藤 幸稔	自由ヶ丘高等学校
	荒牧 晴	九州国際大学付属高等学校
	出本 航太	自由ヶ丘高等学校
	入口 輝瑠	WISH体操クラブ

【少年女子】

監督	吉田 佳南子	自由ヶ丘高等学校(教)
選手	勝本 みひろ	自由ヶ丘高等学校
	蛭崎 桜	自由ヶ丘高等学校
	石川 葵	自由ヶ丘高等学校
	仲嶋 美保	クレーンカレッジ体操教室・福岡県立福岡中央高等学校
	堀之内 楓	自由ヶ丘高等学校

馬術

【全種別】

監督	中本 謙	中本乗馬倶楽部
----	------	---------

【成年男子】

選手	仁田原 志起	RSスマイルフィールド
	吉田 篤史	福岡乗車公苑

【成年女子】

選手	西嶋 葉子	Dressageプラスオール福岡
	古川 英三子	カナディアンキャンピング乗馬クラブ
	有田 茉以	Hair Design OPIUM

【少年】

選手	西嶋 大河	東福岡高等学校
	生田 瑞輝	福岡県立戸畑高等学校
	中本 柊	福岡県立水産高等学校
	野原 逢翔	東海大学付属福岡高等学校
	渡部 永遠	福岡県立若松商業高等学校

スポーツクライミング

【成年女子】

監督	白水 明美	森のぼかほか保育園
選手	井上 葉水	九州産業大学
	西尾 朱美	福岡県山岳・スポーツクライミング連盟

【少年男子】

監督	富久 勝司	(株)ワタケン
選手	宮原 聖	東福岡高等学校
	福田 寿希	福岡県立新宮高等学校

【少年女子】

監督	佐藤 寿志	日之出水道機器(株)
選手	田島 瑞歩	久留米市立南筑高等学校
	太田 雪菜	博多高等学校

カヌー

◇スプリント◇

【成年】

監督	久保 暢宏	(株)九州サニクリーン
----	-------	-------------

【成年男子】

選手	西田 一葉	大正大学
----	-------	------

【成年女子】

選手	桐明 輝子	公益財団法人福岡県スポーツ協会
----	-------	-----------------

【少年】

監督	富松 和彦	福岡県立三潁高等学校(教)
----	-------	---------------

【少年男子】

選手	深川 善至	福岡県立三潁高等学校
	釘本 唯聖	福岡県立三潁高等学校
	荒牧 大夢	福岡県立三潁高等学校
	重松 瞬汰	福岡県立三潁高等学校
	木原 孝斗	福岡県立三潁高等学校
	堤 夕夢	福岡県立三潁高等学校

【少年女子】

選手	田中 亜希	福岡県立三潁高等学校
----	-------	------------

空手道

【全種別】

監督	山本 晋一郎	(株)ガードスター
----	--------	-----------

【成年男子】

選手	塚 勇晴	九州産業大学
----	------	--------

【成年女子】

選手	宇都宮 優佳	九州産業大学
----	--------	--------

【少年男子】

選手	一木 汰成	東福岡高等学校
----	-------	---------

【少年女子】

選手	末松 帆香風	九州産業大学付属九州高等学校
----	--------	----------------

ボウリング

【成年男子】

監督	升水 祐介	旭土地建物(株)
選手	高木 遼介	(株)イースタンズスポーツ
	岡本 龍二	折尾スターレーン
	熊 凌汰	同志社大学

【成年女子】

監督	大賀 保文	パピオクラブ
選手	本村 優佳	SBモバイルサービス(株)
	長尾 梨沙	社会医療法人財団白十字会白十字病院
	黒瀬 莉乃	株式会社ヒッポップ
	藤田 亜美	コロナキャットボウル小倉店

【少年男子】

監督	岸川 正次	春日市役所
選手	黒瀬 一歩	星槎国際高等学校
	長尾 脩甫	近畿大学附属福岡高等学校

【少年女子】

監督	山口 佳秀	西部ガス(株)
選手	片桐 麻実	九州産業大学付属九州高等学校
	武藤 蓮華	福岡県立香椎高等学校

ゴルフ

【少年男子】

監督 水田 潤 西ゴルフクラブ
選手 山川 雄太郎 沖学園高等学校
大地 悠暹 沖学園高等学校
三明 蓮 沖学園高等学校

水泳

◇水球◇

【女子】

監督 池田 祐次 大野城市立大野東中学校(教)
選手 田中 美月 秀明大学
柴田 麻衣 びわこ成蹊スポーツ大学
森 翼 福岡県立糸島高等学校(教)
勝本 花鈴 麻生建築&デザイン専門学校
前原 みどり (株)三好不動産
吉野 瑛莉 福岡県立福岡工業高等学校
坂本 凜琳 福岡県立筑前高等学校
安田 芽実 福岡県立筑前高等学校
井口 あぐり 福岡県立筑前高等学校
岡本 遥 福岡県立柏陵高等学校
中山 碧 福岡県立筑前高等学校

【少年男子】

監督 西山 力 福岡県立福岡工業高等学校(教)
選手 長友 慶己 福岡県立福岡工業高等学校
佐藤 隆成 福岡県立福岡工業高等学校
茂島 隆成 福岡県立福岡工業高等学校
赤川 隼都 福岡県立福岡工業高等学校
高木 咲来 福岡県立福岡工業高等学校
原田 泰平 福岡県立福岡工業高等学校
石山 倫平 福岡県立福岡工業高等学校
中嶋 元陽 福岡県立福岡工業高等学校
黒田 遠太朗 福岡県立福岡工業高等学校
井堀 結斗 福岡県立福岡工業高等学校
勝本 那由多 福岡県立福岡工業高等学校

〈秋季〉

サッカー

【成年男子】

監督 村山 仁允 福岡大学(職)
選手 山田 陽介 福岡大学サッカー部
和田 理央 福岡大学サッカー部
前田 竜之介 福岡大学サッカー部
越道 雄大 福岡大学サッカー部
川副 泰樹 福岡大学サッカー部
荒木 慶麿 福岡大学サッカー部
大原 竣介 福岡大学サッカー部
尾木 翔 福岡大学サッカー部
藤本 潤 福岡大学サッカー部
山田 蒼 福岡大学サッカー部
前田 唯翔 福岡大学サッカー部
吉本 空雅 福岡大学サッカー部
風呂 昌 福岡大学サッカー部
和田 哉輝 福岡大学サッカー部
大島 清 福岡大学サッカー部

【少年男子】

監督 手嶋 俊介 ギラヴァンツ北九州
選手 小林 大 東福岡高等学校
榊島 勇波 アビス福岡U-18
小浦 拓実 アビス福岡U-18
奥井 星宇 福岡大学附属若葉高等学校
重松 怜音 福岡大学附属若葉高等学校
坂下 湧太郎 ギラヴァンツ北九州U-18
星山 大河 ギラヴァンツ北九州U-18
永田 覚都 東海大学付属福岡高等学校
井上 雄太 アビス福岡U-18
廣田 陸人 アビス福岡U-18
山口 倫生 東福岡高等学校
小松 洸士 嶋田学園飯塚高等学校
小三 悠翔 東福岡高等学校
剛崎 琉碧 東福岡高等学校
齋藤 琉稀空 東福岡高等学校
新垣 類 嶋田学園飯塚高等学校

【少年女子】

監督 山本 ひろな 東海大学付属福岡高等学校(教)
選手 弓立 詩葵 東海大学付属福岡高等学校
柴田 羅夢 筑陽学園高等学校
神田 心未 東海大学付属福岡高等学校
鶴田 奈々 八女学院女子フットボールクラブ
富沢 侑和 東海大学付属福岡高等学校
福田 陽莉 八女学院女子サッカー部
中谷 百音 東海大学付属福岡高等学校
榎嶋 あかり 八女学院女子サッカー部
井手 穂花 東海大学付属福岡高等学校
草原 愛莉 東海大学付属福岡高等学校
ムカダンダイ 恵祐希 筑陽学園高等学校
進藤 真奈花 ANCLASノヴァ
菅原 菜楠 東海大学付属福岡高等学校
榎崎 綾香 東海大学付属福岡高等学校
濱田 莉那 八女学院女子フットボールクラブ

バスケットボール

【成年男子】

監督 片桐 章光 日本経済大学(教)
選手 酒井 祐典 九州電力(株)
熊谷 駿 西日本プラント工業(株)

宮崎 祐輔 (株)九建
古家 凜 九州電力送配電(株)
岡 優樹 (株)にしけい
久原 大弥 誠新産業(株)
辻 大哉 福岡大学
サー シェツハ 福岡第一高等学校
内藤 凌太 日本経済大学
木下 大南帆 日本経済大学
大庭 圭太郎 九州共立大学

【成年女子】

監督 案浦 知仁 日本経済大学(教)
選手 菅我部 希子 (一社)TSO
山口 里奈 (一社)TSO
中村 翔和 日本経済大学
山口 郁実 日本経済大学
木下 菜月 日本経済大学
白石 紗弓 日本経済大学
梶西 未知 日本経済大学
大久保 陽菜 日本経済大学
田中 夢理 日本経済大学
柿元 舞音 日本経済大学
生地 蒼葉 日本経済大学
チャラウ アミ 東海大学付属福岡高等学校

【少年男子】

監督 片峯 聡太 福岡大学附属大濠高等学校(教)
選手 崎濱 秀寿 福岡第一高等学校
山口 銀之丞 福岡第一高等学校
首藤 道斗 福岡第一高等学校
トンプソン ヨセフハサン 福岡第一高等学校
長岡 大社 福岡第一高等学校
藤田 悠輝 福岡第一高等学校
高田 将吾 福岡大学附属大濠高等学校
榎木 瑠旺 福岡大学附属大濠高等学校
吉岡 陽 福岡大学附属大濠高等学校
勝又 絆 福岡大学附属大濠高等学校
加賀屋 利温 福岡大学附属大濠高等学校
サントスマノエル ハジメ 福岡大学附属大濠高等学校

【少年女子】

監督 大上 晴司 精華女子高等学校(教)
選手 太田 妃優 福岡大学附属若葉高等学校
根間 美奈 東海大学付属福岡高等学校
吉川 愛未 精華女子高等学校
高木 楓夏 福岡大学附属若葉高等学校
小坂 瑞希 福岡大学附属若葉高等学校
盛山 瑠音 精華女子高等学校
岡田 沙也 ウェアーケイリーミヤ 精華女子高等学校
浜口 ゆず 東海大学付属福岡高等学校
東口 紅愛 東海大学付属福岡高等学校
猿木 心和 福岡大学附属若葉高等学校
鈴木 瑚香南 福岡大学附属若葉高等学校

ウエイトリフティング

【成年男子】

監督 福田 登美男 自営
選手 毛利 颯太 福岡大学
中道 幸紀 九州国際大学
向井 湧耀 (有)システムアート
山口 昂輝 九州国際大学
西田 歩夢 九州産業大学
佐藤 圭悟 九州国際大学
松尾 義一 九州国際大学
松本 和真 福岡県立直方特別支援学校(教)
太田 和臣 福岡県立光陵高等学校(教)

ハンドボール

【成年男子】

監督 田中 守 福岡大学(教)
選手 西原 雄聖 福岡大学
棚岡 夏貴 福岡大学
平田 玲 福岡大学
中井 博海 福岡大学
矢川 航 福岡大学
細田 啓輔 福岡大学
吉田 幸平 福岡大学
佐藤 光 大宰府特別支援学校(教)
都々木 雄也 (株)Biomaterial in Tokyo
佐藤 陸 (株)コールデンウルヴス福岡
西田 翔 (株)コールデンウルヴス福岡
藤田 悠仁 (株)秀電社

【成年女子】

監督 森口 哲史 福岡大学(教)
選手 神谷 リリー 福岡大学
岡崎 睦叶 福岡大学
山脇 みなみ 福岡大学
赤塚 未空 福岡大学
久保田 華実 福岡大学
大村 杏美 福岡大学
東江 莉佳 福岡大学
池原 果音 福岡大学
小林 輝莉 福岡大学
藤岡 蘭 福岡大学
松本 莉乃 福岡大学
牧 優花 福岡大学

【少年男子】

監督 林 圭介 博多高等学校(教)
選手 黒川 貴史 博多高等学校
中島 純 博多高等学校
シモンズ トリニティサムス 博多高等学校
柳迫 敏輝 福岡県立須恵高等学校
荒川 寛樹 福岡大学附属若葉高等学校
吉田 翔太郎 博多高等学校
我有 海音 福岡県立須恵高等学校
中山 輝 福岡大学附属若葉高等学校
福江 翔誠 博多高等学校
本田 勝太郎 博多高等学校
松隈 祐樹 博多高等学校
柴田 蓮 九州産業大学附属九州産業高等学校

【少年女子】

監督 西窪 将志 明光学園高等学校(教)
選手 北本 杏 明光学園高等学校
清田 友美 明光学園高等学校
大山 紗理奈 明光学園高等学校
外村 真菜 明光学園高等学校
平井 咲良 明光学園高等学校
池田 彩綺 明光学園高等学校
池畑 圭乃 明光学園高等学校
伊藤 純 学校法人八洲学園福岡女子商業高等学校
伊之坂 ジェイ 学校法人八洲学園福岡女子商業高等学校
高木 咲菜 学校法人八洲学園福岡女子商業高等学校
小濱 萌花 筑紫学園高等学校

ソフトテニス

【成年男子】

監督 武藤 弘樹 (株)M/BASE
選手 松本 秀之 I-PEX株式会社
山下 憲哉 リッチグループ株式会社
梶原 佳志 福岡大学(職)
末吉 慶如 福岡大学(職)
原口 峻一 福岡中央特別支援学校(教)

【少年男子】

監督 谷 慎介 福岡県立城南高等学校(教)
選手 武藤 文太 大牟田高等学校
林 頼志 大牟田高等学校
岩本 悠輝 筑紫台高等学校
嘉茂 暖人 筑紫台高等学校
門田 幸輝 東福岡高等学校

【少年女子】

監督 原口 俊之 中村学園女子高等学校(教)
選手 山下 永遠 中村学園女子高等学校
岩田 愛美 中村学園女子高等学校
原野 凛 中村学園女子高等学校
岩隈 綾乃 中村学園女子高等学校
安保 陽菜子 中村学園女子高等学校

卓球

【成年女子】

監督 宗 久美子 川田卓球クラブ
選手 三輪 咲里南 広島日野自動車株式会社
仲本 七玖 専修大学
首藤 美咲 日本大学

【少年男子】

監督 石田 真太郎 希望が丘高等学校(教)
選手 石井 佑季 希望が丘高等学校
丸山 哲史 希望が丘高等学校
久保 賢輔 希望が丘高等学校

【少年女子】

監督 三室 義隆 三友スポーツ
選手 首望 成美 希望が丘高等学校
大野 紗蘭 石田卓球N1
上田 杏 希望が丘高等学校

軟式野球

【成年男子】

監督 三浦 貢司 (株)サニクリーン九州
選手 榎屋 勝 (株)SKプロダクト
平倉 伸太 (株)サニクリーン九州
石松 貴司 (株)サニクリーン九州
白川 龍蔵 (株)サニクリーン九州
原 辰徳 (株)サニクリーン九州
吉岡 貴宏 (株)サニクリーン九州
坂口 英幸 (株)サニクリーン九州
矢野 公嗣 (株)サニクリーン九州
青木 拓大 (株)サニクリーン九州
藤丸 諒 (株)サニクリーン九州
橋 晃弘 北九州管工(株)
清水場 朗 西部ガス(株)
半情 冬馬 鞍手共立病院
林 駿汰 (株)サニクリーン九州
赤司 俊輔 (株)サニクリーン九州

フェンシング

【成年女子】

監督 笠 紗彩 日本大学(職)
選手 小野 紗玖良 日本体育大学
土谷 友香 九州産業大学

【少年男子】

監督 木村 芳徳 福岡中央銀行野間支店
選手 林海 瑠 福岡県立玄界高等学校
小湾 晴 福岡県立福岡魁誠高等学校
藤本 架輝 福岡県立福岡魁誠高等学校

【少年女子】

監督 野元 伸一郎 福岡県立玄界高等学校(教)
選手 手嶋 唯 福岡県立玄界高等学校
池本 優菜 福岡県立玄界高等学校
樋口 くれあ 福岡県立福岡魁誠高等学校

柔道

【成年男子】

監督 中嶋 靖宏 福岡県警察
選手 石田 晃介 福岡県警察
浦 虎太郎 日本文理大学(職)
中村 峻平 東海大学
石本 慎太郎 東海大学
植岡 虎太郎 日本製鉄(株)

【女子】

監督 泉 麻生 福岡工業大学(職)
選手 城戸 珊蘭 大牟田高等学校
西尾 果蓮 JR九州
石井 陽 敬愛高等学校
大多和 心 敬愛高等学校
梅津 志悠 JR九州

ソフトボール

【成年男子】

監督 川中 秀雄 (株)安川電機
選手 中野 栄介 (株)安川電機
難波 成旭 (株)安川電機
伊達 雄哉 (株)安川電機
松本 拓也 (株)安川電機
多久島 カ也 (株)安川電機
山下 太一 (株)安川電機
海邊 和也 (株)安川電機
日高 慶明 (株)安川電機
金子 京介 (株)安川電機
棟田 佑哉 エスエス産業(株)
大石 祐司 三井化学(株)
綾戸 康祐 (株)ケンヤ

【成年女子】

監督 来條 美穂 (株)タカギ
選手 山根 悠夏 (株)タカギ
上村 紗輝 (株)タカギ
鹿野 愛音 (株)タカギ
金田 夢愛 (株)タカギ
榊田 香瑚 (株)タカギ
彩香 彩香 (株)タカギ
黒崎 瑞季 (株)タカギ
藤崎 真依 (株)タカギ
古庄 未久 (株)タカギ
舞野 摩な (株)タカギ
高重 映理 (株)タカギ
岡崎 晴 (株)タカギ
成瀬 叶望 (株)タカギ

【少年男子】

監督 黒田 大介 九州産業大学付属九州産業高等学校(教)
選手 黒田 球太郎 九州産業大学付属九州産業高等学校
帆足 陽平 九州産業大学付属九州産業高等学校
川崎 悠生 九州産業大学付属九州産業高等学校
鎌田 晋作 九州産業大学付属九州産業高等学校
渡邊 康太 九州産業大学付属九州産業高等学校
栗原 正宗 九州産業大学付属九州産業高等学校
鬼塚 礼温 九州産業大学付属九州産業高等学校
帆足 康平 九州産業大学付属九州産業高等学校
宮崎 大和 九州産業大学付属九州産業高等学校
秋崎 颯太 九州産業大学付属九州産業高等学校
釘本 颯 九州産業大学付属九州産業高等学校
新村 颯太 九州産業大学付属九州産業高等学校
日高 混太 九州産業大学付属九州産業高等学校

【少年女子】

監督 熊谷 徹 北九州市立高等学校(教)
選手 古川 凜帆 福岡県立三猪高等学校
本田 紗彩 北九州市立高等学校
田上 莉菜 福岡県立福岡中央高等学校
吉松 沙和 精華女子高等学校
今村 仁 福岡大学附属若葉高等学校
島仲 湊愛 福岡大学附属若葉高等学校
西坂 陽和 福岡大学附属若葉高等学校
田崎 和奏 福岡大学附属若葉高等学校
塩山 理紗 福岡大学附属若葉高等学校
米田 彩楽 福岡大学附属若葉高等学校
堤 鈴奈 久留米市立南筑高等学校
中島 聖恰 久留米市立南筑高等学校
平山 愛菜 久留米市立南筑高等学校

弓道

【成年】

監督 久賀 一徳 ウイルテック(株)

【成年男子】

選手 諸藤 颯馬 日本エレベーター製造(株)
渡邊 彰文 サンバック(株)
三笠 稔矢 福岡県立小倉聴覚特別支援学校(教)

【成年女子】

選手 境 菜々海 (株)デンソー九州
若口 美月 (株)YEDIGITAL
春田 奈津美 (株)丸藤産業

【少年男子】

監督 小河原 昌彦 福岡県立門司大翔館高等学校(教)
選手 林田 大輝 福岡県立須恵高等学校
中村 大介 福岡県立鞍手高等学校
松延 勇喜 福岡県立福島高等学校

【少年女子】

監督 椋田 孝行 福岡県立青豊高等学校(教)
選手 高崎 和 福岡県立鞍手高等学校
藤本 実桜 九州産業大学付属九州産業高等学校
坂田 菜々美 福岡県立福島高等学校

ライフル射撃

【全種別】

監督 今村 岳広 福岡県立太宰府高等学校(教)

【成年男子】

選手 町田 宗介 福岡銀行
小柳 勇生 福岡県ライフル射撃協会

【成年女子】

選手 川原 楓 陸上自衛隊朝霞駐屯地
板橋 杏 法政大学
西 彩花 福岡県警察中央警察署

【少年男子】

選手 中西 輝亮 福岡県立太宰府高等学校
片山 直志 福岡県立太宰府高等学校

【少年女子】

選手 藤森 文音 福岡県立太宰府高等学校
緒方 心音 福岡県立太宰府高等学校

剣道

【成年女子】

監・選 徳留 由樹 大和ケアサービス(株)
選手 妹尾 舞香 福岡県警察本部警察学校
島添 未奈美 福岡県立武蔵台高等学校(教)

【少年男子】

監督 藤岡 弘径 福岡第一高等学校(教)
選手 栗原 有輝 福岡大学附属大濠高等学校
後藤 迅 福岡第一高等学校
篠原 潮音 福岡第一高等学校
守安 泰輝 福岡大学附属大濠高等学校
関 慶太郎 福岡大学附属大濠高等学校

【少年女子】

監督 岩城 規彦 中村学園女子高等学校(教)
選手 石川 凜果 中村学園女子高等学校
橋本 陽菜 中村学園女子高等学校
香野 伶奈 中村学園女子高等学校
福岡 さくら 中村学園女子高等学校
門田 理佳 中村学園女子高等学校

アーチェリー

【成年男子】

監督 山根 真樹 福岡県立小倉南高等学校(教)
選手 丸尾 風瑛 早稲田大学
宮下 昌大 近畿大学
原口 大弥 近畿大学

【成年女子】

監督 南里 伸一郎 バイオニクス(株)
選手 青木 風歌 日本体育大学
山本 愛菜 近畿大学
岩崎 瑞季 熊本大学

【少年男子】

監督 千代丸 雄晴 福岡県立柏陵高等学校(教)
選手 吉村 知弥 福岡県立柏陵高等学校
岡村 滯子 福岡県立柏陵高等学校
井上 岳 福岡県立柏陵高等学校

【少年女子】

監督 義経 絵里 (株)JPMC
選手 古庄 千陽子 東京都立足立新田高等学校
古庄 日和子 東京都立足立新田高等学校
安永 さくら 福岡県立柏陵高等学校

剣道

【少年男子】

監督 辛嶋 富夫 久留米市役所
選手 樋口 希里人 久留米市立南筑高等学校
新田 悠貴 久留米市立南筑高等学校
須山 香輝 久留米市立南筑高等学校

なぎなた

【少年女子】

監督 福岡 結妃 西南学院中学校(教)
選手 平中 優里菜 中村学園女子高等学校
深結 永 中村学園女子高等学校
江見 果純 福岡県立須恵高等学校

ボクシング

【成年男子】

監督 大庭 玄 合同会社Warm
選手 甲斐 拓海 立教大学
河本 蓮音 法政大学
中山 颯太 駒澤大学
佐々木 翔平 大東文化大学

【少年男子】

監督 松隈 圭造 ゴールデンボイズボクシングクラブ
選手 中山 聖也 東福岡高等学校
古城 佑馬 豊国学園高等学校
中山 鉦一 東福岡高等学校
片淵 岬希 東福岡高等学校
佐々木 彪雅 豊国学園高等学校

バレーボール

【成年男子】

監督 松尾 三紀 西日本工業大学(職)
選手 福元 浩太郎 (株)デンソートリム
殿原 昂大 東海大学
山田 美雄 明治大学
川野 史童 東海大学
玉田 潤 西日本工業大学
川原 章枝 西日本工業大学
箕本 修斗 西日本工業大学
平野 匠馬 西日本工業大学
田中 唯斗 西日本工業大学
上別縄 怜 西日本工業大学
羽田野 拓実 西日本工業大学
石原 健慎 西日本工業大学

【成年女子】

監督 高尾 和行 福岡ギラソール
選手 大熊 亜希 福岡ギラソール
矢山 美沙 福岡ギラソール
高山 侑花 福岡ギラソール
岸川 聖奈 福岡ギラソール
森岡 真琴 福岡ギラソール
石川 真奈 福岡ギラソール
田中 桃香 福岡ギラソール
満生 麗奈 福岡ギラソール
松岡 芽生 九州共立大学
金森 晴香 九州共立大学
中原 彩音 日本経済大学
永元 伽奈子 福岡ギラソール

【少年男子】

監督 前園 洋行 福岡大学附属大濠高等学校(教)
選手 佐藤 健嗣 福岡大学附属大濠高等学校
藤原 達太 東福岡高等学校
廣繁 尚斗 福岡大学附属大濠高等学校
山田 大凱 福岡大学附属大濠高等学校
増田 琉 福岡大学附属大濠高等学校
岡本 航 福岡大学附属大濠高等学校
中村 太哉 九州産業大学付属九州産業高等学校
茶屋道 理仁 福岡大学附属大濠高等学校
マサジェティ 翔連 福岡大学附属大濠高等学校
中村 玲央 福岡大学附属大濠高等学校
アキンベード 将 福岡大学附属大濠高等学校
大久保 駿 福岡大学附属大濠高等学校

【少年女子】

Table with 3 columns: Supervisor/Player, Name, and School. Includes names like 葛西 廣紀, 川口 和日奈, etc.

Table with 3 columns: Supervisor/Player, Name, and School. Includes names like 平澤津 龍, 嶋田 泰介, etc.

ラグビーフットボール

【成年男子】

Table with 3 columns: Supervisor/Player, Name, and School. Includes names like 上本 茂基, 西川 中, etc.

【成年女子】

Table with 3 columns: Supervisor/Player, Name, and School. Includes names like 宮本 愛永, 児島 和果, etc.

【女子】

Table with 3 columns: Supervisor/Player, Name, and School. Includes names like 南 早紀, 草野 可凜, etc.

【少年男子】

Table with 3 columns: Supervisor/Player, Name, and School. Includes names like 松尾 博人, 宇野 秀逸, etc.

【少年男子】

Table with 3 columns: Supervisor/Player, Name, and School. Includes names like 松井 裕平, 沢田 海盛, etc.

【少年女子】

Table with 3 columns: Supervisor/Player, Name, and School. Includes names like 山内 光春, 安本 凜, etc.

バドミントン

【成年男子】

Table with 3 columns: Supervisor/Player, Name, and School. Includes names like 岩下 裕一, 井島 悠貴, etc.

【成年女子】

Table with 3 columns: Supervisor/Player, Name, and School. Includes names like 原田 和憲, 川島 奈々, etc.

【少年男子】

Table with 3 columns: Supervisor/Player, Name, and School. Includes names like 成富 勝彦, 大井 輝, etc.

ホッケー

【成年男子】

Table with 3 columns: Supervisor/Player, Name, and School. Includes names like 片岡 勝信, 西田 真二郎, etc.

2 特別国民体育大会 〈冬 季〉

スケート

◇ショートトラック◇
【成年男子・少年女子】

監督 江口 雅之 (株)麻生商事

【成年男子】

選手 井上 瑠汰 中央大学
入江 旺介 阪南大学
大塚 貴之 阪南大学
竹内 悠 九州電氣管理技術者協会

【成年女子】

監・選 古賀 あや 春日市立春日東中学校(教)
選 手 黒川 輝衣 (株)ヨコハマタイヤジャパン

【少年男子】

監督 荒木 康浩 ユニタクリニック
選 手 坂波 武蔵 沖学園高等学校
福原 亮汰 九州産業大学付属九州高等学校

【少年女子】

選手 権文 若葉 福岡県立新宮高等学校
江平 千優 福岡市立箱崎中学校

◇フィギュア◇
【成年男子】

監督 湯浅 京子 福岡県スケート連盟
選 手 松岡 隼矢 福岡大学
古家 龍磨 九州工業大学

【成年女子】

監督 石原 美和 福岡県スケート連盟
選 手 竹野 比奈 ハビオFSC
江川 マリア 明治大学

【少年男子】

監督 昌子 直理 福岡県スケート連盟
選 手 垂水 爽空 N高等学校
戸田 晴登 福岡県立北九州高等学校

【少年女子】

監督 松本 瑛理 安確警備保障(株)
選 手 鴨井 彬利彩 東筑紫学園高等学校
中井 結良 沖学園高等学校

アイスホッケー

【成年男子】

監督 長澤 誠治 フォアキャスト
選 手 阿部 一貴 ヤナセオートモーティブ(株)
内野 悠平 Uchino Farm
ウィルソン 海 (株)オフィス・空間
森田 雄大 産業医科大学
関 剛太 (株)AFJProject
秋山 貴佑樹 (株)ピカコーポレーション
高崎 祥 渡辺パイプ(株)
笹刈 雅人 (株)ホリスター
藤巻 澄大 陸上自衛隊幹部候補生学校
渡邊 佳鴻 九州旅客鉄道(株)
島村 啓司 医療法人久留米中央公園歯科 THE PARK
田中 怜大 東海大学
花元 そら 青山学院大学
内野 秀一 日本大学
井藤 貴大 立命館大学
大津 裕右汰 東洋大学

【少年男子】

監督 安谷 啓二 (株)安谷製作所
選 手 和泉 野 福岡県立博多青松高等学校
前岡 優聖 近畿大学附属福岡高等学校
野見山 博斗 福岡県立嘉穂東高等学校
林田 光汰朗 九州産業大学付属九州産業高等学校
木村 聖那 大和青藍高等学校
松田 翔音 中村学園三陽高等学校
田村 航太郎 福岡県立門司学園高等学校
原田 流輝 大和青藍高等学校
我喜屋 青汰郎 福岡県立嘉穂総合高等学校
仲江 桜也 近畿大学附属福岡高等学校
伊藤 慶 早稲田大学系属早稲田佐賀高等学校
博多 千豪 九州産業大学付属九州産業高等学校

スキー

◇ジャイアントスラローム◇
【全種別】

監督 佐藤 隆寛 佐藤産業(株)
山中 龍太 血倉登山鉄道(株)

【成年男子】

選手 菊波 智 久留米大学
山口 豊 九州大学
藤高 浩紀 (株)グッデイ
久家 和行 (有)高治工務店
富倉 義宏 (株)日本政策金融公庫
松田 倫明 福岡県立大牟田北高等学校(教)

【成年女子】

選手 長野 ほまれ 中村学園大学
石井 陽菜 九州大学
松田 恕子 (株)村田製作所

【少年男子】

選手 古江 泰己 近畿大学附属福岡高等学校
上杉 壮 星琳高等学校
末武 快斗 福岡県立嘉穂高等学校附属中学校

【少年女子】

選手 小野 愛果 九州国際大学付属高等学校

◇クロスカントリー◇
【成年男子】

監督 小川 禎隆 (株)SHD
選 手 上水流 暖 九州大学
石田 京 (株)トヨタプロダクションエンジニアリング
梅津 健太郎 福岡大学附属大濠高等学校(教)
山岸 弘樹 (株)福岡銀行

〈会期前〉

水泳

◇競泳◇
【全種別】

監督 古賀 啓士 柳川スイミングクラブ

【成年男子】

選手 中杉 勇斗 中央大学
原 空輝 早稲田大学
永岡 祥 福岡大学
小鶴 皓太 日本大学
今西 優太 近畿大学
藤田 斗優 日本大学
小山 陽翔 中央大学
富野 陽輝 福岡大学
萬燈 祐仁 鹿屋体育大学

【成年女子】

選手 田山 茅咲 中央大学
岡 莉子 鹿屋体育大学
森田 眞心 法政大学
大迫 詩乃 九州共立大学
畑田 真奈穂 中央大学
高原 彩花 立教大学

【少年男子】

選手 中国 陸斗 筑紫野市立天祥中学校
吉野 修平 東福岡高等学校
西田 瑞稀 柳川市立大和中学校
牟田 蒼 福岡県立筑紫丘高等学校
三好 優 九州産業大学付属九州高等学校
吉田 直太郎 東福岡高等学校
尾花 昂星 東福岡高等学校
石橋 佑大 福岡県立小倉西高等学校
石川 洸大 福岡県立三潁高等学校
久保田 心愛 東福岡高等学校
壺岐 航士 大牟田高等学校
金子 翔士 福岡県立山門高等学校
前田 悠翔 東福岡高等学校

【少年女子】

選手 壺岐 ひなた 大牟田高等学校
濱田 咲希 中村学園女子高等学校
池田 莉央 広川町立広川中学校
宮崎 愛 九州産業大学付属九州高等学校
田中 陽向 福岡県立福岡工業高等学校
白壁 瞳子 筑紫学園高等学校
池崎 心春 福岡県立小倉南高等学校
廣光 恵奈 九州産業大学付属九州高等学校
青木 麗奈 福岡大学附属若葉高等学校
生方 陽菜 福岡県立三潁高等学校
牟田 楓 福岡大学附属若葉高等学校

宮嶋 ほまれ 福岡県立修猷館高等学校
高田 深晴 福岡県立筑紫丘高等学校

◇飛び込み◇
【全種別】

監督 竹川 広子 福岡県立筑紫丘高等学校(教)

【少年男子】

選手 梶原 朝陽 筑紫台高等学校

【少年女子】

選手 口脇 釉美 東海大学付属福岡高等学校

◇アーティスティックスイミング◇
【少年女子】

監督 岡藤 沙織 福岡アーティスティックスイミングクラブ
選 手 森田 ころこ 中村学園女子高等学校
中村 珠己 福岡県立筑前高等学校

◇水球◇
【女子】

監督 池田 祐次 大野城市立大野東中学校(教)
選 手 田中 美月 秀明大学
柴田 麻衣 ひろ成スポーツ大学
森 翼 福岡県立糸島高等学校(教)
勝木 花鈴 麻生建築&デザイン専門学校
前原 みどり (株)三好不動産
吉野 瑛利 福岡県立福岡工業高等学校
坂本 凛琳 福岡県立筑前高等学校
安田 芽笑 福岡県立筑前高等学校
井口 あぐり 福岡県立筑前高等学校
岡本 遥 福岡県立柏陵高等学校
中山 碧 福岡県立筑前高等学校

【少年男子】

監督 西山 力 福岡県立福岡工業高等学校(教)
選 手 長友 慶己 福岡県立福岡工業高等学校
佐藤 和哉 福岡県立福岡工業高等学校
赤川 隼都 福岡県立福岡工業高等学校
高木 咲来 福岡県立福岡工業高等学校
原田 泰平 福岡県立福岡工業高等学校
石山 倫平 有明工業高等専門学校
中島 波瑠人 福岡県立福岡工業高等学校
黒田 遼太郎 福岡県立福岡工業高等学校
井堀 結斗 福岡県立福岡工業高等学校
矢野 健斗 福岡県立福岡工業高等学校
成島 隆成 福岡県立福岡工業高等学校

◇オープンウォータースイミング◇
【全種別】

監督 中村 和彦 小郡スイミングスクール

【男子】

選手 諸熊 雄大 日本体育大学

【女子】

選手 高原 桜唯 福岡県立福岡中央高等学校

ローイング

【成年男子】

監督 宮口 隆嗣 日鉄テクノロジー(株)
選 手 天本 一宏 熊本大学
安藤 優作 中部電力

【少年男子】

監督 倉本 和典 福岡県立八幡工業高等学校(教)
選 手 古城 利隆 福岡県立八幡工業高等学校
山内 樹 福岡県立八幡工業高等学校

【少年女子】

明石 典宏 福岡県立東筑高等学校(教)
木村 有希 福岡県立東筑高等学校
森原 那英 福岡県立東筑高等学校
庄子 実沙 福岡県立東筑高等学校
山本 ひなた 福岡県立東筑高等学校
末包 珠季 福岡県立東筑高等学校
加藤 咲良 福岡県立東筑高等学校
山崎 晴華 福岡県立東筑高等学校

バレーボール

◇ビーチバレーボール◇
【少年男子】

監督 畑 信也 福岡県バレーボール協会
選 手 松下 道一 福岡県立築上西高等学校
井手上 陽斗 福岡県立八幡高等学校

【少年女子】

監督 熊丸 修二 福岡県立八幡高等学校(教)
選手 田原 杏奈 福岡県立八幡高等学校
坂本 莉緒 福岡県立八幡高等学校

体操

◇競技◇

【成年男子】

監督 貞方 浩二 福岡大学(教)
選手 内田 隼人 筑波大学大学院
三村 雄大 福岡大学
田口 陸斗 早稲田大学
坂口 慶祐 福岡大学

【少年男子】

監督 松浦 聡志 自由ヶ丘高等学校(職)
選手 野元 亮 自由ヶ丘高等学校
安藤 幸幹 自由ヶ丘高等学校
荒牧 晴 九州国際大学付属高等学校
出本 航太 自由ヶ丘高等学校
入口 輝瑠 WISH体操クラブ

【少年女子】

監督 吉田 佳南子 自由ヶ丘高等学校(教)
選手 勝本 みひろ 自由ヶ丘高等学校
蛭崎 桜 自由ヶ丘高等学校
石川 菜 自由ヶ丘高等学校
仲嶋 美保 グリーンカレッジ体操教室/福岡県立福岡中央高等学校
堀之内 楓 自由ヶ丘高等学校

◇新体操◇

【少年女子】

監督 荒木 真麻 中村学園女子高等学校(教)
選手 石丸 真央 中村学園女子高等学校
田中 楓 中村学園女子高等学校
上野 遥香 中村学園女子高等学校
八尋 優真 中村学園女子高等学校
上野 百々葉 中村学園女子高等学校

◇トランポリン◇

【男子】

監督 伊地知 幸太郎 福岡トランポリンクラブ
選手 石田 孝 金沢学院大学

【女子】

選手 徳永 伊織 福岡トランポリンクラブ

レスリング

【成年】

監督 矢守 正直 福岡県立小倉商業高等学校(教)

【成年男子】

選手 有田 蒼生 日本体育大学
杉本 京介 福岡県立東鷹高等学校(教)
早野 颯真 九州共立大学
大塚 颯 日本体育大学
中村 成香 周南公立大学
天野 雅之 中央大学(職)

【女子】

選手 内野 葉流 南九州大学
東 佐和 福岡県立三井高等学校

【少年男子】

監督 森岡 敬志 福岡県立三井高等学校(教)
選手 河原 大夏 福岡県立三井高等学校
平田 欧介 福岡県立三井高等学校
柴山 日向 福岡県立小倉商業高等学校
大藤 康介 福岡県立刈田工業高等学校
石川 翔大 福岡県立刈田工業高等学校
鬼塚 一心 福岡県立三井高等学校
長谷川 陸 福岡県立築上高等学校

ゴルフ

【成年】

監督 安藤 倫子 福岡県ゴルフ協会

【成年男子】

選手 出利葉 太郎 日本大学
林田 直也 日本大学
下園 航太 同志社大学

【女子】

選手 藤本 愛葉 冲学園高等学校
左 奈々 冲学園高等学校
春山 愛 福岡第一高等学校

【少年男子】

監督 水田 潤 西ゴルフクラブ
選手 山川 雄太郎 冲学園高等学校
大地 悠遥 冲学園高等学校
三明 蓮 冲学園高等学校

<本大会>

セーリング

【成年】

監督 吉岡 岳史 Hundred

【成年男子】

選手 北方 雄悟 日本経済大学
安藤 司 日本経済大学
石井 陽菜 (株)新都心エージェンシー 福岡
村田 高亮 (株)東栄住宅

【成年女子】

選手 岩本 沙織 広川町役場
永見 綾子 福岡県セーリング連盟
徳丸 知夏 福岡西郵便局
山辺 美希 (株)サガミ

【少年】

監督 立石 欣也 福岡県立水産高等学校(教)

【少年男子】

選手 原 式一 中村学園三陽高等学校
横溝 大 中村学園三陽高等学校
春田 結良 中村学園三陽高等学校

【少年女子】

選手 橋本 和佳 福岡第一高等学校
花田 佳 福岡第一高等学校
下石 雅楽 西南学院高等学校

自転車

【全種別】

監督 小川 博美 久留米市商工観光労働部競輪事業課
野田 豊 祐誠高等学校(教)

【成年男子】

選手 今村 駿介 TEAM BRIDGESTONE CYCLING
兒島 直樹 TEAM BRIDGESTONE CYCLING
横溝 貴太 法政大学
野田 勇飛 朝日大学
鶴久 力 朝日大学

【女子】

選手 金田 舞夏 日本競輪選手会福岡支部
池田 瑞紀 早稲田大学
垣田 真穂 早稲田大学

【少年男子】

選手 倉持 惺七 祐誠高等学校
久保田 智之 祐誠高等学校
西岡 謙一郎 祐誠高等学校
永江 義一 祐誠高等学校

相撲

【成年男子】

監督 渡邊 祐二 福岡県立福岡魁誠高等学校(教)
選手 一ノ瀬 康平 東福岡特別支援学校(教)
吉見 龍之介 九州スズキ販売株式会社福岡支店
福井 慎太郎 株式会社後藤回酒店福岡事務所

【少年男子】

監督 佐伯 競 希望が丘高等学校(教)
選手 岩隈 正知 福岡県立新宮高等学校
石川 哉太 希望が丘高等学校
永露 蓮 希望が丘高等学校
勢村 颯汰 福岡県立福岡魁誠高等学校

カヌー

◇スプリント◇

【全種別】

監督 富松 和彦 福岡県立三猪高等学校(教)

【成年女子】

選手 桐明 輝子 公益財団法人福岡県スポーツ協会

【少年男子】

選手 深川 善至 福岡県立三猪高等学校

【少年女子】

選手 田中 亜希 福岡県立三猪高等学校

◇スラローム・ワイルドウォーター◇

【全種別】

監督 田中 太嘉子 福岡県カヌー協会

【成年男子】

選手 八橋 巧 積水化成品工業株式会社

【成年女子】

選手 江田 純子 清力保育園

ボウリング

【成年男子】

監督 大賀 保文 パビオクラブ
選手 高木 遼介 (株)イースタンスポーツ
岡本 龍二 折尾スターレーン
熊 凌汰 同志社大学
升水 祐介 旭土地建物(株)

【少年男子】

監督 岸川 正次 春日市役所
選手 黒瀬 一步 星槎国際高等学校
長尾 脩甫 近畿大学附属福岡高等学校

【少年女子】

監督 山口 佳秀 西部ガス(株)
選手 片桐 麻実 九州産業大学付属九州高等学校
武藤 遥華 福岡県立香椎高等学校

トライアスロン

【成年男子】

監督 内藤 義之 福岡県立糸島農業高等学校(教)
選手 福島 稜大 北九州自動車大学校/ミコフィット・YTS
藤田 海人 TRASOL

【成年女子】

監督 武友 潤 TRASOL
選手 福島 弥生 ミコフィット・YTS
松本 由衣 福岡県立宇美商業高等学校(教)

テニス

【成年】

監督 帆足 政穂 九州電力(株)

【成年男子】

選手 宮田 陸 近畿大学
山尾 玲貴 九州電力(株)

【成年女子】

選手 今村 凧沙 九電みらいエナジー(株)
宮原 千佳 福岡大学

【少年】

監督 高嶋 康博 柳川高等学校(教)

【少年男子】

選手 森岡 新 柳川高等学校
福原 聡馬 柳川高等学校

【少年女子】

選手 住吉 凜 第一薬科大学付属高等学校
松岡 菜里 筑学学園高等学校

陸上競技

【全種別】

監督 小野原 英樹 福岡県立北九州高等学校(教)
井上 誠 川崎町立川崎中学校(教)

【成年男子】

選手 原田 暁 北九州陸上クラブRiC
今泉 堅貴 筑波大学
宮崎 匠 中央大学
出口 晴翔 順天堂大学
城崎 混青 東洋大学

【成年女子】

選手 城戸 優来 福岡大学
梅野 梓子 順天堂大学
青木 穂花 青山学院大学
台信 愛 日本体育大学
中尾 優花 福岡大学
上田 百草 ゼンリン

【少年男子】

選手 黒木 海翔 東福岡高等学校
庄籠 大翔 東福岡高等学校
洲上 翔太 東福岡高等学校
大森 惠偉音 福岡第一高等学校
中谷 魁聖 福岡第一高等学校
豊田 零 純真高等学校
岩本 大智 純真高等学校
石丸 咲真 東福岡高等学校
嶋田 直弥 九州産業大学付属九州高等学校
下田 悠樹 自由ヶ丘高等学校

【少年女子】

選手 柴藤 凜 福岡大学附属若葉高等学校
井手口 陽菜里 筑紫女学園高等学校
武田 胡春 福岡県立小倉高等学校
濱田 桃子 福岡大学附属若葉高等学校
佐田 那奈 福岡雙葉高等学校
井 千夏 久留米市立宮ノ陣中学校
ウヰリアムス ショーマー 中村学園女子高等学校
東 かれん 八女学院高等学校

サッカー

【少年男子】

監督 手嶋 俊介 ギラヴァンツ北九州
小林 大 東福岡高等学校
榊島 勇波 アビスパ福岡U-18
小浦 拓実 アビスパ福岡U-18
奥井 星宇 福岡大学附属若葉高等学校
重松 怜音 福岡大学附属若葉高等学校
鶴元 銀乃介 嶋田学園飯塚高等学校
星山 大河 ギラヴァンツ北九州U-18
永田 覚都 東海大学付属福岡高等学校
井上 雄太 アビスパ福岡U-18
廣田 陸人 アビスパ福岡U-18
山口 倫生 東福岡高等学校
小松 洸士 嶋田学園飯塚高等学校
三善 悠翔 東福岡高等学校
剛崎 瑠碧 東福岡高等学校
齊藤 琉稀空 東福岡高等学校
新垣 類 嶋田学園飯塚高等学校

【少年女子】

監督 山本 ひろな 東海大学付属福岡高等学校(教)
選手 弓立 詩菜 東海大学付属福岡高等学校
柴田 羅夢 筑陽学園高等学校
神田 心未 東海大学付属福岡高等学校
村上 愛佳 八女学院女子サッカー部
富沢 侑和 東海大学付属福岡高等学校
福田 陽莉 八女学院女子サッカー部
中谷 百音 東海大学付属福岡高等学校
榎嶋 あかり 八女学院女子サッカー部
井手 穂花 東海大学付属福岡高等学校
山田 愛実 東海大学付属福岡高等学校
ムカダンガイ 恵玲奈 筑陽学園高等学校
進藤 真奈花 ANCLASノーワフ
草原 愛莉 東海大学付属福岡高等学校
檜崎 綾香 東海大学付属福岡高等学校
濱田 莉那 八女学院女子フットボールクラブ

馬術

【全種別】

監督 中本 謙 中本乗馬倶楽部

【成年女子】

選手 西嶋 葉子 Dressageプラスオール福岡
古川 美三子 カナディアンキャンプ乗馬クラブ
有田 茉以 Hair Design OPTUM

【少年男子】

選手 西嶋 大河 東福岡高等学校
生田 瑞輝 福岡県立戸畑高等学校
中本 柊 福岡県立水産高等学校

【少年女子】

選手 渡部 永遠 福岡県立若松商業高等学校

スポーツクライミング

【成年男子】

監督 富久 勝司 (株)ワタケン
選手 緒方 良行 (株)ホリプロ
雪丸 周平 早稲田大学

【成年女子】

監督 白水 明美 森のぼかぼか保育園
選手 井上 葉水 九州産業大学
西尾 朱美 福岡県山岳・スポーツクライミング連盟

【少年女子】

監督 佐藤 寿志 日之出水道機器(株)
選手 田島 瑞歩 久留米市立南筑高等学校
太田 雪菜 博多高等学校

バスケットボール

【成年男子】

監督 片桐 章光 日本経済大学(教)
選手 酒井 祐典 九州電力(株)
熊谷 駿 西日本プラント工業(株)
宮崎 祐輔 (株)九建
古家 凜 九州電力送配電(株)
岡 俊樹 (株)にしけい
久原 大弥 誠新産業(株)
辻 大哉 福岡大学
サー シェツハ 福岡第一高等学校
内藤 凌太 日本経済大学
木下 大南帆 日本経済大学

【成年女子】

監督 案浦 知仁 日本経済大学(教)
選手 曾我部 希子 (一社)TSO
山口 里奈 (一社)TSO
中村 翔和 日本経済大学
山口 郁実 日本経済大学
木下 菜月 日本経済大学
白石 紗弓 日本経済大学
梶西 未知 日本経済大学
大久保 陽菜 日本経済大学
田中 夢理 日本経済大学
柿元 舞音 日本経済大学
生地 蒼葉 日本経済大学
チャラウ アミ 東海大学付属福岡高等学校

【少年男子】

監督 片峯 聡太 福岡大学附属大濠高等学校(教)
選手 崎濱 秀寿 福岡第一高等学校
山口 銀之丞 福岡第一高等学校
首藤 道斗 福岡第一高等学校
トンプソン ヨセフハサン 福岡第一高等学校
長岡 大社 福岡第一高等学校
藤田 悠輝 福岡第一高等学校
高田 将吾 福岡大学附属大濠高等学校
榎木 瑠旺 福岡大学附属大濠高等学校
吉岡 陽 福岡大学附属大濠高等学校
勝又 絆 福岡大学附属大濠高等学校
加賀屋 利温 福岡大学附属大濠高等学校
サントスマエル ハジメ 福岡大学附属大濠高等学校

【少年女子】

監督 大上 晴司 精華女子高等学校(教)
選手 太田 妃優 福岡大学附属若葉高等学校
根間 美奈 東海大学付属福岡高等学校
吉川 愛未 精華女子高等学校
高木 楓夏 福岡大学附属若葉高等学校
小坂 瑞希 福岡大学附属若葉高等学校
盛山 瑞音 精華女子高等学校
岡田 沙也 福岡第一高等学校
ウェア ケイリミヤ 精華女子高等学校
浜口 ゆず 東海大学付属福岡高等学校
東口 紅愛 東海大学付属福岡高等学校
猿木 心和 福岡大学附属若葉高等学校
鈴木 萌香南 福岡大学附属若葉高等学校

ウエイトリフティング

【全種別】

監督 信原 正弥 福岡県立八幡工業高等学校(教)

【成年男子】

選手 向井 規耀 (有)システムアート
山口 昂輝 九州国際大学
松本 和真 福岡県立直方特別支援学校(教)
太田 和臣 福岡県立光陵高等学校(教)

【女子】

選手 柳田 瑞季 九州国際大学(職)

【少年男子】

選手 松原 尊 福岡県立八幡中央高等学校
山口 耀太 福岡県立八幡工業高等学校
安藤 周粋 福岡県立八幡中央高等学校

空手道

【全種別】

監督 山本 晋一郎 (株)ガードスター

【成年男子】

選手 山本 翔和 九州産業大学
北代 涼馬 近畿大学工学部
河野 太貴 近畿大学工学部

【成年女子】

選手 戸田 あさひ 同志社大学
宇都宮 優佳 九州産業大学

【少年男子】

選手 岩野 太郎 真娘館高等学校

【少年女子】

選手 新屋 莉純 真娘館高等学校

ハンドボール

【成年女子】

監督 田中 守 福岡大学(教)
選手 神谷 リリー 福岡大学
岡崎 睦叶 福岡大学
山脇 みなみ 福岡大学
赤塚 未空 福岡大学
久保田 華実 福岡大学
大村 杏実 福岡大学
東江 莉佳 福岡大学
池原 果音 福岡大学
小林 輝莉 福岡大学
藤岡 蘭 福岡大学
松本 莉乃 福岡大学
牧 優花 福岡大学

【少年女子】

監督 西窪 将志 明光学園高等学校(教)
選手 北本 杏 明光学園高等学校
清田 友菜 明光学園高等学校
大山 紗理奈 明光学園高等学校
外村 真菜 明光学園高等学校
平井 咲良 明光学園高等学校
池田 彩綺 明光学園高等学校
池畑 圭乃 明光学園高等学校
甲斐 愛歩 八洲学園福岡女子商業高等学校
園田 祐純 八洲学園福岡女子商業高等学校
伊之坂 ジェミ 八洲学園福岡女子商業高等学校
高圭 咲美 八洲学園福岡女子商業高等学校
小濱 萌花 筑紫女学園高等学校

ソフトテニス

【成年女子】

監督 原口 増美 福岡県ソフトテニス連盟
選手 岡田 采華 四国大学
森本 彩鼓 バラマウントベッド(株)
永江 鈴香 日本基準寝具(株)
村上 亜優 日本体育大学
為藤 真夏 九州産業大学

【少年女子】

監督 原口 俊之 中村学園女子高等学校(教)
選手 山下 永遠 中村学園女子高等学校
岩田 愛美 中村学園女子高等学校
原野 湊 中村学園女子高等学校
岩隈 彩乃 中村学園女子高等学校
安保 陽菜子 中村学園女子高等学校

卓球

【成年男子】

監督 三室 義隆 三友スポーツ
選手 治 航太 日本体育大学
杉本 和也 早稲田大学
道廣 晴貴 中央大学

【成年女子】

監督 宗 久美子 川田卓球クラブ
選手 三輪 咲里南 広島日野自動車(株)
仲本 七虹 専修大学
首藤 美咲 日本大学

【少年男子】

監督 石田 真太郎 希望が丘高等学校(教)
選手 石井 佑季 希望が丘高等学校
丸山 哲史 希望が丘高等学校
久保 賢輔 希望が丘高等学校

【少年女子】

監督 首藤 智美 希望が丘高等学校(職)
選手 首藤 成美 希望が丘高等学校
大野 紗蘭 石田卓球N'
上田 杏 希望が丘高等学校

軟式野球

【成年男子】

監督 三浦 貢司 (株)サニクリーン九州
選手 権屋 勝 (株)SKプロダクト
平倉 伸太 (株)サニクリーン九州
石松 貴司 (株)サニクリーン九州
白川 龍蔵 (株)サニクリーン九州
松山 拓也 (株)サニクリーン九州
吉岡 貴宏 (株)サニクリーン九州
坂口 英幸 (株)サニクリーン九州
矢野 公嗣 (株)サニクリーン九州
青木 拓大 (株)サニクリーン九州
藤丸 諒 北九州管工(株)
橘 晃弘 西部ガス(株)
清水場 朗 兼手共立病院
半情 冬馬 (株)サニクリーン九州
林 駿汰 (株)サニクリーン九州
紫垣 雅也 (株)サニクリーン九州

フェンシング

【成年男子】

監督 村岡 聡丞 福岡県立福岡魁誠高等学校(教)
選手 佐藤 悠雅 早稲田大学
平田 悠翔 中央大学

柔道

【成年男子】

監督 中嶋 靖宏 福岡県警察
選手 右田 晃介 福岡県警察
浦 虎太郎 日本文理大学(職)
中村 峻平 東海大学
石本 慎太郎 東海大学
植岡 虎太郎 日本製鉄(株)

【女子】

監督 泉 麻生 福岡工業大学(職)
選手 城戸 珊蘭 大牟田高等学校
西尾 果蓮 JR九州
石井 陽 敬愛高等学校
大多和 心 敬愛高等学校
梅津 志悠 JR九州

【少年男子】

監督 乙部 将彦 福岡県立朝倉光陽高等学校(教)
選手 鹿釜 壮汰 久留米市立南筑高等学校
川端 吏飛 冲学園高等学校
高垣 魁 大牟田高等学校
真崎 煌 福岡大学附属大濠高等学校
笹木 小太郎 東海大学付属福岡高等学校

ソフトボール

【成年男子】

監督 川中 秀雄 (株)安川電機
選手 中野 栄介 (株)安川電機
難波 成旭 (株)安川電機
伊達 雄哉 (株)安川電機
松本 拓也 (株)安川電機
多久島 力也 (株)安川電機
山下 太一 (株)安川電機
海邊 和也 (株)安川電機
日高 慶明 (株)安川電機
金子 京介 (株)安川電機
棟田 佑哉 エスエス産業(株)
大石 康祐 三井化学(株)
綾戸 康祐 (株)キシヤ

【成年女子】

監督 来條 美穂 (株)タカギ
選手 山根 悠夏 (株)タカギ
上村 紗輝 (株)タカギ
佐藤 果歩 (株)タカギ
金田 夢愛 (株)タカギ
神田 香瑚 (株)タカギ
土井 彩香 (株)タカギ
黒崎 瑞季 (株)タカギ
工藤 真依 (株)タカギ
古庄 未久 (株)タカギ
細野 摩な (株)タカギ
高重 映理 (株)タカギ

岡善 晴 (株)タカギ
成瀬 叶望 (株)タカギ

弓道

【成年】

監督 久賀 一徳 ウイルテック(株)

【成年男子】

選手 諸藤 颯馬 日本エレベーター製造(株)
渡邊 彰文 サンバック(株)
三笠 稔矢 (有)高治工務店

【成年女子】

選手 境 葉々海 (株)デンソー九州
若口 美月 (株)YEDIGITAL
春田 奈津美 (株)丸藤産業
石井 陽菜

【少年男子】

選手 林田 大輝 福岡県立須恵高等学校
中村 大介 福岡県立鞍手高等学校
松延 勇喜 福岡県立福島高等学校

【少年女子】

監督 椋田 孝行 福岡県立青豊高等学校(教)
選手 高崎 和 福岡県立鞍手高等学校
藤本 実枝 九州産業大学付属九州産業高等学校
坂田 葉々美 福岡県立福島高等学校

剣道

【成年男子】

監督 蓮尾 孝幸 福岡県警察本部教養課
選手 池田 虎ノ介 筑波大学
久友 鎌太郎 福岡県警察 第一機動隊
久保山 崇之 福岡県立修猷館高等学校(教)
本多 忠臣 福岡県警察本部教養課

【少年男子】

監督 藤岡 弘征 福岡第一高等学校(教)
選手 栗原 有輝 福岡大学附属大濠高等学校
後藤 迅 福岡第一高等学校
関 慶太郎 福岡大学附属大濠高等学校
守安 泰輝 福岡大学附属大濠高等学校
徳永 裕志朗 福岡第一高等学校

アーチェリー

【成年女子】

選手 野田 紗月 (株)ミキハウス
青木 風歌 日本体育大学
山本 愛菜 近畿大学

【少年男子】

監督 千代丸 雄晴 福岡県立柏陵高等学校(教)
選手 吉村 知弥 福岡県立柏陵高等学校
井上 岳 福岡県立柏陵高等学校
高田 顕照 須恵町立須恵中学校

【少年女子】

監督 義経 絵里 (株)JPMC
選手 古庄 千陽子 東京都立足立新田高等学校
古庄 日和子 東京都立足立新田高等学校
安永 さくら 福岡県立柏陵高等学校

銃剣道

【成年男子】

監督 坂倉 速人 第40普通科連隊
選手 押川 勝士 第40普通科連隊
池田 侑弥 第40普通科連隊

なぎなた

【全種別】

監督 音成 桂子 福岡海星女子学院附属小学校(教)

【成年女子】

選手 森田 眞生 福岡市立那珂小学校(教)
齊藤 智愛 医療法人相生会福岡みらい病院
平田 華代 福岡大学

【少年女子】

選手 江見 果純 福岡県立須恵高等学校
角 和奏 筑紫女学園高等学校

ライフル射撃

【全種別】

監督 今村 岳広 福岡県立太宰府高等学校(教)

【成年男子】

選手 磯部 俊雄 筑豊オートサービス
小柳 勇生 福岡県ライフル射撃協会
木原 幹夫 福岡県警察第一機動隊

【成年女子】

選手 川原 楓 陸上自衛隊朝霞駐屯地
板橋 杏 法政大学
西 彩花 福岡県警察中央警察署

【少年女子】

選手 藤森 文音 福岡県立太宰府高等学校
緒方 心音 福岡県立太宰府高等学校

バレーボール

【成年男子】

監督 松尾 三紀 西日本工業大学(職)
選手 福元 浩太郎 (株)デンソートリム
殿原 昂大 東海大学
山田 美雄 明治大学
川野 史重 東海大学
玉田 潤 西日本工業大学
川原 颯桜 西日本工業大学
箕本 修斗 西日本工業大学
平野 匠馬 西日本工業大学
田中 唯斗 西日本工業大学
上別純 怜 西日本工業大学
羽田野 拓実 西日本工業大学
石原 健慎 西日本工業大学

【少年男子】

監督 前園 洋行 福岡大学附属大濠高等学校(教)
選手 佐藤 健嗣 福岡大学附属大濠高等学校
殿原 達大 東福岡高等学校
廣繁 尚斗 福岡大学附属大濠高等学校
山田 大凱 福岡大学附属大濠高等学校
増田 琉 福岡大学附属大濠高等学校
岡本 航 福岡大学附属大濠高等学校
中村 太哉 九州産業大学付属九州産業高等学校
茶屋道 理仁 福岡大学附属大濠高等学校
マサジェチイ 翔蓮 福岡大学附属大濠高等学校
中村 玲央 福岡大学附属大濠高等学校
アキンペード 将 福岡大学附属大濠高等学校
大久保 駿 福岡大学附属大濠高等学校

バドミントン

【少年男子】

監督 成富 勝彦 自由ヶ丘高等学校(教)
選手 大井 輝 自由ヶ丘高等学校
中森 大空 自由ヶ丘高等学校
森山 遼 自由ヶ丘高等学校

【少年女子】

監督 明神 憲一 九州国際大学付属高等学校(教)
選手 八木 美帆 福岡常葉高等学校
東野 有咲 九州国際大学付属高等学校
本田 希藍 九州国際大学付属高等学校

ラグビーフットボール

【成年男子】

監督 上本 茂基 福岡県立香椎高等学校(教)
選手 西川 中 日本製鉄八幡
後藤 大輔 関東物産(株)福岡支店
西 弘明 九州三菱電機販売(株)久留米支店
山崎 凌 福岡県立特別支援学校 北九州学園
西林 達哉 日本製鉄八幡
今泉 仁 日本製鉄八幡
海部 貴裕 西日本シティ銀行
伊藤 啓希 日本製鉄八幡
鶴岡 怜志 日本製鉄八幡
香山 海渡 (株)フンタ

【女子】

監督 平野 勉 九電産業(株)
選手 草野 可凜 (一社)福岡県ラグビーフットボール協会
鹿尾 みなみ (株)クボタ
高崎 真那 横河武蔵野アルテミス・スターズ
数内 あゆみ ナナイロブリズム福岡
小笹 知美 ナナイロブリズム福岡
星野 瑞奈 九州産業大学
安永 佳奈 日本経済大学
倉崎 葉々 福岡県立筑紫高等学校
大内田 葉月 福岡県立修猷館高等学校
神谷 桃子 九州産業大学

【少年男子】

監督 松井 裕平 福岡県立福岡工業高等学校(教)
選手 沢田 海盛 東福岡高等学校
田中 京也 東福岡高等学校
杉村 利朗 東福岡高等学校

倉掛	太雅	東福岡高等学校
坪根	章晃	東福岡高等学校
松崎	天晴	東福岡高等学校
高比良	恭介	東福岡高等学校
小林	光晴	福岡県立福岡高等学校
利守	晴	東福岡高等学校
神	拓実	東福岡高等学校
西浦	岳優	東福岡高等学校
村上	有志	東福岡高等学校
深田	衣咲	東福岡高等学校
松尾	佳大	東福岡高等学校
隅田	誠太郎	東福岡高等学校
古賀	一	福岡県立福岡工業高等学校
高矢	辰之介	東福岡高等学校
武田	粹幸	東福岡高等学校
中山	英琥	東福岡高等学校
瓜生	文仁	福岡県立小倉高等学校
中村	水飛	福岡県立筑紫高等学校
井上	晴生	東福岡高等学校
塚本	航	福岡県立修猷館高等学校